

REPORTE TÉCNICO DECRETO SUPREMO N°38/11 DEL MINISTERIO DEL MEDIO AMBIENTE

Establece Norma de Emisión de Ruidos Generados por Fuentes que Indica

FICHA DE INFORMACIÓN DE MEDICIÓN DE RUIDO

IDENTIFICACIÓN DE LA FUENTE EMISORA DE RUIDO

Nombre o razón social	Planta Recicladora Terra Minerals		
RUT	76.353.503-7		
Dirección	Av. Lo Blanco N° 1361		
Comuna	La Pintana		
Nombre de Zona de emplazamiento (según IPT vigente)	Zona Habitacional Mixta del PRMS (Subsector 21e)		
Datum	WGS 84	Huso	19H
Coordenada Norte	6.282.547,32	Coordenada Este	345.833,44

CARACTERIZACIÓN DE LA FUENTE EMISORA DE RUIDO

Actividad Productiva	<input checked="" type="checkbox"/> Industrial	<input type="checkbox"/> Agrícola	<input type="checkbox"/> Extracción	<input type="checkbox"/> Otro
Actividad Comercial	<input type="checkbox"/> Restaurant	<input type="checkbox"/> Taller Mecánico	<input type="checkbox"/> Local Comercial	<input type="checkbox"/> Otro
Actividad Esparcimiento	<input type="checkbox"/> Discoteca	<input type="checkbox"/> Recinto Deportivo	<input type="checkbox"/> Cultura	<input type="checkbox"/> Otro
Actividad de Servicio	<input type="checkbox"/> Religioso	<input type="checkbox"/> Salud	<input type="checkbox"/> Comunitario	<input type="checkbox"/> Otro
Infraestructura Transporte	<input type="checkbox"/> Terminal	<input type="checkbox"/> Taller de Transporte	<input type="checkbox"/> Estación Intermedia	<input type="checkbox"/> Otro
Infraestructura Sanitaria	<input type="checkbox"/> Planta de Tratamiento	<input type="checkbox"/> Relleno Sanitario	<input type="checkbox"/> Instalación de Distribución	<input type="checkbox"/> Otro
Infraestructura Energética	<input type="checkbox"/> Generadora	<input type="checkbox"/> Distribución Eléctrica	<input type="checkbox"/> Comunicaciones	<input type="checkbox"/> Otro
Faena Constructiva	<input type="checkbox"/> Construcción	<input type="checkbox"/> Demolición	<input type="checkbox"/> Reparación	<input type="checkbox"/> Otro
Otro (Especificar)				

INSTRUMENTAL DE MEDICIÓN

Identificación sonómetro					
Marca	Larson Davis	Modelo	LxT-1	N° serie	2626
Fecha de emisión Certificado de Calibración		03 de diciembre de 2014			
Número de Certificado de Calibración		SON20140046			
Identificación calibrador					
Marca	Larson Davis	Modelo	CAL-200	N° serie	8008
Fecha de emisión Certificado de Calibración		03 de diciembre de 2014			
Número de Certificado de Calibración		CAL20140045			
Ponderación en frecuencia	A		Ponderación temporal	Lento	
Verificación de Calibración en Terreno	<input checked="" type="checkbox"/> Si		<input type="checkbox"/> No		
<i>Se deberá adjuntar Certificado de Calibración Periódica Vigente para ambos instrumentos.</i>					

REPORTE TÉCNICO DECRETO SUPREMO N°38/11 DEL MINISTERIO DEL MEDIO AMBIENTE
Establece Norma de Emisión de Ruidos Generados por Fuentes que Indica

FICHA DE INFORMACIÓN DE MEDICIÓN DE RUIDO

IDENTIFICACIÓN DE LA FUENTE EMISORA DE RUIDO

Receptor N°	1		
Calle	Av. Lo Blanco		
Número	1409		
Comuna	La Pintana		
Datum	WGS 84	Huso	19 H
Coordenada Norte	6.282.544,98	Coordenada Este	345.872,83
Nombre de Zona de emplazamiento (según IPT vigente)	Zona Habitacional Mixta del PRMS (Subsector 21e)		
N° de Certificado de Informaciones Previas*			
Zonificación DS N° 38/11 MMA	<input type="checkbox"/> I	<input type="checkbox"/> II	<input type="checkbox"/> III
			<input type="checkbox"/> IV
			<input type="checkbox"/> Rural

* Adjuntar Certificado de Informaciones Previas (Si corresponde, según consideraciones de Art. 8°, D.S. N° 38/11 MMA)

IDENTIFICACIÓN DE LA FUENTE EMISORA DE RUIDO

Fecha medición	11 de diciembre de 2015				
Hora inicio medición	10:08				
Hora término medición	10:17				
Periodo de medición	<input checked="" type="checkbox"/> 7:00 a 21:00 h	<input type="checkbox"/> 21:00 a 7:00 h			
Lugar de medición	<input type="checkbox"/> Medición Interna	<input checked="" type="checkbox"/> Medición Externa			
Descripción del lugar de medición	Patio de la vivienda				
Condiciones de ventana (en caso de medición interna)	<input type="checkbox"/> Ventana Abierta	<input type="checkbox"/> Ventana Cerrada			
Identificación ruido de fondo	El ruido de fondo no afecta las mediciones				
Temperatura [°C]	23,9	Humedad [%]	36	Velocidad de viento [m/s]	0,6

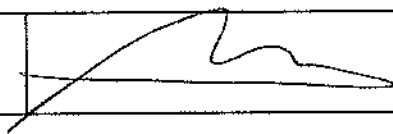
Nombre y firma profesional de terreno o Inspector Ambiental (IA)	Claudio Albornoz Troncoso	
Institución, Empresa o Entidad Técnica de Fiscalización Ambiental (ETFA)	SEREMI de Salud RM	

Nota:

- Se deberá imprimir y completar esta página para cada receptor evaluado.
- Se podrán incluir fotografías del punto donde se ubique el sonómetro para la realización de la medición.
- Los datos de Temperatura, Humedad Relativa y Velocidad de viento, corresponderá para mediciones realizadas en el exterior.

REPORTE TÉCNICO DECRETO SUPREMO N°38/11 DEL MINISTERIO DEL MEDIO AMBIENTE
 Establece Norma de Emisión de Ruidos Generados por Fuentes que Indica

FICHA DE INFORMACIÓN DE MEDICIÓN DE RUIDO

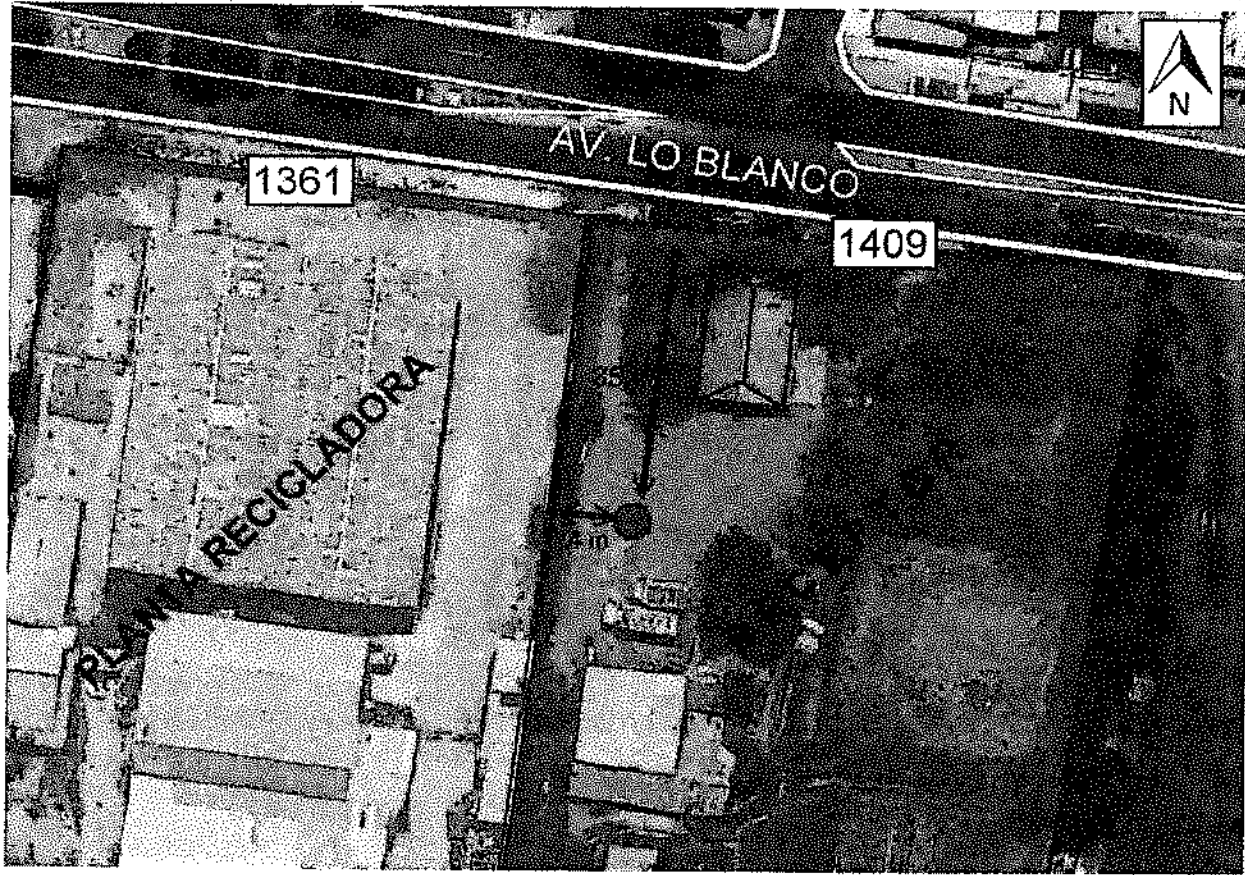
<input checked="" type="checkbox"/> Croquis	<input checked="" type="checkbox"/> Imagen Satelital
	
Origen de la imagen Satelital	Googiemaps
Escala de la imagen Satelital	-

LEYENDA DE CROQUIS O IMAGEN UTILIZADA

Datum		WGS 84		Huso		19H	
Fuentes				Receptores			
Símbolo	Nombre	Coordenadas		Símbolo	Nombre	Coordenadas	
	Punto de medición	N				N	6.282.516,03
		E				E	345.873,28
 	 	N		 	 	N	
		E				E	
 	 	N		 	 	N	
		E				E	
 	 	N		 	 	N	
		E				E	

Se podrán adjuntar fotografías, considerando como máximo una (1) por fuente y dos (2) por lugar de medición.

REPORTE TÉCNICO DECRETO SUPREMO N°38/11 DEL MINISTERIO DEL MEDIO AMBIENTE
 Establece Norma de Emisión de Ruidos Generados por Fuentes que indica

FICHA DE INFORMACIÓN DE MEDICIÓN DE RUIDO

REGISTRO DE MEDICIÓN DE RUIDO DE FUENTE EMISORA

Identificación Receptor N°	1
<input type="checkbox"/> Medición Interna (tres puntos)	<input checked="" type="checkbox"/> Medición externa (un punto)

	NPSeq	NPSmin	NPSmáx
Punto 1	70,3	68,5	73,6
	70,5	68,9	72,4
	70,3	68,2	73
Punto 2	 	 	
	 	 	
	 	 	
Punto 3	 	 	
	 	 	
	 	 	

REGISTRO DE RUIDO DE FONDO

Ruido de fondo afecta la medición:	<input type="checkbox"/> Sí	<input checked="" type="checkbox"/> No
Fecha:	-	Hora: -

	5'	10'	15'	20'	25'	30'
NPSeq						

Observaciones:
El ruido de fondo no afecta la medición

FICHA DE EVALUACIÓN DE NIVELES DE RUIDO

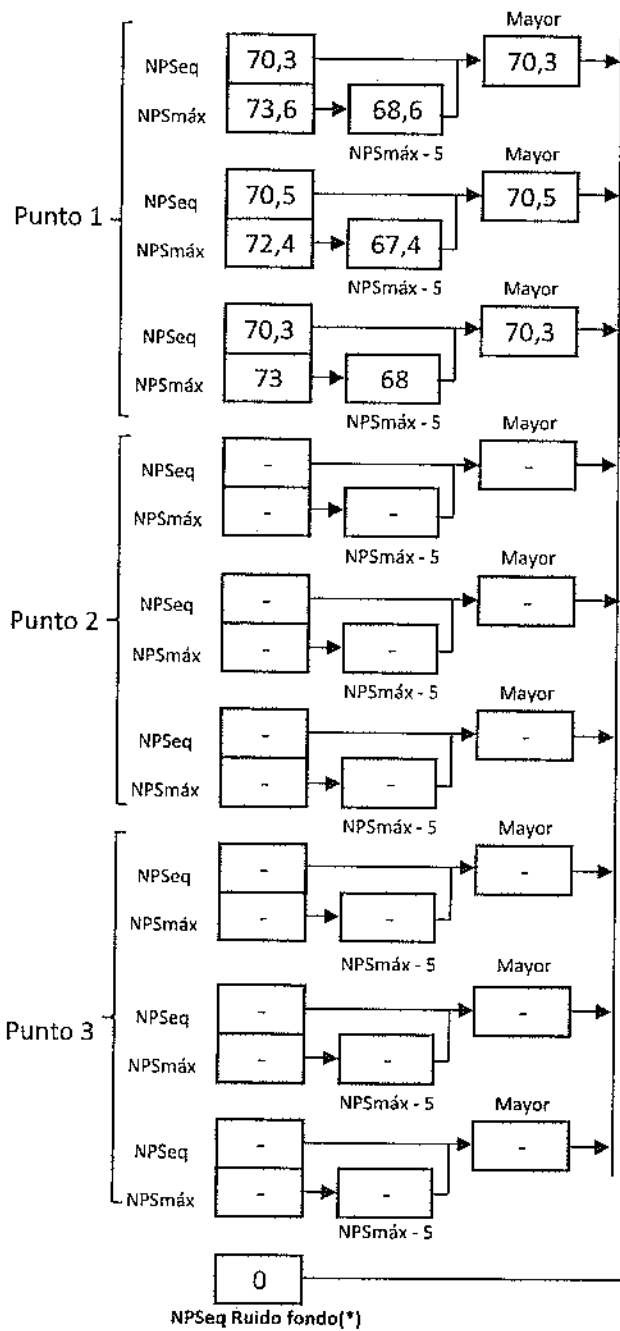

Información del Receptor	
Identificación del Receptor N°	1
Indicar Condiciones	
Medición	Exterior
Ventana	No Aplica
Modelación ISO 9613	
No	

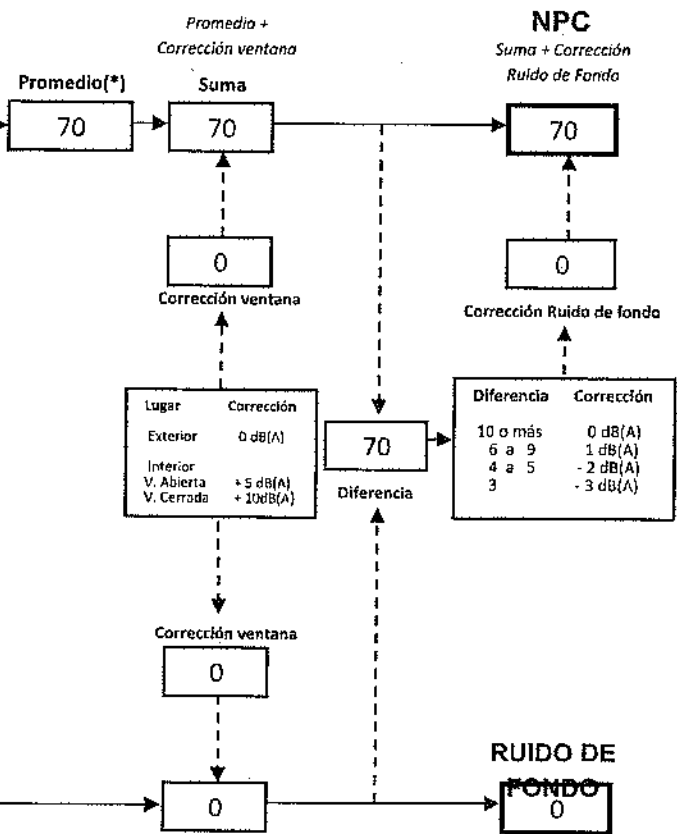

(*) Aproximar a números enteros

REPORTE TÉCNICO DECRETO SUPREMO N°38/11 DEL MINISTERIO DEL MEDIO AMBIENTE
 Establece Norma de Emisión de Ruidos Generados por Fuentes que Indica

FICHA DE EVALUACIÓN DE NIVELES DE RUIDO

TABLA DE EVALUACIÓN

Receptor N°	NPC [dBA]	Ruido de Fondo [dBA]	Zona DS N°38	Periodo (Diurno/Nocturno)	Límite [dBA]	Estado (Supera/No Supera)

OBSERVACIONES

ANEXOS

N°	Descripción
1	Certificado de Calibración de Sonómetro Integrador-Promediador marca Larson Davis
2	Certificado de Calibración de Calibrador Acústica marca Larson Davis

RESPONSABLE DEL REPORTE (Llenar sólo ETFA)

Fecha del reporte	
Nombre Representante Legal	
Firma Representante Legal	



CERTIFICADO DE CALIBRACIÓN

Código: SON20140046

Página 1 de 6 páginas

LABCAISP

LABORATORIO DE CALIBRACIÓN DE INSTRUMENTOS ACÚSTICOS
INSTITUTO DE SALUD PÚBLICA DE CHILE

Marathón 1000 – Nuñoa – Santiago – Chile.

Tel.: (56 – 2) 575 55 61.

www.ispch.cl

INSTRUMENTO : Larson Davis

MODELO INSTRUMENTO : LXT1

NÚMERO SERIE INSTRUMENTO : 2626

MARCA MICRÓFONO : PCB

NÚMERO SERIE MICRÓFONO : 118002

FECHA CALIBRACIÓN : 03/12/2014

TÉCNICO : MSV

MODELO MICRÓFONO : 377B02

Mauricio Sánchez Valenzuela Técnico de calibración	
Mauricio Sánchez Valenzuela Director Técnico	

La incertidumbre expandida de medida se ha obtenido multiplicando la incertidumbre típica de medición por el factor de cobertura $k=2$ que, para una distribución normal, corresponde a una probabilidad de cobertura de aproximadamente el 95%.

Anexo a este Certificado de Calibración se adjuntan los valores nominales de los resultados de la calibración, junto con las tolerancias establecidas en la especificación metrológica aplicada. Se incluye además, una tabla resumen con el resultado de contrastar dichas tolerancias con los resultados, teniendo en cuenta la incertidumbre de medida. La tabla no supone la conformidad del instrumento con respecto a la especificación metrológica, tan solo con los apartados de dicha especificación metrológica.

Los resultados se refieren al momento y condiciones en que se realizaron las mediciones, aplicando únicamente al instrumento sometido a ensayo. Este Informe no podrá ser reproducido parcialmente sin la aprobación por escrito del laboratorio que lo expide.

Laboratorio de Calibración de Instrumentos Acústicos Instituto de Salud Pública

Marathón 1000 – Nuñoa – Santiago – Chile

Tel.: (56 – 2) 575 55 61.

www.ispch.cl

- CONDICIONES AMBIENTALES DE MEDIDA:

$T = 23^{\circ}\text{C} \pm 2^{\circ}\text{C}$ / H.R. = $50\% \pm 20\%$ / $P = 95\text{kPa} \pm 10\text{kPa}$

- CONDICIONES AMBIENTALES DE REFERENCIA:

$T = 23^{\circ}\text{C}$ / H.R. = 50% / $P = 101,325\text{kPa}$

- PROCEDIMIENTO DE CALIBRACIÓN:

II-512.03-005

- ESPECIFICACIÓN METROLÓGICA APLICADA:

Las tolerancias aplicadas son las establecidas en la Norma IEC 61672-3:2006 de Sonómetros. Dichas tolerancias son las indicadas para un grado de precisión del instrumento Clase 2.

- PATRONES UTILIZADOS EN LA CALIBRACIÓN:

Los patrones utilizados garantizan su trazabilidad a través de Laboratorios nacionales acreditados por el INN o por Laboratorios internacionales acreditados por cualquiera de los organismos de acreditación firmantes de acuerdo EAL – Calibración. La trazabilidad de las medidas efectuadas se refiere a nuestros patrones de referencia calibrados periódicamente con los patrones de los laboratorios de Brüel & Kjaer Dinamarca (acreditado por DANAK y/o ENAC por ahora) e INTA (acreditado por ENAC).

- RESUMEN DE RESULTADOS:

Apartado de la especificación metrológica (Ref. IEC 61672-3:2006)		Resultado
Indicación a la frecuencia de comprobación de la calibración (Apartado 9)		POSITIVO
Ponderación frecuencial con señales acústicas (Apartado 11)	Ponderación frecuencial A	N/A
	Ponderación frecuencial C	POSITIVO
Ponderación frecuencial con señales eléctricas (Apartado 12)	Ponderación frecuencial A	POSITIVO
	Ponderación frecuencial C	POSITIVO
	Ponderación frecuencial lineal	N/A
Ponderaciones temporales y frecuenciales a 1 kHz (Apartado 13)	Ponderación frecuencial Z	POSITIVO
	Ponderaciones frecuenciales	POSITIVO
	Ponderaciones temporales	POSITIVO
	Linealidad de nivel en el margen de nivel de referencia (Apartado 14)	POSITIVO
Linealidad de nivel incluyendo el selector de márgenes de nivel (Apartado 15)		N/A
Respuesta a tren de ondas (Apartado 16)	Ponderación temporal Fast	POSITIVO
	Ponderación temporal Slow	POSITIVO
	Nivel promediado en el tiempo	POSITIVO
Nivel de sonido con ponderación C de pico (Apartado 17)		POSITIVO
Indicación de sobrecarga (Apartado 18)		POSITIVO

- Resultado **POSITIVO** significa que el instrumento cumple con la especificación metrológica aplicada.
- Resultado **NEGATIVO** significa que el instrumento no cumple con la especificación metrológica aplicada.
- Resultado **N/A** significa que el ensayo no es aplicable al instrumento.

INDICACIÓN A LA FRECUENCIA DE CALIBRACIÓN

NPA aplicado (dB)	Frecuencia (Hz)	Ponderación Frecuencial (dB)	Corrección (dB)	Ajustado	Nivel Leído (dB)	Nivel Esperado (dB)	Desviación (dB)	U (dB)	Tolerancia positiva (dB)	Tolerancia negativa (dB)
113.96	1000	0	0	NO	113.97	113.96	0.01	0.16	1.4	-1.4
114.00	1000	0	0	SI					1.4	-1.4

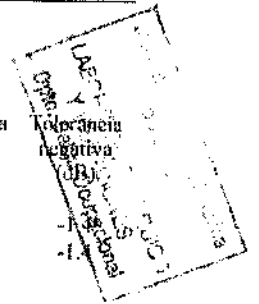
**PONDERACIÓN FRECUENCIAL ACÚSTICA****Ponderación Frecuencial C**

NPA aplicado (dB)	Frecuencia (Hz)	Ponderación Frecuencial (dB)	Corrección (dB)	Nivel Leído (dB)	Nivel Esperado (dB)	Desviación (dB)	U (dB)	Tolerancia positiva (dB)	Tolerancia negativa (dB)
114.00	63	-0.8	0	113.27	113.41	-0.14	0.20	2.5	-2.5
113.98	125	-0.2	0	113.87	113.99	-0.12	0.20	2	-2
113.95	250	0	0	114.07	114.16	-0.09	0.20	1.9	-1.9
113.94	500	0	0	114.07	114.15	-0.08	0.20	1.9	-1.9
113.96	1000	0	0.2	113.97	-	-	-	-	-
113.96	2000	-0.2	0.5	113.67	113.47	0.20	0.20	2.6	-2.6
113.85	4000	-0.8	1.3	112.57	111.96	0.61	0.20	3.6	-3.6
113.99	8000	-3	3.4	108.87	107.80	1.07	0.20	5.6	-5.6

PONDERACIÓN FRECUENCIAL**Ponderación Frecuencial A**

NPA aplicado (dB)	Frecuencia (Hz)	Ponderación Frecuencial (dB)	Corrección (eléctrica) (dB)	Nivel Leído (dB)	Nivel Esperado (dB)	Desviación (dB)	U (dB)	Tolerancia positiva (dB)	Tolerancia negativa (dB)
121.20	63	-26.2	0	94.80	95.00	-0.20	0.18	2.5	-2.5
111.10	125	-16.1	0	95.00	95.00	0.00	0.18	2	-2
103.60	250	-8.6	0	94.90	95.00	-0.10	0.18	1.9	-1.9
98.20	500	-3.2	0	95.00	95.00	0.00	0.18	1.9	-1.9
95.00	1000	0	0	95.00	-	-	-	-	-
93.80	2000	1.2	0	95.00	95.00	0.00	0.18	2.6	-2.6
94.00	4000	1	0	94.90	95.00	-0.10	0.18	3.6	-3.6
96.10	8000	-1.1	0	95.00	95.00	0.00	0.18	5.6	-5.6

Ponderación Frecuencial C

NPA aplicado (dB)	Frecuencia (Hz)	Ponderación Frecuencial (dB)	Corrección (eléctrica) (dB)	Nivel Leído (dB)	Nivel Esperado (dB)	Desviación (dB)	U (dB)	Tolerancia positiva (dB)	Tolerancia negativa (dB)
95.80	63	-0.8	0	95.00	95.00	0.00	0.18	2.5	-2.5
95.20	125	-0.2	0	95.00	95.00	0.00	0.18	2	-2
95.00	250	0	0	94.90	95.00	-0.10	0.18	1.9	-1.9
95.00	500	0	0	95.00	95.00	0.00	0.18	1.9	-1.9
95.00	1000	0	0	95.00	-	-	-	-	-
95.20	2000	-0.2	0	95.00	95.00	0.00	0.18	2.6	-2.6
95.80	4000	-0.8	0	95.00	95.00	0.00	0.18	3.6	-3.6
98.00	8000	-3	0	95.00	95.00	0.00	0.18	5.6	-5.6

Si a la derecha de la línea aparece la palabra ERROR significa que la lectura, expandida por la incertidumbre de la medición, no está dentro de las tolerancias establecidas en la especificación metrológica aplicada. Las unidades de medida dB son referidos a 20 µPa.

Ponderación Frecuencial Z

NPA aplicado (dB)	Frecuencia (Hz)	Ponderación Frecuencial (dB)	Corrección (eléctrica) (dB)	Nivel Leído (dB)	Nivel Esperado (dB)	Desviación (dB)	U (dB)	Tolerancia positiva (dB)	Tolerancia negativa (dB)
95.00	63	0	0	94.90	95.00	-0.10	0.18	2.5	-2.5
95.00	125	0	0	94.90	95.00	-0.10	0.18	2	-2
95.00	250	0	0	94.90	95.00	-0.10	0.18	1.9	-1.9
95.00	500	0	0	95.00	95.00	0.00	0.18	1.9	-1.9
95.00	1000	0	0	95.00	-	-	-	-	-
95.00	2000	0	0	94.90	95.00	-0.10	0.18	2.6	-2.6
95.00	4000	0	0	94.90	95.00	-0.10	0.18	3.6	-3.6
95.00	8000	0	0	95.00	95.00	0.00	0.18	5.6	-5.6

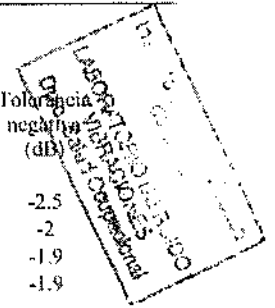
**LINEALIDAD**

NPA aplicado (dB)	Frecuencia (Hz)	Nivel Leído (dB)	Nivel Esperado (dB)	Desviación (dB)	U (dB)	Tolerancia positiva (dB)	Tolerancia negativa (dB)
125.10	8000	OVERLOAD	123.90	-	-	1.4	-1.4
120.10	8000	118.80	118.90	-0.10	0.14	1.4	-1.4
115.10	8000	113.90	-	-	-	-	-
110.10	8000	108.90	108.90	0.00	0.14	1.4	-1.4
105.10	8000	104.00	103.90	0.10	0.14	1.4	-1.4
100.10	8000	99.00	98.90	0.10	0.14	1.4	-1.4
95.10	8000	93.90	93.90	0.00	0.14	1.4	-1.4
90.10	8000	89.00	88.90	0.10	0.14	1.4	-1.4
85.10	8000	84.00	83.90	0.10	0.14	1.4	-1.4
80.10	8000	79.00	78.90	0.10	0.14	1.4	-1.4
75.10	8000	74.00	73.90	0.10	0.14	1.4	-1.4
70.10	8000	68.90	68.90	0.00	0.14	1.4	-1.4
65.10	8000	63.90	63.90	0.00	0.14	1.4	-1.4
60.10	8000	58.90	58.90	0.00	0.14	1.4	-1.4
55.10	8000	53.90	53.90	0.00	0.14	1.4	-1.4
50.10	8000	48.90	48.90	0.00	0.14	1.4	-1.4
45.10	8000	44.00	43.90	0.10	0.14	1.4	-1.4
44.10	8000	43.00	42.90	0.10	0.14	1.4	-1.4
43.10	8000	42.00	41.90	0.10	0.14	1.4	-1.4
42.10	8000	41.00	40.90	0.10	0.14	1.4	-1.4
41.10	8000	40.10	39.90	0.20	0.14	1.4	-1.4
40.10	8000	39.00	38.90	0.10	0.14	1.4	-1.4
39.10	8000	38.00	37.90	0.10	0.14	1.4	-1.4
38.10	8000	37.00	36.90	0.10	0.14	1.4	-1.4
37.10	8000	36.00	35.90	0.10	0.14	1.4	-1.4
36.10	8000	35.00	34.90	0.10	0.14	1.4	-1.4
35.10	8000	34.00	33.90	0.10	0.14	1.4	-1.4
34.10	8000	33.00	32.90	0.10	0.14	1.4	-1.4
33.10	8000	32.00	31.90	0.10	0.14	1.4	-1.4

Si a la derecha de la línea aparece la palabra **ERROR** significa que la lectura, expandida por la incertidumbre de la medición, no está dentro de las tolerancias establecidas en la especificación metrología aplicada. Las unidades de medida dB son referidos a 20 µPa.

DIFERENCIA DE INDICACIÓN**Ponderaciones Temporales**

NPA aplicado (dB)	Frecuencia (Hz)	Ponderación Temporal	Nivel Leído (dB)	Nivel Esperado (dB)	Desviación (dB)	U (dB)	Tolerancia positiva (dB)	Tolerancia negativa (dB)
114.00	1000	NPS Fast	114.00	-	-	-	-	-
114.00	1000	NPS Slow	114.00	114.00	0.00	0.082	0.3	-0.3
114.00	1000	Leq	114.00	114.00	0.00	0.082	0.3	-0.3

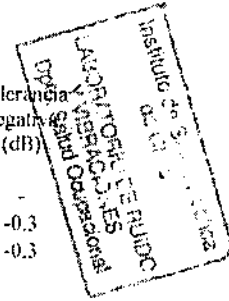
**Ponderaciones Frecuenciales**

NPA aplicado (dB)	Frecuencia (Hz)	Ponderación Frecuencial	Nivel Leído (dB)	Nivel Esperado (dB)	Desviación (dB)	U (dB)	Tolerancia positiva (dB)	Tolerancia negativa (dB)
114.00	1000	A	114.00	-	-	-	-	-
114.00	1000	C	114.00	114.00	0.00	0.082	0.4	-0.4
114.00	1000	Z	114.00	114.00	0.00	0.082	0.4	-0.4

RESPUESTA A TREN DE ONDAS**Ponderación temporal Fast**

NPA aplicado (dB)	Frecuencia (Hz)	Duración (ms)	t _{exp} (s)	Nivel Leído (dB)	Nivel Esperado (dB)	Desviación (dB)	U (dB)	Tolerancia positiva (dB)	Tolerancia negativa (dB)
114.00	4000.00	-	-	115.00	-	-	-	-	-
114.00	4000.00	200	0.125	113.80	114.02	-0.22	0.082	1.3	-1.3
114.00	4000.00	2	0.125	96.70	97.01	-0.31	0.082	1.3	-2.8
114.00	4000.00	0.25	0.125	87.60	88.01	-0.41	0.082	1.8	-5.3

Ponderación temporal Slow

NPA aplicado (dB)	Frecuencia (Hz)	Duración (ms)	t _{exp} (s)	Nivel Leído (dB)	Nivel Esperado (dB)	Desviación (dB)	U (dB)	Tolerancia positiva (dB)	Tolerancia negativa (dB)
114.00	4000.00	-	-	114.90	-	-	-	-	-
114.00	4000.00	200	1	107.40	107.48	-0.08	0.082	1.3	-1.3
114.00	4000.00	2	1	87.80	87.91	-0.11	0.082	1.3	-5.3

Nivel promediado en el tiempo

NPA aplicado (dB)	Frecuencia (Hz)	Duración (ms)	Nivel Leído (dB)	Nivel Esperado (dB)	Desviación (dB)	U (dB)	Tolerancia positiva (dB)	Tolerancia negativa (dB)
114.00	4000.00	-	114.90	-	-	-	-	-
114.00	4000.00	200	107.89	107.91	-0.02	0.082	1.3	-1.3
114.00	4000.00	2	87.90	87.91	-0.01	0.082	1.3	-2.8
114.00	4000.00	0.25	78.76	78.88	-0.12	0.082	1.8	-5.3

NIVEL DE SONIDO CON PONDERACIÓN C DE PICO

NPA aplicado (dB)	Frecuencia (Hz)	Número de Cielos	Lepeak-Le	Nivel Leído (dB)	Nivel Esperado (dB)	Desviación (dB)	U (dB)	Tolerancia positiva (dB)	Tolerancia negativa (dB)
116.00	8000	-	-	113.00	-	-	-	-	-
113.00	500	-	-	113.00	-	-	-	-	-
116.00	8000	Uno	3.4	115.70	116.40	-0.70	0.082	3.4	-3.4
113.00	500	Semiciclo positivo	2.4	115.20	115.40	-0.20	0.082	2.4	-2.4
113.00	500	Semiciclo negativo	2.4	115.20	115.40	-0.20	0.082	2.4	-2.4

**INDICACIÓN DE SOBRECARGA**

Margen Superior (dB)	Frecuencia (Hz)	Señal de Entrada	Nivel Sobrecarga (dB)	Nivel Esperado (dB)	Desviación (dB)	U (dB)	Tolerancia positiva (dB)	Tolerancia negativa (dB)
118	4000	Semiciclo positivo	120.20	-	-	-	-	-
118	4000	Semiciclo negativo	120.60	120.20	0.40	0.14	1.8	-1.8

CERTIFICADO DE CALIBRACIÓN

Certificate of calibration

Código: CAL20140045

Code

Página 1 de 1 páginas (más anexo)

Page ___ of ___ pages (plus document attached)



ISP – Laboratorio de Calibración Acústica ISP.

Sección Ruido y Vibraciones- Departamento de Salud Ocupacional – Instituto de Salud Pública

Marathon 1000 – Ñuñoa – Santiago

Teléfono: 56 2 2575 5561

www.ispchl.cl - calibracionacustica@ispchl.cl

INSTRUMENTO <i>Instrument</i>	Calibrador
FABRICANTE <i>Manufacturer</i>	Larson Davis Marca:
MODELO <i>Model</i>	CAL200 Modelo
Número de serie <i>Serial number</i>	8008 Número de serie
PETICIONARIO <i>Customer</i>	SEREMI RM
FECHA DE CALIBRACIÓN <i>Calibration date</i>	03 – 12 – 2014
PROCEDIMIENTO <i>Procedure</i>	IT-512.03-007
TÉCNICO DE CALIBRACIÓN <i>Calibration Technician</i>	Mauricio Sanchez V.

Signatario autorizado
Authorized signatory

Fecha de emisión 03 – 12 – 2014
Date of issue

Mauricio Sanchez V.
Director Técnico

The official stamp is rectangular and contains the text 'LABORATORIO DE CALIBRACION ACUSTICA' at the top, 'Sección Ruido y Vibraciones' in the middle, and 'Departamento de Salud Ocupacional' at the bottom.

La incertidumbre expandida de medida se ha obtenido multiplicando la incertidumbre típica de medición por el factor de cobertura $k=2$ que, para una distribución normal, corresponde a una probabilidad de cobertura de aproximadamente el 95%.

Anexo a este Certificado de Calibración se adjuntan los valores nominales de los resultados de la calibración, junto con las tolerancias establecidas en la especificación metrológica aplicada. Se incluye además, una tabla resumen con el resultado de contrastar dichas tolerancias con los resultados, teniendo en cuenta la incertidumbre de medida. La tabla no supone la conformidad del instrumento con respecto a la especificación metrológica tan solo con los apartados de dicha especificación metrológica.

Los resultados se refieren al momento y condiciones en que se realizaron las mediciones, aplicando únicamente al instrumento sometido a ensayo. Este Informe no podrá ser reproducido parcialmente sin la aprobación por escrito del laboratorio que lo expide.



- **CONDICIONES AMBIENTALES DE MEDIDA:**
T = 23°C ± 2°C / H.R. = 50% ± 20% / P = 95kPa ± 10kPa
- **CONDICIONES AMBIENTALES DE REFERENCIA:**
T = 23°C / H.R. = 50% / P = 101,325kPa
- **PROCEDIMIENTO DE CALIBRACIÓN:**
II 512 03 007
- **ESPECIFICACIÓN METROLÓGICA APLICADA:**
Las tolerancias aplicadas son las establecidas en el Anexo B la norma UNE-EN 60942:2005, de Calibración Acústica. Dichas tolerancias son las establecidas para un grado de precisión del instrumento CLASE 1.
- **PATRONES UTILIZADOS EN LA CALIBRACIÓN:**
Los patrones utilizados garantizan su trazabilidad a través de laboratorios nacionales acreditados por INECC y laboratorios acreditados internacionalmente. La trazabilidad de las medidas efectuadas se refiere a nuestros patrones de referencia calibrados periódicamente con los patrones de los laboratorios de Brüel & Kjaer Dinamarca (acreditado por DANAK) y Agilent Technologies (acreditado internacionalmente).
- **OBSERVACIONES:**
Todos los resultados están referidos a las condiciones ambientales de referencia establecidas en la especificación metrológica aplicada.
- **RESUMEN DE RESULTADOS:**

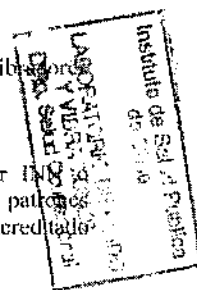

Apartados de la especificación metrológica Norma UNE-EN 60942:2005	Prueba	Resultado
Niveles de presión acústica (Apartados 5.2.2 y 5.2.3 - Tabla 1)	Valor nominal	POSITIVO
	Estabilidad	POSITIVO
Distorsión total (Apartado 5.5 - Tabla 6)		POSITIVO
Frecuencia (Apartado 5.3.2 - Tabla 3)	Valor nominal	POSITIVO

- Resultado **POSITIVO** significa que el instrumento cumple con la especificación metrológica aplicada.
- Resultado **NEGATIVO** significa que el instrumento no cumple con la especificación metrológica aplicada.
- Resultado **N/A** significa que el ensayo no es aplicable al instrumento.



NIVEL DE PRESIÓN SONORA

Valor nominal del NPS

NPS (dB)	Frecuencia (Hz)	Nivel Leído (dB)	Desviación (dB)	Tolerancia Positiva (dB)	Tolerancia Negativa (dB)	Incertidumbre (dB)
94.00	1000.00	94.05	0.05	0.40	-0.40	± 0.14
114.00	1000.00	114.08	0.08	0.40	-0.40	± 0.13

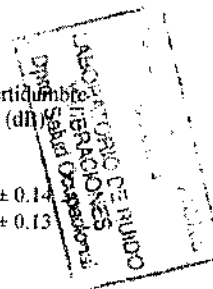

Estabilidad del NPS

NPS (dB)	Frecuencia (Hz)	Nivel Leído (dB)	Nivel Esperado (dB)	Desviación (dB)	Tolerancia (dB)	Incertidumbre (dB)
94.00	1000.00	0.00	0.00	0.00	0.10	± 0.0058
114.00	1000.00	0.00	0.00	0.00	0.10	± 0.0058

DISTORSIÓN

NPS (dB)	Frecuencia (Hz)	Distorsión Leída (%)	Distorsión Esperada (%)	Desviación (%)	Tolerancia (%)	Incertidumbre (%)
94.00	1000.00	0.256	0.000	0.256	3.000	± 0.070
114.00	1000.00	0.356	0.000	0.356	3.000	± 0.097

FRECUENCIA

Valor nominal de la Frecuencia

NPS (dB)	Frecuencia (Hz)	Frecuencia Exacta (Hz)	Frecuencia Leída (Hz)	Desviación (Hz)	Tolerancia Positiva (Hz)	Tolerancia Negativa (Hz)	Incertidumbre (Hz)
94.00	1000.00	1000.00	1000.16	0.16	10.00	-10.00	± 0.50
114.00	1000.00	1000.00	1000.15	0.15	10.00	-10.00	± 0.50

Si a la izquierda de la línea aparece la palabra ERROR significa que la lectura, expandida por la incertidumbre de la medición, no está dentro de las tolerancias establecidas en la especificación metrológica aplicada. Las unidades de medida dB son referidos a 20 µPa.



REPORTE TÉCNICO DECRETO SUPREMO N°38/11 DEL MINISTERIO DEL MEDIO AMBIENTE
 Establece Norma de Emisión de Ruidos Generados por Fuentes que Indica

FICHA DE INFORMACIÓN DE MEDICIÓN DE RUIDO

IDENTIFICACIÓN DE LA FUENTE EMISORA DE RUIDO

Nombre o razón social	Planta Recicladora Terra Minerals		
RUT	76.353.503-7		
Dirección	Av. Lo Blanco N° 1361		
Comuna	La Pintana		
Nombre de Zona de emplazamiento (según IPT vigente)	Zona Habitacional Mixta del PRMS (Subsector 21e)		
Datum	WGS 84	Huso	19H
Coordenada Norte	6.282.547,32	Coordenada Este	345.833,44

CARACTERIZACIÓN DE LA FUENTE EMISORA DE RUIDO

Actividad Productiva	<input checked="" type="checkbox"/> Industrial	<input type="checkbox"/> Agrícola	<input type="checkbox"/> Extracción	<input type="checkbox"/> Otro
Actividad Comercial	<input type="checkbox"/> Restaurant	<input type="checkbox"/> Taller Mecánico	<input type="checkbox"/> Local Comercial	<input type="checkbox"/> Otro
Actividad Esparcimiento	<input type="checkbox"/> Discoteca	<input type="checkbox"/> Recinto Deportivo	<input type="checkbox"/> Cultura	<input type="checkbox"/> Otro
Actividad de Servicio	<input type="checkbox"/> Religioso	<input type="checkbox"/> Salud	<input type="checkbox"/> Comunitario	<input type="checkbox"/> Otro
Infraestructura Transporte	<input type="checkbox"/> Terminal	<input type="checkbox"/> Taller de Transporte	<input type="checkbox"/> Estación Intermedia	<input type="checkbox"/> Otro
Infraestructura Sanitaria	<input type="checkbox"/> Planta de Tratamiento	<input type="checkbox"/> Relleno Sanitario	<input type="checkbox"/> Instalación de Distribución	<input type="checkbox"/> Otro
Infraestructura Energética	<input type="checkbox"/> Generadora	<input type="checkbox"/> Distribución Eléctrica	<input type="checkbox"/> Comunicaciones	<input type="checkbox"/> Otro
Faena Constructiva	<input type="checkbox"/> Construcción	<input type="checkbox"/> Demolición	<input type="checkbox"/> Reparación	<input type="checkbox"/> Otro
Otro (Especificar)				

INSTRUMENTAL DE MEDICIÓN

Identificación sonómetro					
Marca	Larson Davis	Modelo	LxT-1	N° serie	2626
Fecha de emisión Certificado de Calibración			03 de diciembre de 2014		
Número de Certificado de Calibración			SON20140046		
Identificación calibrador					
Marca	Larson Davis	Modelo	CAL-200	N° serie	8008
Fecha de emisión Certificado de Calibración			03 de diciembre de 2014		
Número de Certificado de Calibración			CAL20140045		
Ponderación en frecuencia	A		Ponderación temporal	Lento	
Verificación de Calibración en Terreno	<input checked="" type="checkbox"/> Si		<input type="checkbox"/> No		
<i>Se deberá adjuntar Certificado de Calibración Periódica Vigente para ambos instrumentos.</i>					

REPORTE TÉCNICO DECRETO SUPREMO N°38/11 DEL MINISTERIO DEL MEDIO AMBIENTE
 Establece Norma de Emisión de Ruidos Generados por Fuentes que indica

FICHA DE INFORMACIÓN DE MEDICIÓN DE RUIDO

IDENTIFICACIÓN DE LA FUENTE EMISORA DE RUIDO

Receptor N°	1			
Calle	Av. Lo Blanco			
Número	1409			
Comuna	La Pintana			
Datum	WGS 84	Huso	19 H	
Coordenada Norte	6.282.544,98	Coordenada Este	345.872,83	
Nombre de Zona de emplazamiento (según IPT vigente)	Zona Habitacional Mixta del PRMS (Subsector 21e)			
N° de Certificado de Informaciones Previas*				
Zonificación DS N° 38/11 MMA	<input type="checkbox"/> I	<input type="checkbox"/> II	<input type="checkbox"/> III	<input type="checkbox"/> IV <input type="checkbox"/> Rural

* Adjuntar Certificado de Informaciones Previas (Si corresponde, según consideraciones de Art. 8°, D.S. N° 38/11 MMA)

IDENTIFICACIÓN DE LA FUENTE EMISORA DE RUIDO

Fecha medición	14 de diciembre de 2015				
Hora inicio medición	16:04				
Hora término medición	16:08				
Periodo de medición	<input checked="" type="checkbox"/> 7:00 a 21:00 h	<input type="checkbox"/> 21:00 a 7:00 h			
Lugar de medición	<input type="checkbox"/> Medición Interna	<input checked="" type="checkbox"/> Medición Externa			
Descripción del lugar de medición	Patio de la vivienda				
Condiciones de ventana (en caso de medición interna)	<input type="checkbox"/> Ventana Abierta	<input type="checkbox"/> Ventana Cerrada			
Identificación ruido de fondo	El ruido de fondo no afecta las mediciones				
Temperatura [°C]	27,6	Humedad [%]	26	Velocidad de viento [m/s]	0,9

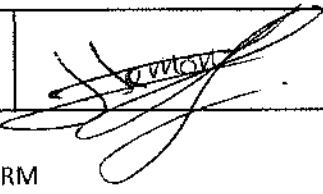
Nombre y firma profesional de terreno o Inspector Ambiental (IA)	Hernán Lefin	
Institución, Empresa o Entidad Técnica de Fiscalización Ambiental (ETFA)	SEREMI de Salud RM	

Nota:

- Se deberá imprimir y completar esta página para cada receptor evaluado.
- Se podrán incluir fotografías del punto donde se ubique el sonómetro para la realización de la medición.
- Los datos de Temperatura, Humedad Relativa y Velocidad de viento, corresponderá para mediciones realizadas en el exterior.

REPORTE TÉCNICO DECRETO SUPREMO N°38/11 DEL MINISTERIO DEL MEDIO AMBIENTE
 Establece Norma de Emisión de Ruidos Generados por Fuentes que Indica

FICHA DE INFORMACIÓN DE MEDICIÓN DE RUIDO

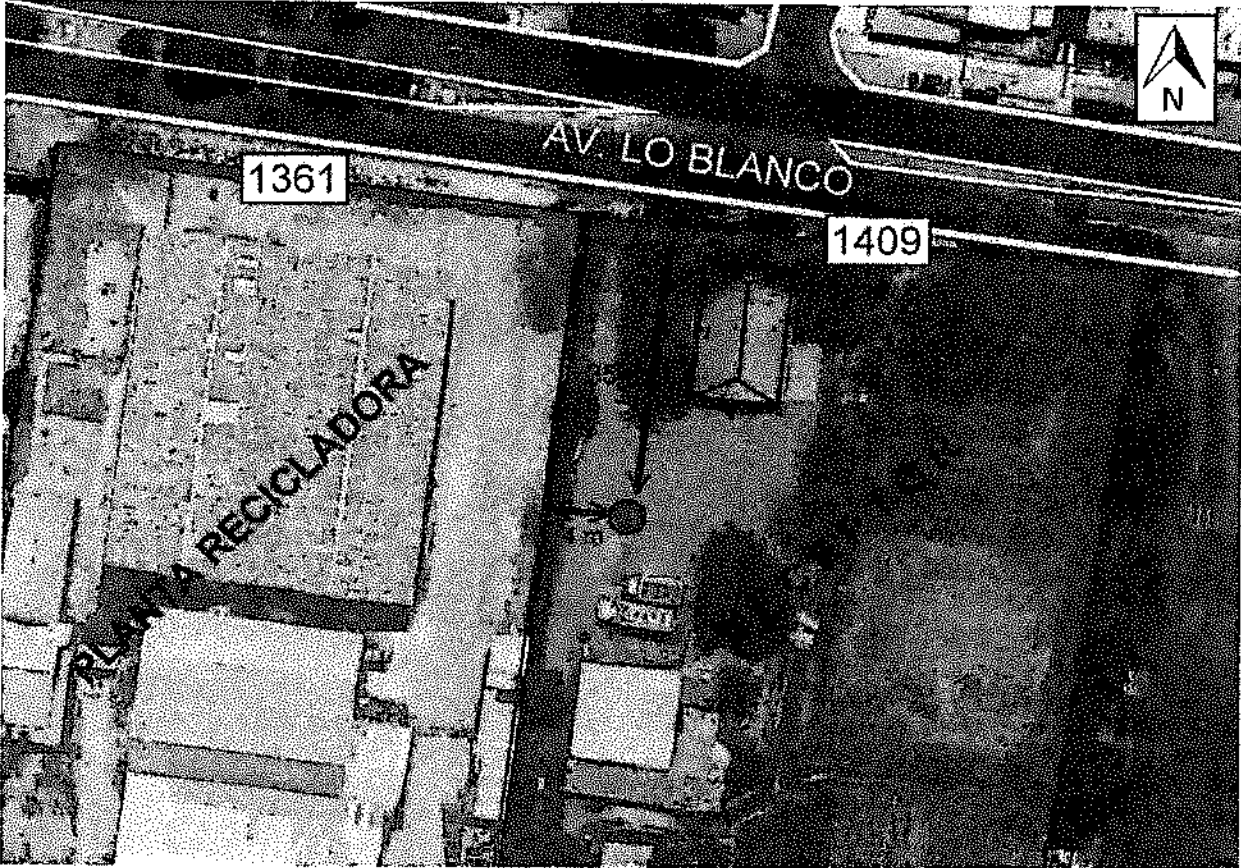
<input checked="" type="checkbox"/> Croquis	<input checked="" type="checkbox"/> Imagen Satelital
	
Origen de la imagen Satelital	Googlemaps
Escala de la imagen Satelital	

LEYENDA DE CROQUIS O IMAGEN UTILIZADA

Datum		WGS 84		Huso		19H	
Fuentes				Receptores			
Símbolo	Nombre	Coordenadas		Símbolo	Nombre	Coordenadas	
 		N		●	Punto de medición	N	6.282.516,03
		E				E	345.873,28
 		N		 		N	
		E				E	
 		N		 		N	
		E				E	
 		N		 		N	
		E				E	

Se podrán adjuntar fotografías, considerando como máximo una (1) por fuente y dos (2) por lugar de medición.

REPORTE TÉCNICO DECRETO SUPREMO N°38/11 DEL MINISTERIO DEL MEDIO AMBIENTE
 Establece Norma de Emisión de Ruidos Generados por Fuentes que Indica

FICHA DE INFORMACIÓN DE MEDICIÓN DE RUIDO

REGISTRO DE MEDICIÓN DE RUIDO DE FUENTE EMISORA

Identificación Receptor N°	1
<input type="checkbox"/> Medición Interna (tres puntos)	<input checked="" type="checkbox"/> Medición externa (un punto)

	NPSeq	NPSmin	NPSmáx
Punto 1	68	63,5	71,1
	66,9	64,4	69,9
	67,4	63,4	72,8
Punto 2	 	 	
	 	 	
	 	 	
Punto 3	 	 	
	 	 	
	 	 	

REGISTRO DE RUIDO DE FONDO

Ruido de fondo afecta la medición	<input type="checkbox"/> Sí	<input checked="" type="checkbox"/> No
Fecha:	-	Hora: -

	5'	10'	15'	20'	25'	30'
NPSeq	-	-	-	-	-	-

Observaciones:
El ruido de fondo no afecta la medición

FICHA DE EVALUACIÓN DE NIVELES DE RUIDO

Información del Receptor	
Identificación del Receptor N°	1
Indicar Condiciones	
Medición	Exterior
Ventana	No Aplica
Modelación ISO 9613	
No	

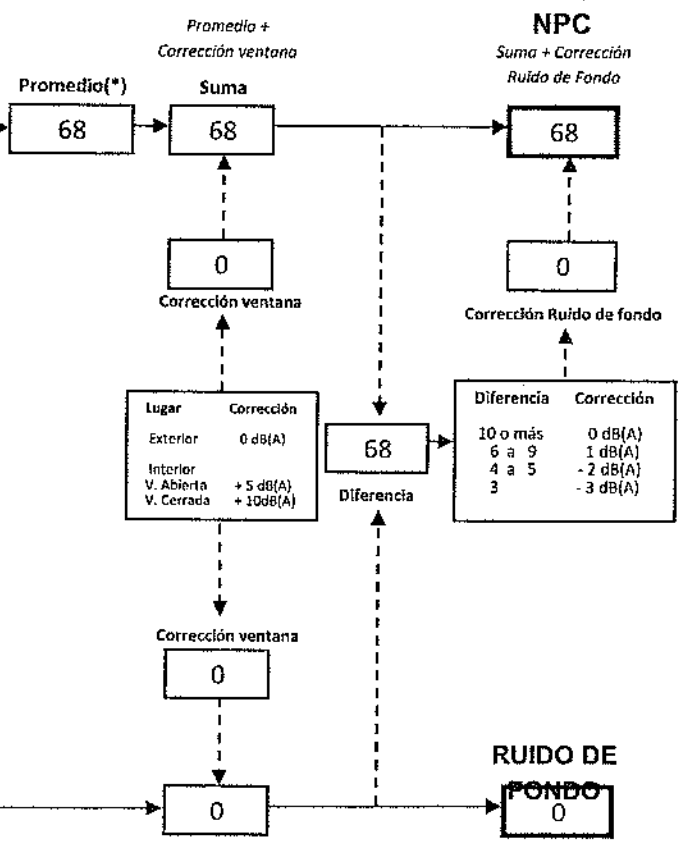
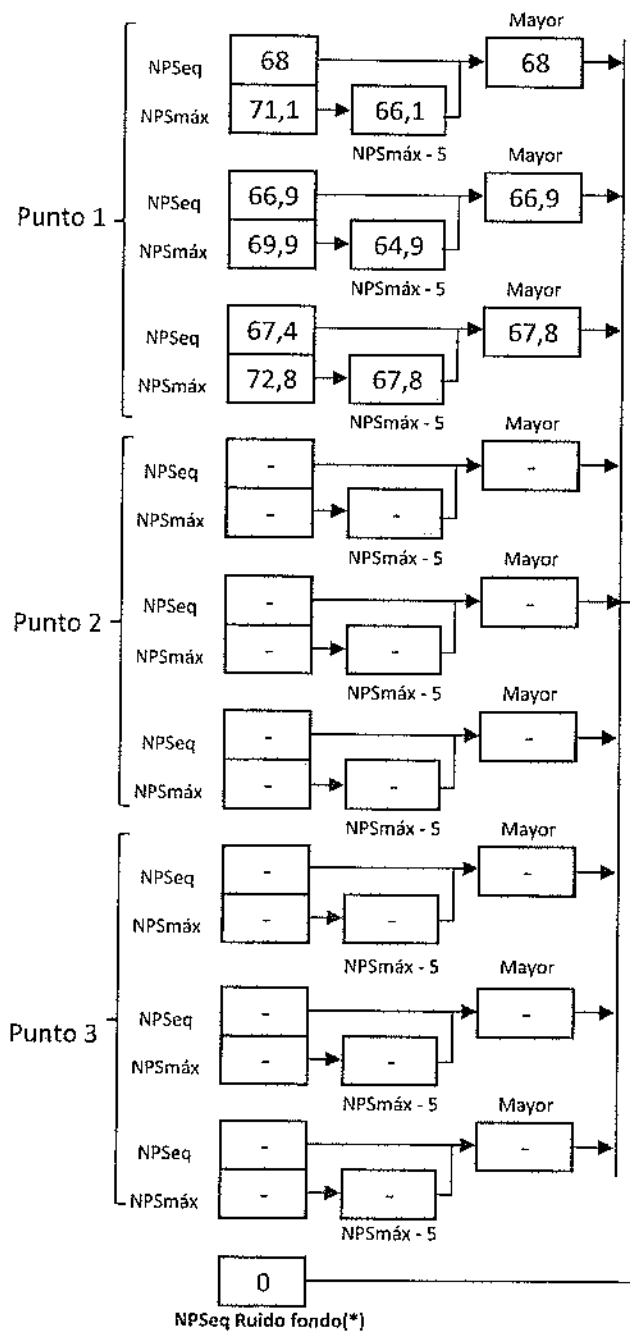

Lugar	Corrección
Exterior	0 dB(A)
Interior	+ 5 dB(A)
V. Abierta	+ 10dB(A)
V. Cerrada	+ 10dB(A)

Diferencia	Corrección
10 o más	0 dB(A)
6 a 9	1 dB(A)
4 a 5	- 2 dB(A)
3	- 3 dB(A)

(*) Aproximar a números enteros

REPORTE TÉCNICO DECRETO SUPREMO N°38/11 DEL MINISTERIO DEL MEDIO AMBIENTE
 Establece Norma de Emisión de Ruidos Generados por Fuentes que Indica

FICHA DE EVALUACIÓN DE NIVELES DE RUIDO

TABLA DE EVALUACIÓN

Receptor N°	NPC [dBA]	Ruido de Fondo [dBA]	Zona DS N°38	Período (Diurno/Nocturno)	Límite [dBA]	Estado (Supera/No Supera)

OBSERVACIONES

ANEXOS

N°	Descripción
1	Certificado de Calibración de Sonómetro Integrador-Promediador marca Larson Davis
2	Certificado de Calibración de Calibrador Acústica marca Larson Davis

RESPONSABLE DEL REPORTE (Llenar sólo ETFA)

Fecha del reporte	
Nombre Representante Legal	
Firma Representante Legal	



ACTA DE INSPECCION AMBIENTAL

(FORMATO DE ACTA PARA NORMAS DE EMISIÓN Y PLANES DE PREVENCIÓN Y/O DESCONTAMINACIÓN AMBIENTAL)

1. ANTECEDENTES		
1.1 Fecha de Inspección: 14 diciembre 2015	1.2 Hora de inicio: 16:43	1.3 Hora de término: 17:08
1.4 Identificación de la actividad, proyecto o fuente fiscalizada: Terra Innovo Chile S.A.		
1.5 Ubicación de la actividad, proyecto o fuente fiscalizada: Av Lo Blanco N° 1361	Comuna: La Pintana	Región: Metropolitana
Coordenada Norte (WGS84): 6282535,76	Coordenada Este (WGS84): 345827,23	Huso: 19S X 18S
1.6 Titular de la actividad, proyecto o fuente fiscalizada: Raul Bustos Vezos	Domicilio Titular (para notificación por correo certificado): Esmeraldas N° 1074, Of 1202 - Valparaíso	
RUT o RUN: 11.223.667-8	Teléfono: 78640776	Correo electrónico: _____
1.7 Encargado o responsable de la actividad, proyecto o fuente fiscalizada durante la Inspección: Jaime Rodriguez Garcia		
RUT o RUN: 10.552.659-8	Teléfono: 98763509	Correo electrónico: _____

2. MOTIVO DE LA ACTIVIDAD DE FISCALIZACIÓN				
2.1 <input type="checkbox"/> Programada	2.2 <input checked="" type="checkbox"/> No programada	Denuncia: <input checked="" type="checkbox"/>	Oficio: _____	Otro: _____
2.3 Instrumento(s) de Gestión Ambiental fiscalizado(s):	Norma de Emisión		Plan de Prevención y/o Descontaminación Ambiental	
	D.S. N° 38/11	D.S. N° _____	D.S. N° _____	D.S. N° _____
	Otros Instrumentos (N° de Resolución / Año / Organismo)			
2.4 Otro(s) Instrumento(s):	Tipo _____ N° _____ Año _____ Organismo emisor _____			
	Tipo _____ N° _____ Año _____ Organismo emisor _____			
2.5 Objeto de la Inspección Ambiental:	Cumplimiento de la norma antes descrita.			

3. ASPECTOS RELATIVOS A LA EJECUCIÓN DE LA FISCALIZACIÓN		
3.1 Existió oposición al ingreso: SI _____ NO <input checked="" type="checkbox"/>	3.2 Se solicitó auxilio de la fuerza pública: SI _____ NO <input checked="" type="checkbox"/>	3.3 Existió Colaboración por parte de los fiscalizados: (En caso de ser negativo, se deben fundamentar los hechos en Observaciones) SI <input checked="" type="checkbox"/> NO _____

4. OBSERVACIONES (actividades pendientes, documentos solicitados y/o entregados, imprevistos, otras observaciones)

5. FISCALIZADORES (Comenzando el listado con el encargado de las actividades de Inspección Ambiental)		
Nombre (Nombre, Apellidos)	Organismo (s)	Firma
Hernan Lefin Reyes	SEREMI Salud R.M.	

6. HECHOS CONSTATADOS Y/O ACTIVIDADES REALIZADAS

① Con fecha 11 de diciembre del año 2015 siendo las 09:50 horas, personal técnico de la SEREMI de Salud R.M. se constituyó en domicilio ubicado en Av. Lo Blanco N° 1409 comuna de la Pintura, a fin de realizar mediciones de ruido según el procedimiento estipulado en el B.S. N° 38/11 del MMA "Norma de emisión de ruidos generados por fuentes que indican." ② Únicamente con fecha 14 de diciembre del año 2015 siendo las 16:05 horas personal técnico de la SEREMI de Salud se constituyó en el mismo domicilio antes individualizado con los mismos fines anteriormente mencionados. ③ En ambas ocasiones las mediciones fueron realizadas en el patio del costado derecho de la vivienda, y el ruido medido correspondió a maquinaria que participa en el proceso de reciclaje de plásticos (chacuadores de plástico) de la actividad. Terra Innova Chile S.A. ④ Cabe destacar que el procedimiento de fiscalización nace a raíz de la encomendación de acciones de fiscalización realizadas por parte de la Superintendencia del Medio Ambiente (SMA) a través de su Oficio Ord. N° 1551 de fecha 04/09/2015, caso FD N° 724-2015. ⑤ Los resultados de este procedimiento de fiscalización ambiental serán informados a dicha Superintendencia para los fines que estime conveniente.

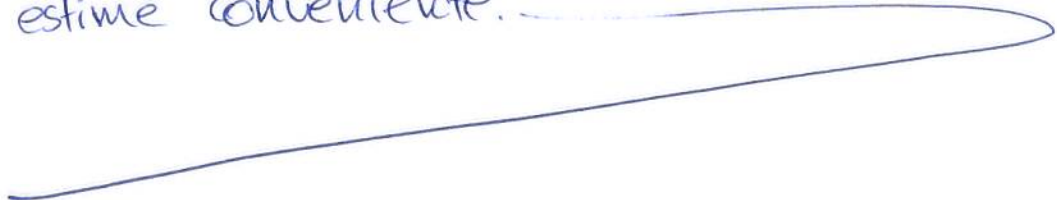

7. RECEPCIÓN DEL ACTA Y FIRMA ENCARGADO ACTIVIDAD FISCALIZADA

7.1 El Encargado o Responsable de la Actividad, Proyecto o Fuente Fiscalizada acogió copia del Acta:
SI NO

7.2 En caso de que el Acta no haya sido recepcionada, indique el motivo:
Ausencia del Encargado _____ Negación de Recepción _____

Constancia en caso de Negación (Detallar las circunstancias y/o acontecimientos ocurridos):

Firma encargado actividad:



N° ID	Actividad/Fuente Emisora	Afectado	Dirección	Medio de contacto
667-2015	Ruidos: Pizzería Nostra, Vitacura	Pilar Escalera Gajardo	Walter Scott N° 1601, Vitacura	228482551 y 57401384e
555-2015	Ruidos: Confitería Terra Meyer, San Miguel	Rafael Carras Bermúdez	Tercera Avenida N° 1351, San Miguel	83524285
150-2015	Ruidos y Vuelo Construcción Cerro Pirca, Las Condes	Jose Cruz Parker	Av. Blanca N° 7506, Las Condes	227116258
588-2015	Ruidos: Gimnasio Energy, Quilicura	Carolina Beatriz Mancilla Quevedo	Calle Azuleña N° 409, Quilicura	29481736 y 74151343
809-2015	Ruidos y Emisiones Atmosféricas Fundo Agrícola El Retiro, Maipo	Ilustre Municipalidad de María Pinto	Avenida Francisco José de Castiblanco N° 78, María Pinto	2 2451533 y 67239533
506-2015	Ruidos: Fast Food, Las Condes	Samuel Revoco Abarca	Calle Juan Montalvo N° 25 Depto. 1103, Las Condes	52732251
727-2015	Ruidos: recicladora Terra Minera, La Pintana	Vecinos Villa Los Eucaliptos, La Pintana	SA	22536623 y 6429151
859-2015	Ruidos: Water Tunnel Car Wash Ltda. La Bernardo	Eduardo Monras Limpricht	Camino El Corregidor N° 12521, La Bernardo	93296391
110-2015	Ruidos: Bar Nubea	Marcela Alejandra Loyola Segovia	Avenida Ferri N° 961, Depto. 102, Ñuñoa	74976714
1075-2015	Ruidos: Terraza Mall Plaza Espacio, La Florida	Karen Cecilio Lopez Hermosilla	Paseo El Retiro N° 111, Depto. 13213, La Florida	227255604 y 96282676
506-2015	Ruidos: El Beto Vitacura	Cristóbal Iglesias Etchegaray	Calle Pedro Compañio N° 1630, Vitacura	62683084
507-2015	Ruidos: Strip Center Plaza San Pablo, Vitacura	Cristóbal Iglesias Etchegaray	Calle Pedro Compañio N° 1630, Vitacura	63882684

Adicionalmente, considerando que en la actualidad nos encontramos en la etapa de publicación del nuevo formato de reporte técnico para actividades de evaluación de la Norma de Emisión de Ruidos (E.S. N° 39/2011 del MMA), les solicitamos utilizar dicho formato, el cual se adjunta, para efectos de reportar lo relativo a las mediciones que se realicen producto del listado de denuncias, incorporando en el la evaluación respecto de los límites aplicables según la normativa que se requerirán para completar la actividad de fiscalización.

Finalmente, solicito a usted que en la medida que sean ejecutadas las acciones de fiscalización, remita a la brevedad posible a esta Superintendencia los antecedentes recabados en las actividades realizadas.

Sin otro particular, se despide atentamente,

RUBÉN VERDUGO CASTILLO
 JEFE DIVISIÓN DE FISCALIZACIÓN
 SUPERINTENDENCIA DEL MEDIO AMBIENTE

 CPII/BCP

Distribución:

1. SEREMI de Salud Región Metropolitana, Miguel de Olivares N° 1120, Santiago.

CC:

1. Oficina de Ruidos, Superintendencia del Medio Ambiente, Santiago

1. Oficina de Inspección, Teatinos N° 260, Piso 8, Santiago.

SEREMI DE SALUD R.M.
RECIBIDO
22 SEP 2015
SUBDIRECCIÓN AMBIENTAL
UNIDAD DE ACÚSTICA AMBIENTAL

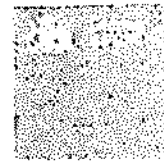

ORD. N° 1551

ANT.:

MAT.: Encomienda actividades de fiscalización ambiental, relacionada con ruidos molestos

Santiago, 04 SEP 2015

A : SEREMI DE SALUD REGIÓN METROPOLITANA

DE : SUPERINTENDENCIA DEL MEDIO AMBIENTE

SEREMI DE SALUD
R.M.

04 SEP 2015

En marco del Subprograma de Fiscalización Ambiental de Normas de Calidad del Medio Ambiente se encomiendan a usted las siguientes actividades originadas por denuncias de ruidos molestos para que realice las acciones de fiscalización pertinentes. Las actividades encomendadas se presentan en la siguiente tabla y los antecedentes de estas se encuentran en formato digital en el disco adjunto.

N° ID	Actividad/Fuente Emisora	Afectado	Dirección	Medio de contacto
569-2015	Ruidos Terminal Transantiago, La Florida	Colegio María Elena	Calle María Elena N° 1310, La Florida	299 987 299 8964
106-2015	Ruidos Inmobiliario Serandy S.A. Coque	Patricia Marcela Marparita Valenzuela Wopner	Pedro Torres N° 260, depto 512 A, Ñuñoa	22867000
610-2015	Ruidos Empresa Industrial, Lo Prado	Johana Salas Arenas	Paseo Mariano Valenzuela N° 426, Población Marco Rodríguez, Lo Prado	64704476
574-2015	Ruidos Géral Lobos, Lo Prado	Victor Antonio Cornejo Jara	Paje Almirante Valenzuela L. 314, Lo Prado	50061597
646-2015	Ruidos Empresa Industrial, Lo Prado	Mary An Gaete Jara	Ministro Mora N° 5930, Lo Prado	66376607
212-2015	Ruidos Edificio Kinkip, Santiago	Edurno Nicolás Antonio Zúñiga Díaz	Alameda Bernardo O'Higgins N° 135, tercer piso, depto C, Santiago	66225741 y 613 511
1150-2015	Ruidos Taller, Bolso Puyehue, La Granja	Marcela Sepúlveda	Calle Hapel N° 7837, La Granja	94431638
389-2015	Ruidos Empresa Evangelia, Magallanes	Fernando Dittus Jeldes	Chacabuco N° 275, casa N° 7, Magpi	91175305
91-2015	Ruidos Empresa, Fuente A1	Mauricio Segundo Mellán Soto	Gabrata Duarte N° 1716, Puente Alto	22575118 y 90-12361
501-2015	Ruidos estación de servicio, Las Condes	Gonzalo Gomez Da-ly	Avenida Manquehue Sur N° 1574, Las Condes	27607370 19441044
239-2015	Ruidos Edificio, Puente Alto	Junta de Vecinos El Perahito A 43	Manuel Rodríguez N° 0538, Puente Alto	64890746 y 2764 8834
92-2015	Ruidos Edificio Zumbi, Huelmo	Luis Humberto González	Carlos Concha N° 666, Huelmo	95410431
165-2015	Ruidos Empresa Casa del Rey, La Florida	Mauricio Guillermo Toro Palomino	Perpetua Friere N° 31, La Florida	82767169
130-2015	Ruidos Empresa de productos plásticos, Quinta Normal	Nathaly Abarca Muñoz	Cruceña Mont N° 853, Quinta Normal	86014233
517-2015	Ruidos Instalación Deportiva, La Florida	Junta Municipalidad de La Florida	Av. Vitania Mackenna N° 2210, La Florida	25054869