

REPORTE TÉCNICO DECRETO SUPREMO N°38/11 DEL MINISTERIO DEL MEDIO AMBIENTE

Establece Norma de Emisión de Ruidos Generados por Fuentes que Indica

FICHA DE INFORMACIÓN DE MEDICIÓN DE RUIDO

IDENTIFICACIÓN DE LA FUENTE EMISORA DE RUIDO

Nombre o razón social	Pub Steine		
RUT	76.622.604-3		
Dirección	Avda. Angamos #144		
Comuna	Antofagasta		
Nombre de Zona de emplazamiento (según IPT vigente)	E-4c Turística Recreativa		
Datum	WGS 84	Huso	19S
Coordenada Norte	7.381.240,98	Coordenada Este	356.527,98

CARACTERIZACIÓN DE LA FUENTE EMISORA DE RUIDO

Actividad Productiva	<input type="checkbox"/> Industrial	<input type="checkbox"/> Agrícola	<input type="checkbox"/> Extracción	<input type="checkbox"/> Otro
Actividad Comercial	<input type="checkbox"/> Restaurant	<input type="checkbox"/> Taller Mecánico	<input type="checkbox"/> Local Comercial	<input type="checkbox"/> Otro
Actividad Esparcimiento	<input type="checkbox"/> Discoteca	<input type="checkbox"/> Recinto Deportivo	<input type="checkbox"/> Cultura	<input checked="" type="checkbox"/> Otro
Actividad de Servicio	<input type="checkbox"/> Religioso	<input type="checkbox"/> Salud	<input type="checkbox"/> Comunitario	<input type="checkbox"/> Otro
Infraestructura Transporte	<input type="checkbox"/> Terminal	<input type="checkbox"/> Taller de Transporte	<input type="checkbox"/> Estación Intermedia	<input type="checkbox"/> Otro
Infraestructura Sanitaria	<input type="checkbox"/> Planta de Tratamiento	<input type="checkbox"/> Relleno Sanitario	<input type="checkbox"/> Instalación de Distribución	<input type="checkbox"/> Otro
Infraestructura Energética	<input type="checkbox"/> Generadora	<input type="checkbox"/> Distribución Eléctrica	<input type="checkbox"/> Comunicaciones	<input type="checkbox"/> Otro
Faena Constructiva	<input type="checkbox"/> Construcción	<input type="checkbox"/> Demolición	<input type="checkbox"/> Reparación	<input type="checkbox"/> Otro
Otro (Especificar)	Pub			

INSTRUMENTAL DE MEDICIÓN

Identificación sonómetro					
Marca	Cirrus Optimus Red	Modelo	CR 162B	N° serie	GO66125
Fecha de emisión Certificado de Calibración			30-11-2016		
Número de Certificado de Calibración			SON20160079		
Identificación calibrador					
Marca	Cirrus	Modelo	CR:514	N° serie	649
Fecha de emisión Certificado de Calibración			30-11-2016		
Número de Certificado de Calibración			CAL20160103		
Ponderación en frecuencia	dBA		Ponderación temporal	Lenta	
Verificación de Calibración en Terreno	<input checked="" type="checkbox"/> Si		<input type="checkbox"/> No		
<i>Se deberá adjuntar Certificado de Calibración Periódica Vigente para ambos instrumentos.</i>					

REPORTE TÉCNICO DECRETO SUPREMO N°38/11 DEL MINISTERIO DEL MEDIO AMBIENTE

Establece Norma de Emisión de Ruidos Generados por Fuentes que Indica

FICHA DE INFORMACIÓN DE MEDICIÓN DE RUIDO

IDENTIFICACIÓN DEL RECEPTOR

Receptor N°	1a			
Calle	Pasaje Soto Moraga			
Número	839			
Comuna	Antofagasta			
Datum	WGS 84	Huso	19S	
Coordenada Norte	7.381.203	Coordenada Este	356.526	
Nombre de Zona de emplazamiento (según IPT vigente)	E-4c Turística Recreativa			
N° de Certificado de Informaciones Previas*	No corresponde			
Zonificación DS N° 38/11 MMA	<input type="checkbox"/> I	<input checked="" type="checkbox"/> II	<input type="checkbox"/> III	<input type="checkbox"/> IV
				<input type="checkbox"/> Rural

* Adjuntar Certificado de Informaciones Previas (Si corresponde, según consideraciones de Art. 8°, D.S. N° 38/11 MMA)

CONDICIONES DE MEDICIÓN

Fecha medición	04-02-2017			
Hora inicio medición	0:56			
Hora término medición	1:05			
Periodo de medición	<input type="checkbox"/> 7:00 a 21:00 h	<input checked="" type="checkbox"/> 21:00 a 7:00 h		
Lugar de medición	<input type="checkbox"/> Medición Interna	<input checked="" type="checkbox"/> Medición Externa		
Descripción del lugar de medición	Se realiza una medición en el patio del domicilio (externa).			
Condiciones de ventana (en caso de medición interna)	<input type="checkbox"/> Ventana Abierta	<input type="checkbox"/> Ventana Cerrada		
Identificación ruido de fondo	No se percibe ruido de fondo			
Temperatura [°C]	N/D	Humedad [%]	N/D	Velocidad de viento [m/s]
				N/D

Nombre y firma profesional de terreno o Inspector Ambiental (IA)	Pía Aravena Bustos	
Institución, Empresa o Entidad Técnica de Fiscalización Ambiental (ETFA)	_____	

Nota:

- Se deberá imprimir y completar esta página para cada receptor evaluado.
- Se podrán incluir fotografías del punto donde se ubique el sonómetro para la realización de la medición.
- Los datos de Temperatura, Humedad Relativa y Velocidad de viento, corresponderá para mediciones realizadas en el exterior.

REPORTE TÉCNICO DECRETO SUPREMO N°38/11 DEL MINISTERIO DEL MEDIO AMBIENTE

Establece Norma de Emisión de Ruidos Generados por Fuentes que Indica

FICHA DE INFORMACIÓN DE MEDICIÓN DE RUIDO

IDENTIFICACIÓN DEL RECEPTOR

Receptor N°	1b			
Calle	Pasaje Soto Moraga			
Número	839			
Comuna	Antofagasta			
Datum	WGS 84	Huso	19S	
Coordenada Norte	7.381.203	Coordenada Este	356.526	
Nombre de Zona de emplazamiento (según IPT vigente)	E-4c Turística Recreativa			
N° de Certificado de Informaciones Previas*	No corresponde			
Zonificación DS N° 38/11 MMA	<input type="checkbox"/> I	<input checked="" type="checkbox"/> II	<input type="checkbox"/> III	<input type="checkbox"/> IV
				<input type="checkbox"/> Rural

* Adjuntar Certificado de Informaciones Previas (Si corresponde, según consideraciones de Art. 8°, D.S. N° 38/11 MMA)

CONDICIONES DE MEDICIÓN

Fecha medición	04-02-2017			
Hora inicio medición	1:08			
Hora término medición	1:30			
Periodo de medición	<input type="checkbox"/> 7:00 a 21:00 h	<input checked="" type="checkbox"/> 21:00 a 7:00 h		
Lugar de medición	<input checked="" type="checkbox"/> Medición Interna	<input type="checkbox"/> Medición Externa		
Descripción del lugar de medición	Se realiza medición en tres (3) puntos dentro del dormitorio del domicilio con la ventana abierta			
Condiciones de ventana (en caso de medición interna)	<input checked="" type="checkbox"/> Ventana Abierta	<input type="checkbox"/> Ventana Cerrada		
Identificación ruido de fondo	No se percibe ruido de fondo			
Temperatura [°C]	N/D	Humedad [%]	N/D	Velocidad de viento [m/s]
				N/D

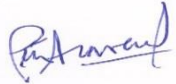
Nombre y firma profesional de terreno o Inspector Ambiental (IA)	Pía Aravena Bustos	
Institución, Empresa o Entidad Técnica de Fiscalización Ambiental (ETFA)	_____	

Nota:

- Se deberá imprimir y completar esta página para cada receptor evaluado.
- Se podrán incluir fotografías del punto donde se ubique el sonómetro para la realización de la medición.
- Los datos de Temperatura, Humedad Relativa y Velocidad de viento, corresponderá para mediciones realizadas en el exterior.

REPORTE TÉCNICO DECRETO SUPREMO N°38/11 DEL MINISTERIO DEL MEDIO AMBIENTE

Establece Norma de Emisión de Ruidos Generados por Fuentes que Indica

FICHA DE INFORMACIÓN DE MEDICIÓN DE RUIDO

IDENTIFICACIÓN DEL RECEPTOR

Receptor N°	2a			
Calle	Luis Silva Lezaeta			
Número	167			
Comuna	Antofagasta			
Datum	WGS 84	Huso	19S	
Coordenada Norte	7.381.242	Coordenada Este	356.593	
Nombre de Zona de emplazamiento (según IPT vigente)	E-4c Turística Recreativa			
N° de Certificado de Informaciones Previas*	No corresponde			
Zonificación DS N° 38/11 MMA	<input type="checkbox"/> I	<input checked="" type="checkbox"/> II	<input type="checkbox"/> III	<input type="checkbox"/> IV
				<input type="checkbox"/> Rural

* Adjuntar Certificado de Informaciones Previas (Si corresponde, según consideraciones de Art. 8°, D.S. N° 38/11 MMA)

CONDICIONES DE MEDICIÓN

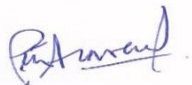
Fecha medición	04-02-2017			
Hora inicio medición	1:50			
Hora término medición	1:58			
Periodo de medición	<input type="checkbox"/> 7:00 a 21:00 h	<input checked="" type="checkbox"/> 21:00 a 7:00 h		
Lugar de medición	<input type="checkbox"/> Medición Interna	<input checked="" type="checkbox"/> Medición Externa		
Descripción del lugar de medición	Se realizan dos mediciones en el patio del domicilio (externa).			
Condiciones de ventana (en caso de medición interna)	<input type="checkbox"/> Ventana Abierta	<input type="checkbox"/> Ventana Cerrada		
Identificación ruido de fondo	No se percibe ruido de fondo			
Temperatura [°C]	N/D	Humedad [%]	N/D	Velocidad de viento [m/s]
				N/D
Nombre y firma profesional de terreno o Inspector Ambiental (IA)	Pía Aravena Bustos			
Institución, Empresa o Entidad Técnica de Fiscalización Ambiental (ETFA)	_____			

Nota:

- Se deberá imprimir y completar esta página para cada receptor evaluado.
- Se podrán incluir fotografías del punto donde se ubique el sonómetro para la realización de la medición.
- Los datos de Temperatura, Humedad Relativa y Velocidad de viento, corresponderá para mediciones realizadas en el exterior.

REPORTE TÉCNICO DECRETO SUPREMO N°38/11 DEL MINISTERIO DEL MEDIO AMBIENTE

Establece Norma de Emisión de Ruidos Generados por Fuentes que Indica

FICHA DE INFORMACIÓN DE MEDICIÓN DE RUIDO

IDENTIFICACIÓN DEL RECEPTOR

Receptor N°	2b			
Calle	Luis Silva Lezaeta			
Número	167			
Comuna	Antofagasta			
Datum	WGS 84	Huso	19S	
Coordenada Norte	7.381.242	Coordenada Este	356.593	
Nombre de Zona de emplazamiento (según IPT vigente)	E-4c Turística Recreativa			
N° de Certificado de Informaciones Previas*	No corresponde			
Zonificación DS N° 38/11 MMA	<input type="checkbox"/> I	<input checked="" type="checkbox"/> II	<input type="checkbox"/> III	<input type="checkbox"/> IV
				<input type="checkbox"/> Rural

* Adjuntar Certificado de Informaciones Previas (Si corresponde, según consideraciones de Art. 8°, D.S. N° 38/11 MMA)

CONDICIONES DE MEDICIÓN

Fecha medición	04-02-2017			
Hora inicio medición	1:50			
Hora término medición	1:58			
Periodo de medición	<input type="checkbox"/> 7:00 a 21:00 h	<input checked="" type="checkbox"/> 21:00 a 7:00 h		
Lugar de medición	<input type="checkbox"/> Medición Interna	<input checked="" type="checkbox"/> Medición Externa		
Descripción del lugar de medición	Se realizan dos mediciones en el patio del domicilio (externa).			
Condiciones de ventana (en caso de medición interna)	<input type="checkbox"/> Ventana Abierta	<input type="checkbox"/> Ventana Cerrada		
Identificación ruido de fondo	No se percibe ruido de fondo			
Temperatura [°C]	N/D	Humedad [%]	N/D	Velocidad de viento [m/s]
				N/D

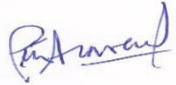
Nombre y firma profesional de terreno o Inspector Ambiental (IA)	Pía Aravena Bustos	
Institución, Empresa o Entidad Técnica de Fiscalización Ambiental (ETFA)	_____	

Nota:

- Se deberá imprimir y completar esta página para cada receptor evaluado.
- Se podrán incluir fotografías del punto donde se ubique el sonómetro para la realización de la medición.
- Los datos de Temperatura, Humedad Relativa y Velocidad de viento, corresponderá para mediciones realizadas en el exterior.

FICHA DE GEORREFERENCIACIÓN DE MEDICIÓN DE RUIDO

Croquis

Imagen Satelital

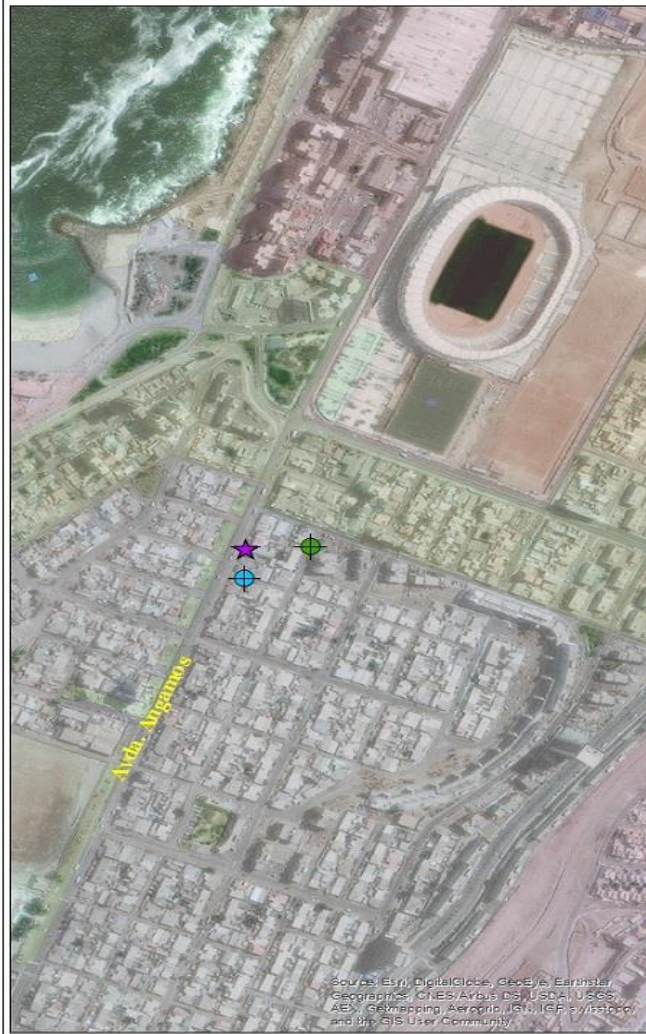

Superintendencia del Medio Ambiente
 Medición de Ruido (Nivel de Presión Sonora Corregido-NPC)
 4 de febrero de 2017
 Unidad Fiscalizable "PUB STEIN"
 Avda. Angamos # 144
 Antofagasta



Leyenda

- Receptor 2
- Receptor 1
- Pub STEINE
- Plan Regulador Comunal Antofagasta
- Zona E-4c Turística Recreativa

Oficina Regional Antofagasta
 Elaboración Propia

Origen de la imagen Satelital

ESRI (varias fuentes)

Escala de la imagen Satelital

1:5.000

LEYENDA DE CROQUIS O IMAGEN UTILIZADA

Datum		WGS 84		Huso		19S	
Fuentes				Receptores			
Símbolo	Nombre	Coordenadas		Símbolo	Nombre	Coordenadas	
★	Pub STEIN	N	7.381.240	⊕	Receptor 1	N	7.381.203
		E	356.527			E	356.526
		N		⊕	Receptor 2	N	7.381.242
		E				E	356.593
		N				N	
		E				E	
		N				N	
		E				E	

REPORTE TÉCNICO DECRETO SUPREMO N°38/11 DEL MINISTERIO DEL MEDIO AMBIENTE

Establece Norma de Emisión de Ruidos Generados por Fuentes que Indica

FICHA DE MEDICIÓN DE NIVELES DE RUIDO

REGISTRO DE MEDICIÓN DE RUIDO DE FUENTE EMISORA

Identificación Receptor N°	1a
<input type="checkbox"/> Medición Interna (tres puntos)	<input checked="" type="checkbox"/> Medición externa (un punto)

	NPSeq		NPSmin		NPSmáx
Punto 1	60,4	→	55,1	→	66,7
	59,5	→	55,8	→	66,5
	58,9	→	54,9	→	64,3
Punto 2		→		→	
		→		→	
		→		→	
Punto 3		→		→	
		→		→	
		→		→	

REGISTRO DE RUIDO DE FONDO

Ruido de fondo afecta la medición	<input type="checkbox"/> Si	<input checked="" type="checkbox"/> No
Fecha:	N/A*	Hora: N/A*

	5'	10'	15'	20'	25'	30'
NPSeq						

Observaciones:
No se percibe ruido de fondo en el receptor 1a, por lo cual no es medido.
*No Aplica

FICHA DE EVALUACIÓN DE NIVELES DE RUIDO

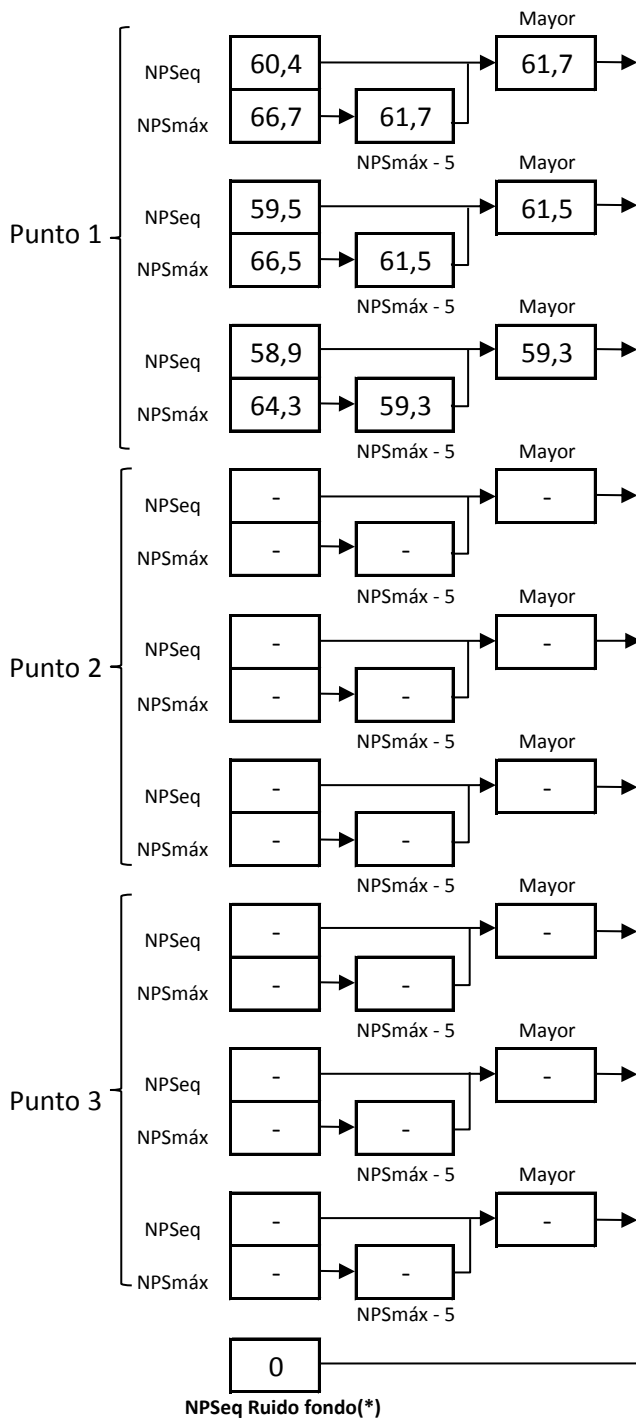

Información del Receptor	
Identificación del Receptor N°	1a
Indicar Condiciones	
Medición	Exterior
Ventana	No Aplica
Modelación ISO 9613	
No	

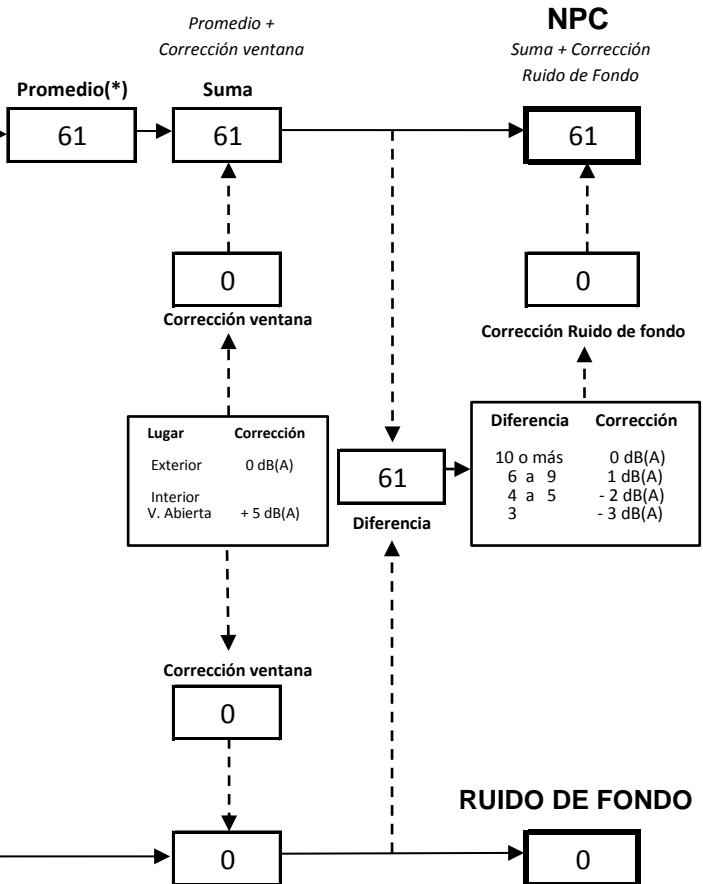

(*) Aproximar a números enteros

REPORTE TÉCNICO DECRETO SUPREMO N°38/11 DEL MINISTERIO DEL MEDIO AMBIENTE

Establece Norma de Emisión de Ruidos Generados por Fuentes que Indica

FICHA DE MEDICIÓN DE NIVELES DE RUIDO

REGISTRO DE MEDICIÓN DE RUIDO DE FUENTE EMISORA

Identificación Receptor N°	1b
<input checked="" type="checkbox"/> Medición Interna (tres puntos)	<input type="checkbox"/> Medición externa (un punto)

	NPSeq	NPSmin	NPSmáx
Punto 1	48,9	44,6	56,3
	50,3	44,9	61,3
	49,9	44,1	59,1
Punto 2	53,6	48,8	60
	52,9	49,5	57,1
	50,9	47,9	55,3
Punto 3	50,1	45,4	56,1
	47,7	45	58,1
	48,4	45,8	53,6

REGISTRO DE RUIDO DE FONDO

Ruido de fondo afecta la medición	<input type="checkbox"/> Si	<input checked="" type="checkbox"/> No
Fecha:	N/A*	Hora: N/A*

	5'	10'	15'	20'	25'	30'
NPSeq						

Observaciones:
No se percibe ruido de fondo en el receptor 1b, por lo cual no es medido.
*No Aplica

FICHA DE EVALUACIÓN DE NIVELES DE RUIDO

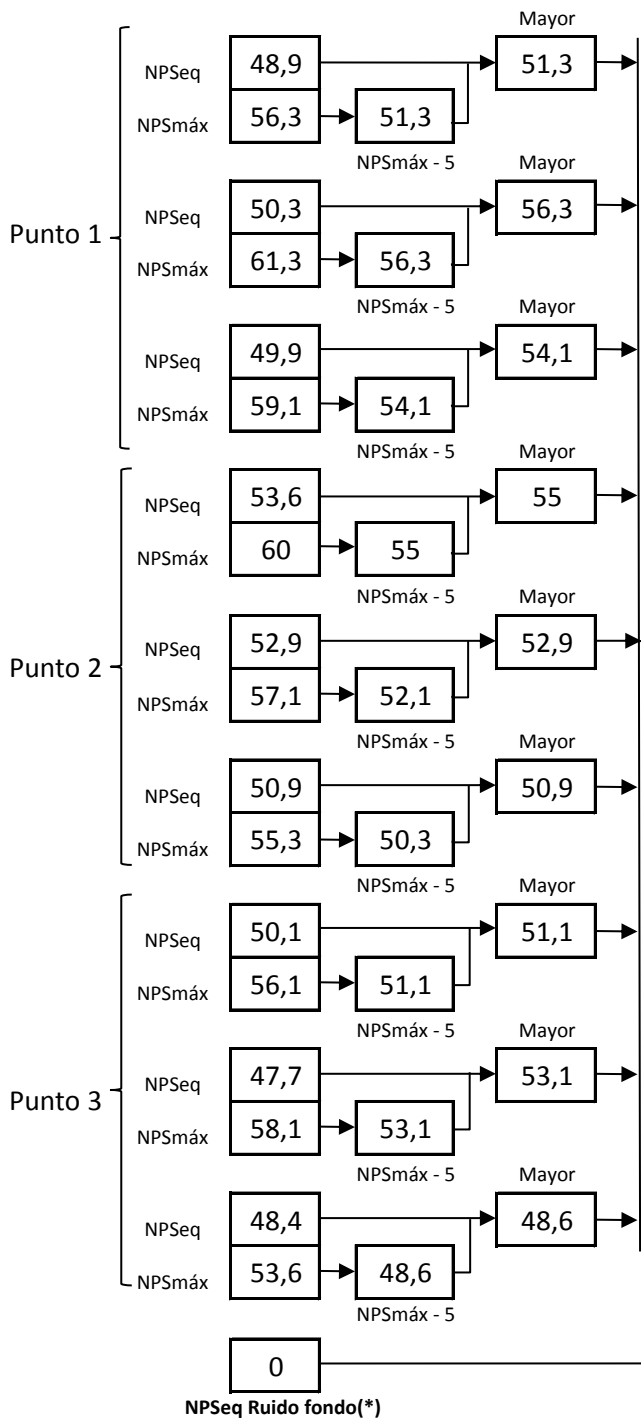

Información del Receptor	
Identificación del Receptor N°	1b
Indicar Condiciones	
Medición	Interior
Ventana	Abierta
Modelación ISO 9613	
No	

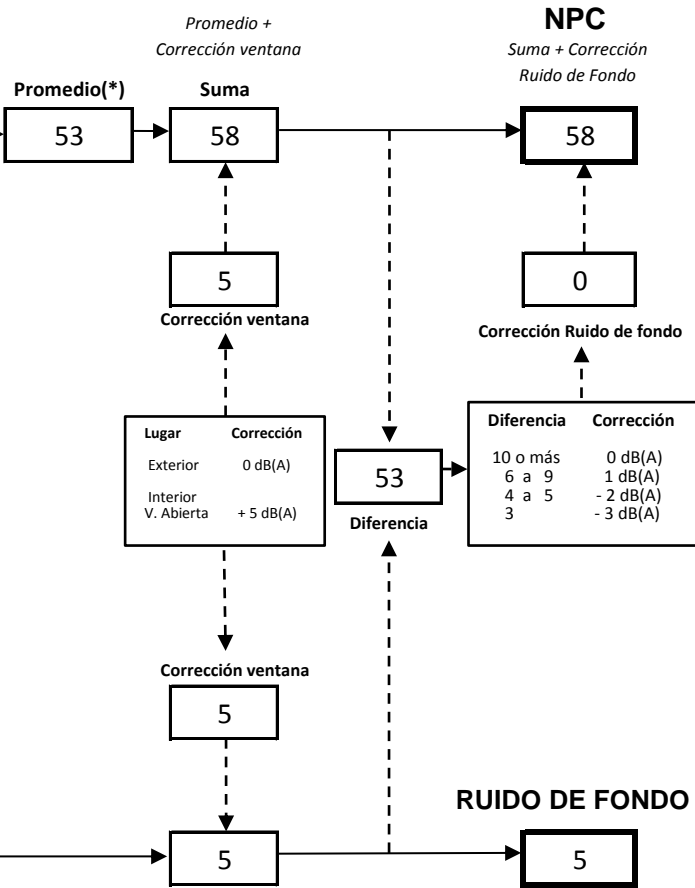

(*) Aproximar a números enteros

REPORTE TÉCNICO DECRETO SUPREMO N°38/11 DEL MINISTERIO DEL MEDIO AMBIENTE

Establece Norma de Emisión de Ruidos Generados por Fuentes que Indica

FICHA DE MEDICIÓN DE NIVELES DE RUIDO

REGISTRO DE MEDICIÓN DE RUIDO DE FUENTE EMISORA

Identificación Receptor N°	2a
<input type="checkbox"/> Medición Interna (tres puntos)	<input checked="" type="checkbox"/> Medición externa (un punto)

	NPSeq		NPSmin		NPSmáx
Punto 1	50,3	→	45,9	→	56,3
	50,2	→	44,2	→	56,2
	53,8	→	45,7	→	61,6
Punto 2		→		→	
		→		→	
		→		→	
Punto 3		→		→	
		→		→	
		→		→	

REGISTRO DE RUIDO DE FONDO

Ruido de fondo afecta la medición	<input type="checkbox"/> Si	<input checked="" type="checkbox"/> No
Fecha:	N/A*	Hora: N/A*

	5'	10'	15'	20'	25'	30'
NPSeq						

Observaciones:
No se percibe ruido de fondo en el receptor 2a, por lo cual no es medido.
*No Aplica

FICHA DE MEDICIÓN DE NIVELES DE RUIDO

REGISTRO DE MEDICIÓN DE RUIDO DE FUENTE EMISORA

Identificación Receptor N°	2b
<input type="checkbox"/> Medición Interna (tres puntos)	<input checked="" type="checkbox"/> Medición externa (un punto)

	NPSeq	NPSmin	NPSmáx
Punto 1	53,9	46,7	64,6
	53,8	45,6	62,2
	52,8	46	60,2
Punto 2			
Punto 3			

REGISTRO DE RUIDO DE FONDO

Ruido de fondo afecta la medición	<input type="checkbox"/> Si	<input checked="" type="checkbox"/> No
Fecha:	N/A*	Hora: N/A*

	5'	10'	15'	20'	25'	30'
NPSeq						

Observaciones:

No se percibe ruido de fondo en el receptor 2b, por lo cual no es medido.

*No Aplica

REPORTE TÉCNICO DECRETO SUPREMO N°38/11 DEL MINISTERIO DEL MEDIO AMBIENTE

Establece Norma de Emisión de Ruidos Generados por Fuentes que Indica

FICHA DE EVALUACIÓN DE NIVELES DE RUIDO**TABLA DE EVALUACIÓN**

Receptor N°	NPC [dBA]	Ruido de Fondo [dBA]	Zona DS N°38	Periodo (Diurno/Nocturno)	Límite [dBA]	Estado (Supera/No Supera)
1a	61	0	II	Nocturno	45	Supera
1b	58	5	II	Nocturno	45	Supera
2a	53	0	II	Nocturno	45	Supera
2b	57	0	II	Nocturno	45	Supera
			Seleccione	Seleccione	-	-
			Seleccione	Seleccione	-	-
			Seleccione	Seleccione	-	-
			Seleccione	Seleccione	-	-
			Seleccione	Seleccione	-	-
			Seleccione	Seleccione	-	-

OBSERVACIONES

En el Receptor 1 se realizaron 2 mediciones, una en el exterior (patio de la casa) denominado "1a" y otra medición al interior del dormitorio, denominada "1b".

En el Receptor 2 se realizaron 2 mediciones exteriores (patio de la casa) denominadas "2a" y "2b".

ANEXOS

N°	Descripción
1	Certificado de Calibración del Sonómetro.
2	Certificado de Calibración del Calibrador Acústico.
3	Fotografías de la Fiscalización.

RESPONSABLE DEL REPORTE (Llenar sólo ETFA)

Fecha del reporte	_____
Nombre Representante Legal	_____
Firma Representante Legal	_____