

ACTA DE INSPECCION AMBIENTAL

(FORMATO DE ACTA PARA NORMAS DE EMISIÓN Y PLANES DE PREVENCIÓN Y/O DESCONTAMINACIÓN AMBIENTAL)

1. ANTECEDENTES			
1.1 Fecha de Inspección: <u>2/11/17</u>	1.2 Hora de inicio: <u>11:30</u>	1.3 Hora de término: <u>11:55</u> hr	
1.4 Identificación de la actividad, proyecto o fuente fiscalizada: <u>Obra de construcción</u>			
1.5 Ubicación de la actividad, proyecto o fuente fiscalizada: <u>Los Triangles # 7435</u>	Comuna: <u>Los Andes</u>	Región: <u>R.M</u>	
Coordenada Norte (WGS84): <u>—</u>	Coordenada Este (WGS84): <u>—</u>	Huso: 19S <u>—</u> 18S <u>—</u>	
1.6 Titular de la actividad, proyecto o fuente fiscalizada: <u>INGEVEC S.A</u>		Domicilio Titular (para notificación por correo certificado): <u>Los Triangles # 7435 Los Andes</u>	
RUT o RUN: <u>89.853.600-9</u>	Teléfono: <u>97452480</u>	Correo electrónico: <u>amagmdf@ingevect.cl</u>	
1.7 Encargado o responsable de la actividad, proyecto o fuente fiscalizada durante la Inspección: <u>Aldo Mæwolfo Costa</u>			
RUT o RUN: <u>10.430.587-3</u>	Teléfono: <u>97452480</u>	Correo electrónico: <u>amagmdf@ingevect.cl</u>	

2. MOTIVO DE LA ACTIVIDAD DE FISCALIZACIÓN				
2.1 <input type="checkbox"/> Programada	2.2 <input checked="" type="checkbox"/> No programada	Denuncia: <input checked="" type="checkbox"/>	Oficio: <input type="checkbox"/>	Otro: <input type="checkbox"/>
2.3 Instrumento(s) de Gestión Ambiental fiscalizado(s):	Norma de Emisión		Plan de Prevención y/o Descontaminación Ambiental	
	D.S. N° <u>38/11</u>	D.S. N° <u>—</u> / <u>—</u>	D.S. N° <u>—</u> / <u>—</u>	D.S. N° <u>—</u> / <u>—</u>
	Otros Instrumentos (N° de Resolución / Año / Organismo)			
	N° <u>—</u> / <u>—</u> / <u>—</u>	N° <u>—</u> / <u>—</u> / <u>—</u>	N° <u>—</u> / <u>—</u> / <u>—</u>	N° <u>—</u> / <u>—</u> / <u>—</u>
2.4 Otro(s) Instrumento(s):	Tipo <u>—</u> N° <u>—</u> Año <u>—</u> Organismo emisor <u>—</u> Tipo <u>—</u> N° <u>—</u> Año <u>—</u> Organismo emisor <u>—</u>			
2.5 Objeto de la Inspección Ambiental:	<u>fiscalización de la norma.</u>			

3. ASPECTOS RELATIVOS A LA EJECUCIÓN DE LA FISCALIZACIÓN		
3.1 Existió oposición al ingreso: SI <input type="checkbox"/> NO <input checked="" type="checkbox"/>	3.2 Se solicitó auxilio de la fuerza pública: SI <input type="checkbox"/> NO <input checked="" type="checkbox"/>	3.3 Existió Colaboración por parte de los fiscalizados: (En caso de ser negativo, se deben fundamentar los hechos en Observaciones) SI <input checked="" type="checkbox"/> NO <input type="checkbox"/>

4. OBSERVACIONES (actividades pendientes, documentos solicitados y/o entregados, imprevistos, otras observaciones)
<u>no hay</u>

5. FISCALIZADORES (Comenzando el listado con el encargado de las actividades de Inspección Ambiental)		
Nombre (Nombre, Apellidos)	Organismo (s)	Firma
<u>Marco Arnos Barrá.</u>	<u>SEREMI de Salud R.M</u>	
	<u>—</u>	
	<u>—</u>	

6. HECHOS CONSTATADOS Y/O ACTIVIDADES REALIZADAS

① Con fechas 2 y 8 de Noviembre del año 2017, siendo los 15:41 hrs y los 10:32 hrs, respectivamente, personal técnico de la SERTU de Salud R.M, visitó domicilio verius, con el objetivo de realizar actividades de fiscalización ambiental relacionadas con ruidos provenientes de esta actividad, los cuales han sido denunciados a la Superintendencia del Medio Ambiente SMA y cuya fiscalización ha sido ordenada a esta SERTU de Salud R.M a través de oficio N° 2377 de fecha 11 de octubre 2017, ID denuncia 295-RR-2017. ② Al momento de los visitas, se realizan mediciones de ruido de acuerdo al procedimiento establecido en el DS. N° 38/11 del MMA. El ruido medido correspondió al proveniente de martillo demoldador, golpes. ③ Los resultados de las actividades de fiscalización ambiental realizadas serán ingresados a la SMA para su evaluación y resolución.

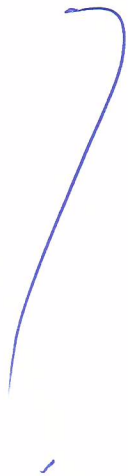

7. RECEPCIÓN DEL ACTA Y FIRMA ENCARGADO ACTIVIDAD FISCALIZADA

7.1 El Encargado o Responsable de la Actividad, Proyecto o Fuente Fiscalizada acogió copia del Acta:
SI NO

7.2 En caso de que el Acta no haya sido recepcionada, indique el motivo:

Ausencia del Encargado _____ Negación de Recepción _____

Constancia en caso de Negación (Detallar las circunstancias y/o acontecimientos ocurridos):

Firma encargado actividad:

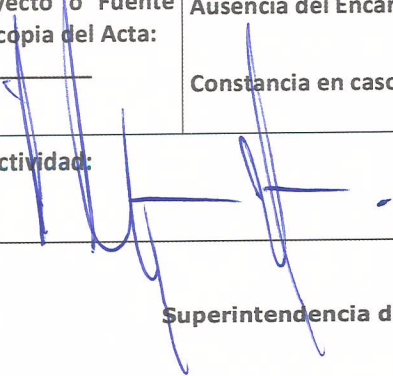

REPORTE TÉCNICO DECRETO SUPREMO N°38/11 DEL MINISTERIO DEL MEDIO AMBIENTE
 Establece Norma de Emisión de Ruidos Generados por Fuentes que Indica

FICHA DE INFORMACIÓN DE MEDICIÓN DE RUIDO

IDENTIFICACIÓN DE LA FUENTE EMISORA DE RUIDO

Nombre o razón social	Obra de Construcción Ingevec S.A.		
RUT	89.853.600-9		
Dirección	Los Triguales N°7435		
Comuna	Las Condes		
Nombre de Zona de emplazamiento (según IPT vigente)	UC2/EAm1p Zona de Uso de Comercio N°2 e Instituciones Metropolitanas/ Edificación Aislada Media N°1 Prima		
Datum	WGS84	Huso	19s
Coordenada Norte	6303011	Coordenada Este	355282

CARACTERIZACIÓN DE LA FUENTE EMISORA DE RUIDO

Actividad Productiva	<input type="checkbox"/> Industrial	<input type="checkbox"/> Agrícola	<input type="checkbox"/> Extracción	<input type="checkbox"/> Otro
Actividad Comercial	<input type="checkbox"/> Restaurant	<input type="checkbox"/> Taller Mecánico	<input type="checkbox"/> Local Comercial	<input type="checkbox"/> Otro
Actividad Esparcimiento	<input type="checkbox"/> Discoteca	<input type="checkbox"/> Recinto Deportivo	<input type="checkbox"/> Cultura	<input type="checkbox"/> Otro
Actividad de Servicio	<input type="checkbox"/> Religioso	<input type="checkbox"/> Salud	<input type="checkbox"/> Comunitario	<input type="checkbox"/> Otro
Infraestructura Transporte	<input type="checkbox"/> Terminal	<input type="checkbox"/> Taller de Transporte	<input type="checkbox"/> Estación Intermedia	<input type="checkbox"/> Otro
Infraestructura Sanitaria	<input type="checkbox"/> Planta de Tratamiento	<input type="checkbox"/> Relleno Sanitario	<input type="checkbox"/> Instalación de Distribución	<input type="checkbox"/> Otro
Infraestructura Energética	<input type="checkbox"/> Generadora	<input type="checkbox"/> Distribución Eléctrica	<input type="checkbox"/> Comunicaciones	<input type="checkbox"/> Otro
Faena Constructiva	<input checked="" type="checkbox"/> Construcción	<input type="checkbox"/> Demolición	<input type="checkbox"/> Reparación	<input type="checkbox"/> Otro
Otro (Especificar)				

INSTRUMENTAL DE MEDICIÓN

Identificación sonómetro					
Marca	RION	Modelo	NL-20	N° serie	477549
Fecha de emisión Certificado de Calibración			23-08-2017		
Número de Certificado de Calibración			SON20170082		
Identificación calibrador					
Marca	RION	Modelo	NC-74	N° serie	35173536
Fecha de emisión Certificado de Calibración			23-08-2017		
Número de Certificado de Calibración			CAL20170074		
Ponderación en frecuencia	A		Ponderación temporal	Lento	
Verificación de Calibración en Terreno	<input checked="" type="checkbox"/> Si		<input type="checkbox"/> No		
<i>Se deberá adjuntar Certificado de Calibración Periódica Vigente para ambos instrumentos.</i>					

REPORTE TÉCNICO DECRETO SUPREMO N°38/11 DEL MINISTERIO DEL MEDIO AMBIENTE
 Establece Norma de Emisión de Ruidos Generados por Fuentes que Indica

FICHA DE INFORMACIÓN DE MEDICIÓN DE RUIDO

IDENTIFICACIÓN DE LA FUENTE EMISORA DE RUIDO

Receptor N°	1		
Calle	Los Trigales		
Número	7398		
Comuna	Las Condes		
Datum	WGS84	Huso	19s
Coordenada Norte	6302988.53	Coordenada Este	355243.64
Nombre de Zona de emplazamiento (según IPT vigente)	UV1/EAb3 Zona de Uso de Vivienda N°1 Equipamiento en (Baja Intensidad)/ Edificación Aislada Baja N°3		
N° de Certificado de Informaciones Previas*	/		
Zonificación DS N° 38/11 MMA	<input type="checkbox"/> I	<input checked="" type="checkbox"/> II	<input type="checkbox"/> III
	<input type="checkbox"/> IV	<input type="checkbox"/> Rural	

** Adjuntar Certificado de Informaciones Previas (Si corresponde, según consideraciones de Art. 8°, D.S. N° 38/11 MMA)*

IDENTIFICACIÓN DE LA FUENTE EMISORA DE RUIDO

Fecha medición	02-11-2017		
Hora inicio medición	15:50		
Hora término medición	16:00		
Periodo de medición	<input checked="" type="checkbox"/> 7:00 a 21:00 h	<input type="checkbox"/> 21:00 a 7:00 h	
Lugar de medición	<input type="checkbox"/> Medición Interna	<input checked="" type="checkbox"/> Medición Externa	
Descripción del lugar de medición	Balcón Segundo Piso de Vivienda		
Condiciones de ventana (en caso de medición interna)	<input type="checkbox"/> Ventana Abierta	<input type="checkbox"/> Ventana Cerrada	
Identificación ruido de fondo	No Afecta la Medición		
Temperatura [°C]	25,9	Humedad [%]	38,1
		Velocidad de viento [m/s]	0

Nombre y firma profesional de terreno o Inspector Ambiental (IA)	Marco Araos Barría	
Institución, Empresa o Entidad Técnica de Fiscalización Ambiental (ETFA)	SEREMI de Salud R.M.	

- Nota:**
- Se deberá imprimir y completar esta página para cada receptor evaluado.
 - Se podrán incluir fotografías del punto donde se ubique el sonómetro para la realización de la medición.
 - Los datos de Temperatura, Humedad Relativa y Velocidad de viento, corresponderá para mediciones realizadas en el exterior.

FICHA DE INFORMACIÓN DE MEDICIÓN DE RUIDO

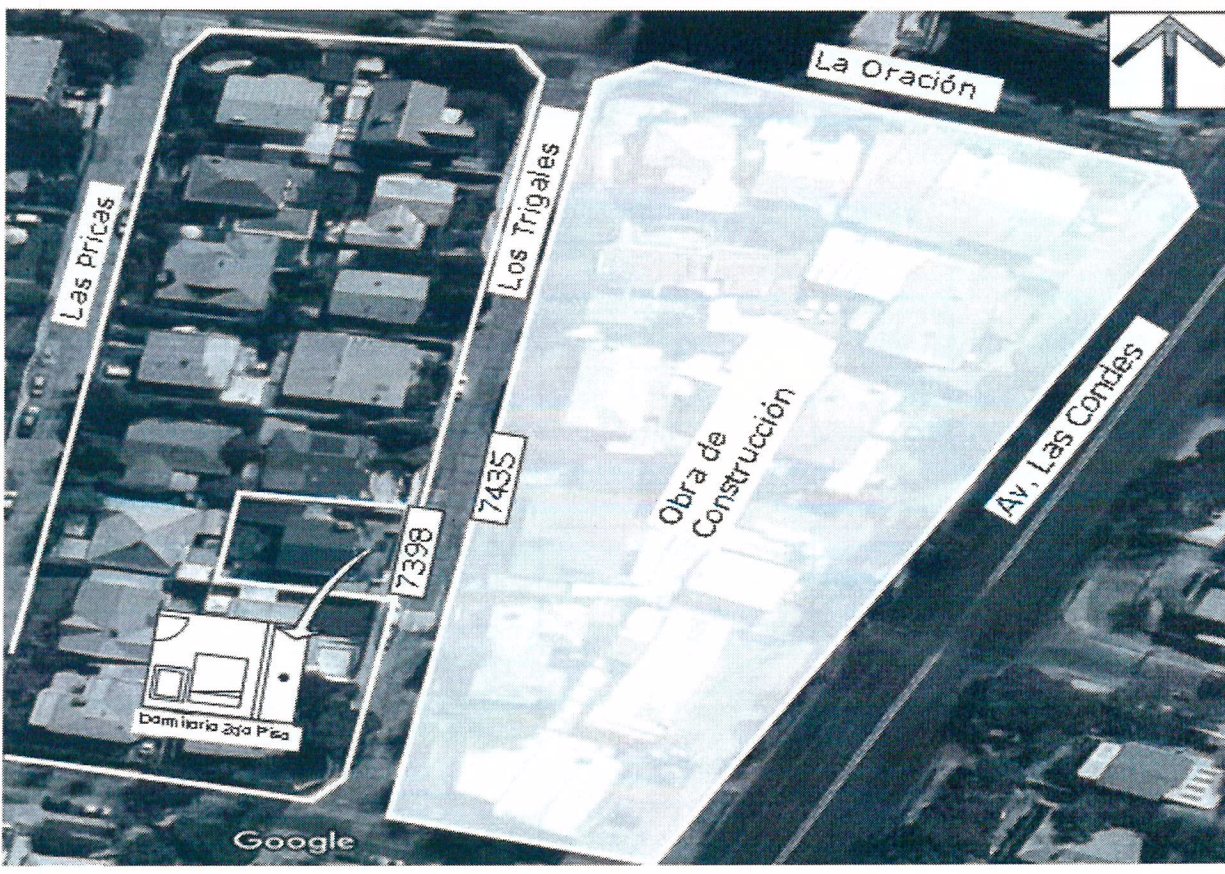
<input checked="" type="checkbox"/> Croquis	<input checked="" type="checkbox"/> Imagen Satelital
	
Origen de la imagen Satelital	Google Maps
Escala de la imagen Satelital	-

LEYENDA DE CROQUIS O IMAGEN UTILIZADA

Datum		WGS84		Huso		19s	
Fuentes				Receptores			
Símbolo	Nombre	Coordenadas		Símbolo	Nombre	Coordenadas	
		N		●	Punto de Medición	N	6302988.53
		E				E	355243.64
		N				N	
		E				E	
		N				N	
		E				E	
		N				N	
		E				E	

Se podrán adjuntar fotografías, considerando como máximo una (1) por fuente y dos (2) por lugar de medición.

FICHA DE INFORMACIÓN DE MEDICIÓN DE RUIDO

REGISTRO DE MEDICIÓN DE RUIDO DE FUENTE EMISORA

Identificación Receptor N°	1
<input type="checkbox"/> Medición Interna (tres puntos)	<input checked="" type="checkbox"/> Medición externa (un punto)

	NPSeq	NPSmin	NPSmáx
Punto 1	67	62,9	71,5
	66,6	60,1	73,7
	67,4	59	78,2
Punto 2			
Punto 3			

REGISTRO DE RUIDO DE FONDO

Ruido de fondo afecta la medición	<input type="checkbox"/> Si	<input checked="" type="checkbox"/> No
Fecha:		Hora:

	5'	10'	15'	20'	25'	30'
NPSeq						

Observaciones:

FICHA DE EVALUACIÓN DE NIVELES DE RUIDO

Información del Receptor	
Identificación del Receptor N°	1
Indicar Condiciones	
Medición	Exterior
Ventana	No Aplica
Modelación ISO 9613	
No	

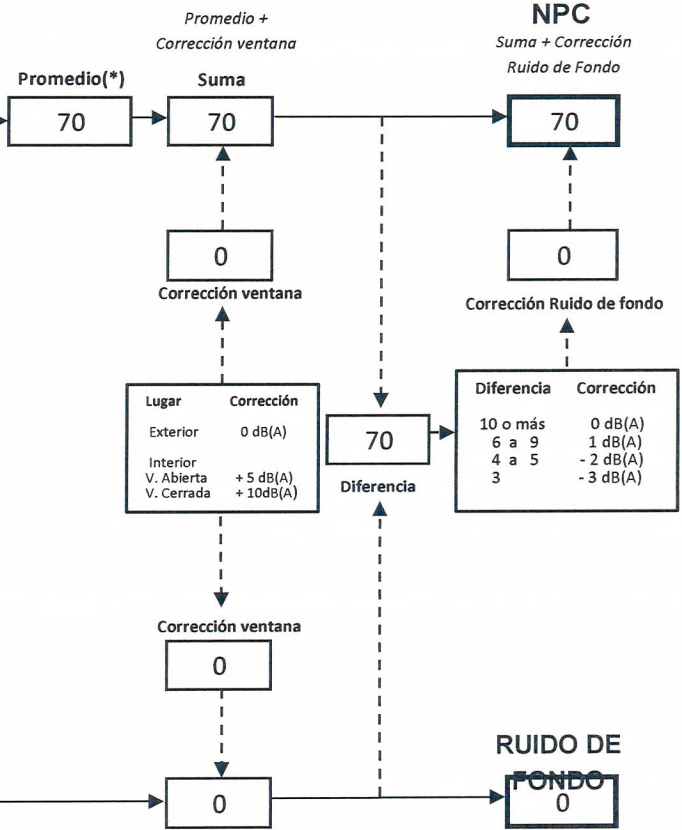
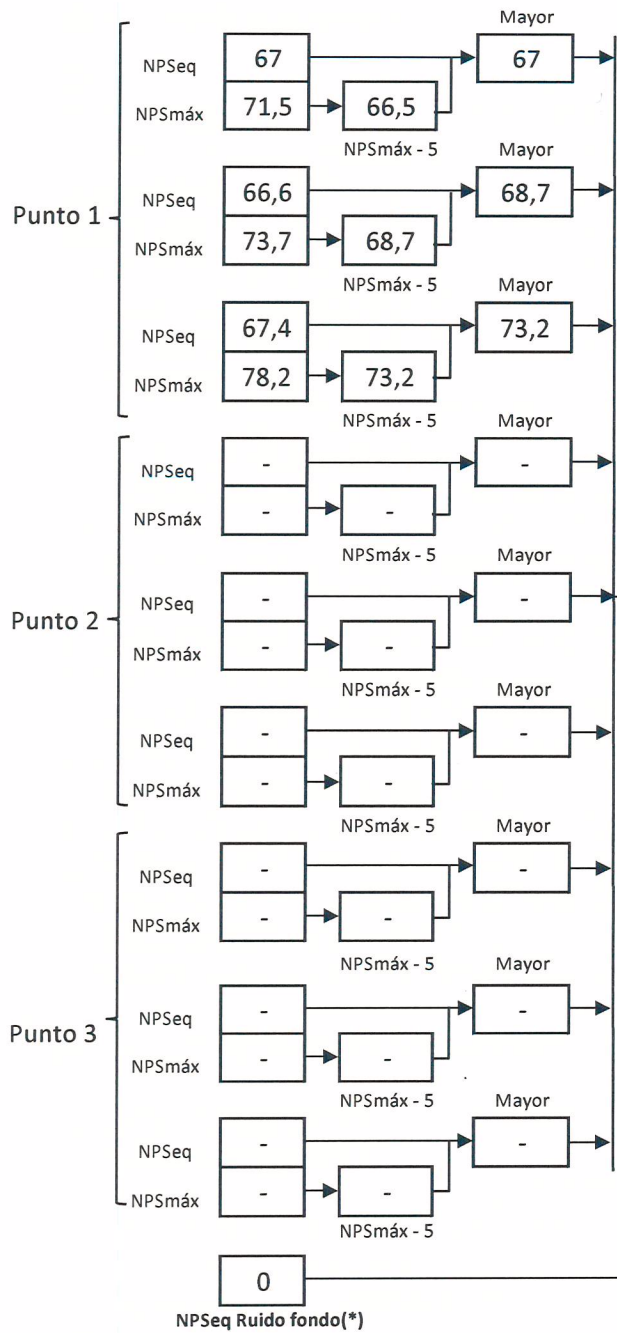

(*) Aproximar a números enteros

REPORTE TÉCNICO DECRETO SUPREMO N°38/11 DEL MINISTERIO DEL MEDIO AMBIENTE
Establece Norma de Emisión de Ruidos Generados por Fuentes que Indica

FICHA DE EVALUACIÓN DE NIVELES DE RUIDO

TABLA DE EVALUACIÓN

Receptor N°	NPC [dBA]	Ruido de Fondo [dBA]	Zona DS N°38	Periodo (Diurno/Nocturno)	Límite [dBA]	Estado (Supera/No Supera)
1	70	No Afecta	II	Diurno	60	Supera
			Seleccione	Seleccione	-	-
			Seleccione	Seleccione	-	-
			Seleccione	Seleccione	-	-
			Seleccione	Seleccione	-	-
			Seleccione	Seleccione	-	-
			Seleccione	Seleccione	-	-
			Seleccione	Seleccione	-	-
			Seleccione	Seleccione	-	-
			Seleccione	Seleccione	-	-

OBSERVACIONES

Se registra ruido proveniente de equipos de corte o perforaciones y golpes de caídas de objetos
<hr/>
<hr/>
<hr/>
<hr/>
<hr/>
<hr/>
<hr/>
<hr/>
<hr/>
<hr/>

ANEXOS

N°	Descripción
1	Certificado de Calibración Sonómetro
2	Certificado de Calibración Calibrador
3	Extracto Ordenanza Plan Regulador Comuna de Las Condes (Zona U-V1) 2005
4	Modificación Ordenanza PRC de la Condes (Zona U-V1) 2011
5	Ubicación de Receptor en PRC

RESPONSABLE DEL REPORTE (Llenar sólo ETFA)

Fecha del reporte	
Nombre Representante Legal	
Firma Representante Legal	

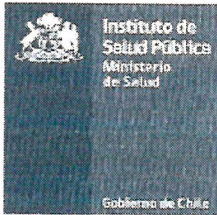

LABCAL – ISP

Laboratorio de Calibración Acústica. Instituto de Salud Pública de Chile.

CERTIFICADO DE CALIBRACIÓN PERIÓDICA

Código: SON20170082

Página 1 de 7 páginas

FABRICANTE SONÓMETRO : RION

MODELO SONÓMETRO : NL-20

NÚMERO SERIE SONÓMETRO : 00477549

MARCA MICRÓFONO : RION

MODELO MICRÓFONO : UC-52

NÚMERO SERIE MICRÓFONO : 113545

FECHA CALIBRACIÓN : 23/08/2017

CLIENTE : SEREMI SALUD DE LA REGIÓN METROPOLITANA

Mauricio Sánchez Valenzuela Técnico de Calibración	
Juan Carlos Valenzuela Illanes Director Técnico	

La incertidumbre expandida de medida se ha obtenido multiplicando la incertidumbre típica de medición por el factor de cobertura $k=2$ que, para una distribución normal, corresponde a una probabilidad de cobertura de aproximadamente el 95%.

Anexo a este Certificado de Calibración se adjuntan los valores nominales de los resultados de la calibración, junto con las tolerancias establecidas en la especificación metrológica aplicada. Se incluye además, una tabla resumen con el resultado de contrastar dichas tolerancias con los resultados, teniendo en cuenta la incertidumbre de medida. La tabla no supone la conformidad del instrumento con respecto a la especificación metrológica, tan sólo con los apartados de dicha especificación metrológica.

Los resultados se refieren al momento y condiciones en que se realizaron las mediciones, aplicando únicamente al instrumento sometido a ensayo. Este Informe no podrá ser reproducido parcialmente sin la aprobación por escrito del laboratorio que lo expide.

- **CONDICIONES AMBIENTALES DE MEDIDA:**
T = 23°C ± 3°C / H.R. = 50% ± 20% / P = 95kPa ± 10kPa
- **CONDICIONES AMBIENTALES DE REFERENCIA:**
T = 23°C / H.R. = 50 % / P = 101,325kPa
- **PROCEDIMIENTO DE CALIBRACIÓN:**
ME-512.03-001 Calibración de Sonómetros Según Norma Técnica IEC 61672-3:2006 de Sonómetros.
- **ESPECIFICACIÓN METROLÓGICA APLICADA:**
Las tolerancias aplicadas son las establecidas en la Norma IEC 61672-3:2006 de Sonómetros. Dichas tolerancias son las indicadas para un grado de precisión del instrumento Clase 2.
- **PATRONES UTILIZADOS EN LA CALIBRACIÓN:**
Los patrones utilizados garantizan su trazabilidad a través de Laboratorios nacionales acreditados por el INN o por Laboratorios internacionales acreditados. La trazabilidad de las medidas efectuadas se refiere a nuestros patrones de referencia calibrados periódicamente con los patrones de los laboratorios de Brüel & Kjaer.
- **RESUMEN DE RESULTADOS:**

Apartado de la especificación metrológica (Ref. IEC 61672-3:2006)		Resultado
Indicación a la frecuencia de comprobación de la calibración (Apartado 9)		POSITIVO
Ruido intrínseco (Apartado 10)	Micrófono Instalado ¹	N/A
	Dispositivo de entrada eléctrica	POSITIVO
Ponderación frecuencial con señales acústicas (Apartado 11)	Ponderación frecuencial A	N/A
	Ponderación frecuencial C	POSITIVO
Ponderación frecuencial con señales eléctricas (Apartado 12)	Ponderación frecuencial A	POSITIVO
	Ponderación frecuencial C	POSITIVO
	Ponderación frecuencial lineal	POSITIVO
	Ponderación frecuencial Z	N/A
Ponderaciones temporales y frecuenciales a 1 kHz (Apartado 13)	Ponderaciones frecuenciales	POSITIVO
	Ponderaciones temporales	POSITIVO
Linealidad de nivel en el margen de nivel de referencia (Apartado 14)		POSITIVO
Linealidad de nivel incluyendo el selector de márgenes de nivel (Apartado 15)		POSITIVO
Respuesta a tren de ondas (Apartado 16)	Ponderación temporal Fast	POSITIVO
	Ponderación temporal Slow	POSITIVO
	Nivel promediado en el tiempo	POSITIVO
Nivel de sonido con ponderación C de pico (Apartado 17)		N/A
Indicación de sobrecarga (Apartado 18)		POSITIVO

- Resultado **POSITIVO** significa que el instrumento cumple con la especificación metrológica aplicada.
- Resultado **NEGATIVO** significa que el instrumento no cumple con la especificación metrológica aplicada.
- Resultado **N/A** significa que el ensayo no es aplicable al instrumento.

▪ **INSTRUMENTACIÓN UTILIZADA PARA LA CALIBRACIÓN**

INSTRUMENTO	MARCA	MODELO	Nº SERIE	CERTIFICADO DE CALIBRACIÓN	CALIBRADO POR
Generador de funciones	STANDFORD	DS360	88431	2016-3605	DTS
Generador Multifrecuencia	BRUEL & KJAER	4226	2692339	CAS-140788-X5Y9G2-902	BRÜEL&KJAER North America Inc.
Multímetro Digital	AGILENT TECHNOLOGIES	3458*	MY45044808	D-K-15155-01-00	UNIVERSIDAD DE CONCEPCIÓN
Módulo de presión Barométrica	ALMEMO	FD A612-SA	9040332	D-K-15211-01-00	ENAER
Termohigrómetro	ALMEMO	FH A646-E1	09070450	D-K-15211-01-00	ENAER

Laboratorio de Calibración Acústica. Instituto de Salud Pública de Chile

Marathón 1000 – Ñuñoa – Santiago – Chile.

Tel.: (56 – 2) 2575 55 61.

www.ispch.cl

LABORATORIO CALIBRACION ACUSTICA
 DEPARTAMENTO SALUD OCUPACIONAL
 INSTITUTO DE SALUD PUBLICA DE CHILE

INDICACIÓN A LA FRECUENCIA DE CALIBRACIÓN

NPA aplicado (dB)	Frecuencia (Hz)	Ponderación Frecuencial (dB)	Corrección (dB)	Ajustado	Nivel Leído (dB)	Nivel Esperado (dB)	Desviación (dB)	U (dB)	Tolerancia positiva (dB)	Tolerancia negativa (dB)
93.92	1000	0	0.1	NO	93.98	93.82	0.16	0.17	1.4	-1.4
93.92	1000	0	0.1	SI	93.88	93.82	0.06	0.17	1.4	-1.4

LABORATORIO CALIBRACIONES
 DEPARTAMENTO SAU/RIC/OP/RESUM
 INSTITUTO SAU/RIC/OP/RESUM

RUIDO INTRÍNSECO**Dispositivo de Entrada Eléctrica**

Ponderación Frecuencial	Nivel Leído (dB)	U (dB)	Especificación Fabricante (dB)
A	14.20	0.050	22.00
C	19.50	0.050	27.00

PONDERACIÓN FRECUENCIAL ACÚSTICA**Ponderación Frecuencial C**

NPA aplicado (dB)	Frecuencia (Hz)	Ponderación Frecuencial (dB)	Corrección (dB)	Nivel Leído (dB)	Nivel Esperado (dB)	Desviación (dB)	U (dB)	Tolerancia positiva (dB)	Tolerancia negativa (dB)
93.98	63	-0.8	0	93.58	93.24	0.34	0.21	2.5	-2.5
93.93	125	-0.2	0	94.08	93.79	0.29	0.21	2	-2
93.91	250	0	0	93.98	93.97	0.01	0.21	1.9	-1.9
93.91	500	0	0	93.98	93.97	0.01	0.21	1.9	-1.9
93.92	1000	0	0.1	93.88	-	-	-	-	-
93.93	2000	-0.2	0.6	93.28	93.19	0.09	0.21	2.6	-2.6
93.91	4000	-0.8	1	91.28	92.17	-0.89	0.21	3.6	-3.6
94.02	8000	-3	3.9	85.88	87.18	-1.30	0.21	5.6	-5.6

PONDERACIÓN FRECUENCIAL**Ponderación Frecuencial A**

NPA aplicado (dB)	Frecuencia (Hz)	Ponderación Frecuencial (dB)	Corrección (eléctrica) (dB)	Nivel Leído (dB)	Nivel Esperado (dB)	Desviación (dB)	U (dB)	Tolerancia positiva (dB)	Tolerancia negativa (dB)
101.20	63	-26.2	0	75.00	75.00	0.00	0.18	2.5	-2.5
91.10	125	-16.1	0	74.90	75.00	-0.10	0.18	2	-2
83.60	250	-8.6	0	74.90	75.00	-0.10	0.18	1.9	-1.9
78.20	500	-3.2	0	74.90	75.00	-0.10	0.18	1.9	-1.9
75.00	1000	0	0	75.00	-	-	-	-	-
73.80	2000	1.2	0	75.00	75.00	0.00	0.18	2.6	-2.6
74.00	4000	1	0	75.00	75.00	0.00	0.18	3.6	-3.6
76.10	8000	-1.1	0	75.10	75.00	0.10	0.18	5.6	-5.6

Si a la derecha de la línea aparece la palabra **ERROR** significa que la lectura, expandida por la incertidumbre de la medición, no está dentro de las tolerancias establecidas en la especificación metrológica aplicada. Las unidades de medida dB son referidos a 20 µPa.

Ponderación Frecuencial C

NPA aplicado (dB)	Frecuencia (Hz)	Ponderación Frecuencial (dB)	Corrección (eléctrica) (dB)	Nivel Leído (dB)	Nivel Esperado (dB)	Desviación (dB)	U (dB)	Tolerancia positiva (dB)	Tolerancia negativa (dB)
75.80	63	-0.8	0	74.90	75.00	-0.10	0.18	2.5	-2.5
75.20	125	-0.2	0	74.90	75.00	-0.10	0.18	2	-2
75.00	250	0	0	74.90	75.00	-0.10	0.18	1.9	-1.9
75.00	500	0	0	75.00	75.00	0.00	0.18	1.9	-1.9
75.00	1000	0	0	75.00	-	-	-	-	-
75.20	2000	-0.2	0	75.00	75.00	0.00	0.18	2.6	-2.6
75.80	4000	-0.8	0	75.00	75.00	0.00	0.18	3.6	-3.6
78.00	8000	-3	0	75.00	75.00	0.00	0.18	5.6	-5.6

LABORATORIO CLINICO Y DIAGNOSTICO
 DEPARTAMENTO SAU-0204-04-0001
 INSTITUTO DE SALUD PUBLICA DE CHILE

Ponderación Frecuencial Lineal

NPA aplicado (dB)	Frecuencia (Hz)	Ponderación Frecuencial (dB)	Corrección (eléctrica) (dB)	Nivel Leído (dB)	Nivel Esperado (dB)	Desviación (dB)	U (dB)	Tolerancia positiva (dB)	Tolerancia negativa (dB)
75.00	63	0	0	74.80	75.00	-0.20	0.18	2.5	-2.5
75.00	125	0	0	74.90	75.00	-0.10	0.18	2	-2
75.00	250	0	0	74.90	75.00	-0.10	0.18	1.9	-1.9
75.00	500	0	0	75.00	75.00	0.00	0.18	1.9	-1.9
75.00	1000	0	0	75.00	-	-	-	-	-
75.00	2000	0	0	74.10	75.00	-0.90	0.18	2.6	-2.6
75.00	4000	0	0	75.10	75.00	0.10	0.18	3.6	-3.6
75.00	8000	0	0	75.00	75.00	0.00	0.18	5.6	-5.6

Si a la derecha de la línea aparece la palabra **ERROR** significa que la lectura, expandida por la incertidumbre de la medición, no está dentro de las tolerancias establecidas en la especificación metrológica aplicada. Las unidades de medida dB son referidos a 20 μ Pa.

LINEALIDAD

NPA aplicado (dB)	Frecuencia (Hz)	Nivel Leído (dB)	Nivel Esperado (dB)	Desviación (dB)	U (dB)	Tolerancia positiva (dB)	Tolerancia negativa (dB)
126.10	8000	OVERLOAD	125.00	-	-	1.4	-1.4
125.10	8000	124.10	124.00	0.10	0.14	1.4	-1.4
124.10	8000	123.10	123.00	0.10	0.14	1.4	-1.4
123.10	8000	122.10	122.00	0.10	0.14	1.4	-1.4
122.10	8000	121.10	121.00	0.10	0.14	1.4	-1.4
121.10	8000	120.10	120.00	0.10	0.14	1.4	-1.4
120.10	8000	119.00	119.00	0.00	0.14	1.4	-1.4
119.10	8000	118.10	118.00	0.10	0.14	1.4	-1.4
118.10	8000	117.10	117.00	0.10	0.14	1.4	-1.4
117.10	8000	116.10	116.00	0.10	0.14	1.4	-1.4
116.10	8000	115.10	115.00	0.10	0.14	1.4	-1.4
115.10	8000	114.00	114.00	0.00	0.14	1.4	-1.4
110.10	8000	109.00	109.00	0.00	0.14	1.4	-1.4
105.10	8000	104.00	104.00	0.00	0.14	1.4	-1.4
100.10	8000	99.00	99.00	0.00	0.14	1.4	-1.4
95.10	8000	94.00	-	-	-	-	-
90.10	8000	89.00	89.00	0.00	0.14	1.4	-1.4
85.10	8000	84.10	84.00	0.10	0.14	1.4	-1.4
80.10	8000	79.10	79.00	0.10	0.14	1.4	-1.4
75.10	8000	74.10	74.00	0.10	0.14	1.4	-1.4
70.10	8000	69.10	69.00	0.10	0.14	1.4	-1.4
65.10	8000	64.10	64.00	0.10	0.14	1.4	-1.4
60.10	8000	59.10	59.00	0.10	0.14	1.4	-1.4
55.10	8000	54.10	54.00	0.10	0.14	1.4	-1.4
50.10	8000	49.10	49.00	0.10	0.14	1.4	-1.4
45.10	8000	44.10	44.00	0.10	0.14	1.4	-1.4
40.10	8000	39.10	39.00	0.10	0.14	1.4	-1.4
39.10	8000	38.10	38.00	0.10	0.14	1.4	-1.4
38.10	8000	37.10	37.00	0.10	0.14	1.4	-1.4
37.10	8000	36.10	36.00	0.10	0.14	1.4	-1.4
36.10	8000	35.10	35.00	0.10	0.14	1.4	-1.4
35.10	8000	34.10	34.00	0.10	0.14	1.4	-1.4
34.10	8000	33.10	33.00	0.10	0.14	1.4	-1.4
33.10	8000	32.00	32.00	0.00	0.14	1.4	-1.4
32.10	8000	31.00	31.00	0.00	0.14	1.4	-1.4
31.10	8000	30.00	30.00	0.00	0.14	1.4	-1.4
30.10	8000	29.00	29.00	0.00	0.14	1.4	-1.4
29.10	8000	28.00	28.00	0.00	0.14	1.4	-1.4
28.10	8000	UNDER-RANGE	27.00	-	-	1.4	-1.4

LABORATORIO CALIBRACION ACUSTICA
 DEPARTAMENTO SALUD OCUPACIONAL
 INSTITUTO DE SALUD DEL VALLE DEL CAUCA

LINEALIDAD SELECTOR MARGENES DE NIVEL

NPA aplicado (dB)	Frecuencia (Hz)	Rango	Rango (dB)	Nivel Leído (dB)	Nivel Esperado (dB)	Desviación (dB)	U (dB)	Tolerancia positiva (dB)	Tolerancia negativa (dB)
94.00	1000	Ref	30 - 120	94.00	-	-	-	-	-
104.00	1000	R1	40 - 130	104.00	104.00	0.00	0.14	1.4	-1.4
125.00	1000	R1	40 - 130	125.00	125.00	0.00	0.14	1.4	-1.4
84.00	1000	R2	20 - 110	84.00	84.00	0.00	0.14	1.4	-1.4
105.00	1000	R2	20 - 110	105.00	105.00	0.00	0.14	1.4	-1.4

Si a la derecha de la línea aparece la palabra **ERROR** significa que la lectura, expandida por la incertidumbre de la medición, no está dentro de las tolerancias establecidas en la especificación metrológica aplicada. Las unidades de medida dB son referidos a 20 µPa.

DIFERENCIA DE INDICACIÓN**Ponderaciones Temporales**

NPA aplicado (dB)	Frecuencia (Hz)	Ponderación Temporal	Nivel Leído (dB)	Nivel Esperado (dB)	Desviación (dB)	U (dB)	Tolerancia positiva (dB)	Tolerancia negativa (dB)
94.00	1000	NPS Fast	94.00	-	-	-	-	-
94.00	1000	NPS Slow	94.00	94.00	0.00	0.071	0.3	-0.3
94.00	1000	Leq	94.00	94.00	0.00	0.071	0.3	-0.3

Ponderaciones Frecuenciales

NPA aplicado (dB)	Frecuencia (Hz)	Ponderación Frecuencial	Nivel Leído (dB)	Nivel Esperado (dB)	Desviación (dB)	U (dB)	Tolerancia positiva (dB)	Tolerancia negativa (dB)
94.00	1000	A	94.00	-	-	-	-	-
94.00	1000	C	94.00	94.00	0.00	0.071	0.4	-0.4
94.00	1000	Lineal	94.00	94.00	0.00	0.071	0.4	-0.4

RESPUESTA A TREN DE ONDAS**Ponderación temporal Fast**

NPA aplicado (dB)	Frecuencia (Hz)	Duración (ms)	t _{exp} (s)	Nivel Leído (dB)	Nivel Esperado (dB)	Desviación (dB)	U (dB)	Tolerancia positiva (dB)	Tolerancia negativa (dB)
116.00	4000.00	-	-	116.90	-	-	-	-	-
116.00	4000.00	200	0.125	115.90	115.92	-0.02	0.071	1.3	-1.3
116.00	4000.00	2	0.125	98.90	98.91	-0.01	0.071	1.3	-2.8
116.00	4000.00	0.25	0.125	89.80	89.91	-0.11	0.071	1.8	-5.3

Ponderación temporal Slow

NPA aplicado (dB)	Frecuencia (Hz)	Duración (ms)	t _{exp} (s)	Nivel Leído (dB)	Nivel Esperado (dB)	Desviación (dB)	U (dB)	Tolerancia positiva (dB)	Tolerancia negativa (dB)
116.00	4000.00	-	-	116.90	-	-	-	-	-
116.00	4000.00	200	1	109.50	109.48	0.02	0.071	1.3	-1.3
116.00	4000.00	2	1	89.90	89.91	-0.01	0.071	1.3	-5.3

Nivel promediado en el tiempo

NPA aplicado (dB)	Frecuencia (Hz)	Duración (ms)	Nivel Leído (dB)	Nivel Esperado (dB)	Desviación (dB)	U (dB)	Tolerancia positiva (dB)	Tolerancia negativa (dB)
116.00	4000.00	-	116.90	-	-	-	-	-
116.00	4000.00	200	109.90	109.91	-0.01	0.071	1.3	-1.3
116.00	4000.00	2	89.90	89.91	-0.01	0.071	1.3	-2.8
116.00	4000.00	0.25	80.80	80.88	-0.08	0.071	1.8	-5.3

Si a la derecha de la línea aparece la palabra **ERROR** significa que la lectura, expandida por la incertidumbre de la medición, no está dentro de las tolerancias establecidas en la especificación metrológica aplicada. Las unidades de medida dB son referidos a 20 µPa.

INDICACIÓN DE SOBRECARGA

Margen Superior (dB)	Frecuencia (Hz)	Señal de Entrada	Nivel Sobrecarga (dB)	Nivel Esperado (dB)	Desviación (dB)	U (dB)	Tolerancia positiva (dB)	Tolerancia negativa (dB)
130	4000	Semiciclo positivo	140.30	-	-	-	-	-
130	4000	Semiciclo negativo	140.20	140.30	-0.10	0.14	1.8	-1.8

Si a la derecha de la línea aparece la palabra **ERROR** significa que la lectura, expandida por la incertidumbre de la medición, no está dentro de las tolerancias establecidas en la especificación metrológica aplicada. Las unidades de medida dB son referidos a 20 µPa.

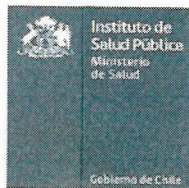

LABCAL – ISP

Laboratorio de Calibración Acústica. Instituto de Salud Pública de Chile.

CERTIFICADO DE CALIBRACIÓN PERIÓDICA

Código: CAL20170074-2

Este certificado reemplaza al certificado CAL2017074 emitido el 23-08-2017.

Página 1 de 1 páginas (más anexos)

CALIBRADOR ACÚSTICO	: RION
MODELO	: NC-74
NÚMERO DE SERIE	: 35173536
FECHA DE CALIBRACIÓN	: 22 – 08 – 2017
CLIENTE	: SEREMI SALUD DE LA REGIÓN METROPOLITANA
TÉCNICO DE CALIBRACIÓN	: MAURICIO SÁNCHEZ VALENZUELA

Signatario autorizado

P.P. [Signature]
Juan Carlos Valenzuela Illanes
Director Técnico

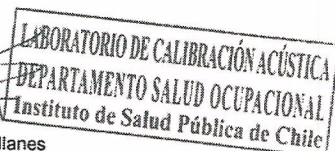

Fecha de emisión: 28 – 09 – 2017

La incertidumbre expandida de medida se ha obtenido multiplicando la incertidumbre típica de medición por el factor de cobertura $k=2$ que, para una distribución normal, corresponde a una probabilidad de cobertura de aproximadamente el 95%.

Anexo a este Certificado de Calibración se adjuntan los valores nominales de los resultados de la calibración, junto con las tolerancias establecidas en la especificación metrológica aplicada. Se incluye además, una tabla resumen con el resultado de contrastar dichas tolerancias con los resultados, teniendo en cuenta la incertidumbre de medida. La tabla no supone la conformidad del instrumento con respecto a la especificación metrológica, tan solo con los apartados de dicha especificación metrológica.

Los resultados se refieren al momento y condiciones en que se realizaron las mediciones, aplicando únicamente al instrumento sometido a ensayo. Este Informe no podrá ser reproducido parcialmente sin la aprobación por escrito del laboratorio que lo expide.

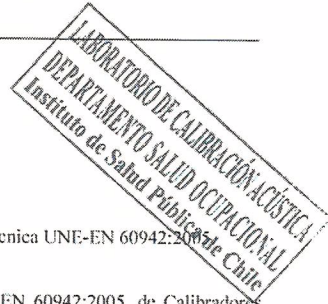

- **CONDICIONES AMBIENTALES DE MEDIDA:**
T = 23°C ± 3°C / H.R. = 50% ± 20% / P = 95kPa ± 10kPa
- **CONDICIONES AMBIENTALES DE REFERENCIA:**
T = 23°C / H.R. = 50% / P = 101.325kPa
- **PROCEDIMIENTO DE CALIBRACIÓN:**
ME 512.03.007 Calibración de Calibradores Acústicos de Terreno Según Norma Técnica UNE-EN 60942:2005
- **ESPECIFICACIÓN METROLÓGICA APLICADA:**
Las tolerancias aplicadas son las establecidas en el Anexo B de la norma UNE-EN 60942:2005, de Calibradores Acústicos. Dichas tolerancias son las establecidas para un grado de precisión del instrumento CLASE 1.
- **PATRONES UTILIZADOS EN LA CALIBRACIÓN:**
Los patrones utilizados garantizan su trazabilidad a través de laboratorios nacionales acreditados por el INN o por laboratorios internacionales acreditados. La trazabilidad de las medidas efectuadas se refiere a nuestros patrones de referencia calibrados periódicamente con los patrones de los laboratorios de Brüel & Kjaer.
- **OBSERVACIONES:**
Todos los resultados están referidos a las condiciones ambientales de referencia establecidas en la especificación metrológica aplicada.
- **RESUMEN DE RESULTADOS:**

Apartados de la especificación metrológica Norma UNE-EN 60942:2005	Prueba	Resultado
Niveles de presión acústica (Apartados 5.2.2 y 5.2.3 – Tabla 1)	Valor nominal	POSITIVO
	Estabilidad	POSITIVO
Distorsión total (Apartado 5.5 – Tabla 6)		POSITIVO
Frecuencia (Apartado 5.3.2 – Tabla 3)	Valor nominal	POSITIVO

- Resultado **POSITIVO** significa que el instrumento cumple con la especificación metrológica aplicada.
- Resultado **NEGATIVO** significa que el instrumento no cumple con la especificación metrológica aplicada.
- Resultado **N/A** significa que el ensayo no es aplicable al instrumento.

▪ **INSTRUMENTACIÓN UTILIZADA PARA LA CALIBRACIÓN**

INSTRUMENTO	MARCA	MODELO	Nº SERIE	CERTIFICADO DE CALIBRACIÓN	CALIBRADO POR
Generador de funciones	STANDFORD	DS360	88431	2016-3605	DTS
Multímetro Digital	AGILENT TECHNOLOGIES	3458A	MY45044808	D-K-15155-01-00	UNIVERSIDAD DE CONCEPCIÓN
Módulo de presión Barométrica	ALMEMO	FD A612-SA	9040332	D-K-15211-01-00	ENAER
Termohigrómetro	ALMEMO	FH A646-E1	09070450	D-K-15211-01-00	ENAER
Micrófono Patrón	BRUEL & KJAER	4192	2686091	CAS-140788-X5Y9G2-301	BRUEL&KJAER North America Inc.
Micrófono Patrón	BRUEL & KJAER	4180	2660981	M2.10-1110-3.1	BRUEL&KJAER North America Inc.

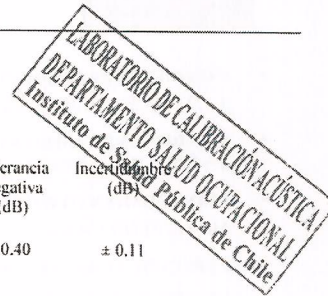

NIVEL DE PRESIÓN SONORA

Valor nominal del NPS

NPS (dB)	Frecuencia (Hz)	Nivel Leído (dB)	Desviación (dB)	Tolerancia Positiva (dB)	Tolerancia Negativa (dB)	Incertidumbre (dB)
94.00	1000.00	94.16	0.16	0.40	-0.40	± 0.11

Estabilidad del NPS

NPS (dB)	Frecuencia (Hz)	Nivel Leído (dB)	Nivel Esperado (dB)	Desviación (dB)	Tolerancia (dB)	Incertidumbre (dB)
94.00	1000.00	0.03	0.00	0.03	0.10	± 0.0058

DISTORSIÓN

NPS (dB)	Frecuencia (Hz)	Distorsión Leída (%)	Distorsión Esperada (%)	Desviación (%)	Tolerancia (%)	Incertidumbre (%)
94.00	1000.00	1.336	0.000	1.336	3.000	± 0.36

FRECUENCIA

Valor nominal de la Frecuencia

NPS (dB)	Frecuencia (Hz)	Frecuencia Exacta (Hz)	Frecuencia Leída (Hz)	Desviación (Hz)	Tolerancia Positiva (Hz)	Tolerancia Negativa (Hz)	Incertidumbre (Hz)
94.00	1000.00	1000.00	1002.49	2.49	10.00	-10.00	± 0.50

Si a la izquierda de la línea aparece la palabra **ERROR** significa que la lectura, expandida por la incertidumbre de la medición, no está dentro de las tolerancias establecidas en la especificación metrológica aplicada. Las unidades de medida dB son referidos a 20 µPa.

		colectora. o superior.		colectora. o superior.									
Social.	Juntas Vecinos. Centros Madres. Centros Sociales.	Sólo en locales de escala básica, que se emplacen en vías que cumplan con el ancho mínimo de una vía colectora. o superior.	Juntas Vecinos. Centros Madres. Centros Sociales.	de Juntas Vecinos. Centros Madres. Centros Sociales.	de Juntas Vecinos. Centros Madres. Centros Sociales.	de Juntas Vecinos. Centros Madres. Centros Sociales.	de Juntas Vecinos. Centros Madres. Centros Sociales.	de Juntas Vecinos. Centros Madres. Centros Sociales.	de Juntas Vecinos. Centros Madres. Centros Sociales.	de Juntas Vecinos. Centros Madres. Centros Sociales.	de Juntas Vecinos. Centros Madres. Centros Sociales.	de Juntas Vecinos. Centros Madres. Centros Sociales.	de Juntas Vecinos. Centros Madres. Centros Sociales.

CUADRO DE USOS DE SUELO ZONA U-VI

USO DE SUELO		VIA LOCAL			VIA DE SERVICIO			VIA COLECTORA			VIA TRONCAL			VIA EXPRESA		
TIPO	CLASE	ACTIVIDAD	CONDICIONES	ACTIVIDAD	CONDICIONES	ACTIVIDAD	CONDICIONES	ACTIVIDAD	CONDICIONES	ACTIVIDAD	CONDICIONES	ACTIVIDAD	CONDICIONES	ACTIVIDAD	CONDICIONES	
Equipamiento	Comercio	Locales Comerciales	Sólo locales existentes o nuevos, de escala básica, que se emplacen en vías que cumplan con el ancho mínimo de una vía de servicio, o superior, en cuyo caso deberán formar parte de conjuntos de una superficie mínima de 5000 m ² en los cuales no podrán ocuparse más de un 20% de la superficie total edificada.	Locales Comerciales	Sólo locales existentes o nuevos, de escala básica, en cuyo caso deberán formar parte de conjuntos de una superficie mínima de 5000 m ² y en los cuales estas actividades no podrán ocupar más de un 20% de la superficie total edificada.	Locales Comerciales	Sólo locales existentes o nuevos, de escala básica, en cuyo caso deberán formar parte de conjuntos de una superficie mínima de 5000 m ² en los cuales estas actividades no podrán ocupar más de un 20% de la superficie total edificada.	Locales Comerciales	Sólo locales existentes o nuevos, de escala básica, en cuyo caso deberán formar parte de conjuntos de una superficie mínima de 5000 m ² en los cuales estas actividades no podrán ocupar más de un 20% de la superficie total edificada.	Locales Comerciales	Sólo locales existentes o nuevos, de escala básica, en cuyo caso deberán formar parte de conjuntos de una superficie mínima de 5000 m ² en los cuales estas actividades no podrán ocupar más de un 20% de la superficie total edificada.	Locales Comerciales	Sólo locales existentes o nuevos, de escala básica, en cuyo caso deberán formar parte de conjuntos de una superficie mínima de 5000 m ² en los cuales estas actividades no podrán ocupar más de un 20% de la superficie total edificada.	Locales Comerciales	Sólo locales existentes o nuevos, de escala básica, en cuyo caso deberán formar parte de conjuntos de una superficie mínima de 5000 m ² en los cuales estas actividades no podrán ocupar más de un 20% de la superficie total edificada.	

	Servicios Artesanales: Lavanderías, Peluquerías, Costurerías, Modas, Talleres Pequeños. (Excepto talleres de reparación de muebles, gasfiterías, y todos aquellos relacionados con los servicios automotrices.)	Sólo locales existentes o nuevos, de escala básica, en cuyo caso deberán formar parte de conjuntos de una superficie mínima de 5000 m ² construidos y en los cuales estas actividades no podrán ocupar más de un 20% de la superficie total edificada.	Servicios Artesanales: Lavanderías, Peluquerías, Costurerías, Modas, Talleres Pequeños. (Excepto talleres de reparación de muebles, gasfiterías, y todos aquellos relacionados con los servicios automotrices.)	Sólo locales existentes o nuevos, de escala básica, en cuyo caso deberán formar parte de conjuntos de una superficie mínima de 5000 m ² construidos y en los cuales estas actividades no podrán ocupar más de un 20% de la superficie total edificada.	Servicios Artesanales: Lavanderías, Peluquerías, Costurerías, Modas, Talleres Pequeños. (Excepto talleres de reparación de muebles, gasfiterías, y todos aquellos relacionados con los servicios automotrices.)	Sólo locales existentes o nuevos, de escala básica, en cuyo caso deberán formar parte de conjuntos de una superficie mínima de 5000 m ² construidos y en los cuales estas actividades no podrán ocupar más de un 20% de la superficie total edificada.	Servicios Artesanales: Lavanderías, Peluquerías, Costurerías, Modas, Talleres Pequeños. (Excepto talleres de reparación de muebles, gasfiterías, y todos aquellos relacionados con los servicios automotrices.)	Sólo locales existentes o nuevos, de escala básica, en cuyo caso deberán formar parte de conjuntos de una superficie mínima de 5000 m ² construidos y en los cuales estas actividades no podrán ocupar más de un 20% de la superficie total edificada.	Servicios Artesanales: Lavanderías, Peluquerías, Costurerías, Modas, Talleres Pequeños. (Excepto talleres de reparación de muebles, gasfiterías, y todos aquellos relacionados con los servicios automotrices.)	Sólo locales existentes o nuevos, de escala básica, en cuyo caso deberán formar parte de conjuntos de una superficie mínima de 5000 m ² construidos y en los cuales estas actividades no podrán ocupar más de un 20% de la superficie total edificada.
Servicios	Oficinas general. (abogados, médicos, dentistas...) Se exceptúa oficinas con atención de público y que impliquen compra y venta de cualquier tipo de producto.	Sólo de acuerdo al artículo N° 145 inciso segundo de la L.G.U. y C. y no podrán concentrarse en una misma dirección.	Oficinas general. (abogados, médicos, dentistas...) Se exceptúa oficinas con atención de público y que impliquen compra y venta de cualquier tipo de producto.	Sólo de acuerdo al artículo N° 145 inciso segundo de la L.G.U. y C. y no podrán concentrarse en una misma dirección.	Oficinas general. (abogados, médicos, dentistas...) Se exceptúa oficinas con atención de público y que impliquen compra y venta de cualquier tipo de producto.	Sólo de acuerdo al artículo N° 145 inciso segundo de la L.G.U. y C. y no podrán concentrarse en una misma dirección.	Oficinas general. (abogados, médicos, dentistas...) Se exceptúa oficinas con atención de público y que impliquen compra y venta de cualquier tipo de producto.	Sólo de acuerdo al artículo N° 145 inciso segundo de la L.G.U. y C. y no podrán concentrarse en una misma dirección.	Oficinas general. (abogados, médicos, dentistas...) Se exceptúa oficinas con atención de público y que impliquen compra y venta de cualquier tipo de producto.	Sólo de acuerdo al artículo N° 145 inciso segundo de la L.G.U. y C. y no podrán concentrarse en una misma dirección.

EL RESTO DE LOS TIPOS DE USOS DE SUELO, ESCALAS, CLASES Y ACTIVIDADES NO MENCIONADOS SE ENTIENDEN COMO PROHIBIDOS.

ACUERDO N° 99 /2004

Se aprueba el Plano Seccional PS-U-V1, de la zona de uso de suelo U-V1, (Vivienda 1), conformado por el Texto Resolutivo, Memoria y Plano.

ACUERDO ADOPTADO EN LA 86° SESION EXTRAORDINARIA DEL CONCEJO MUNICIPAL CELEBRADA EL 22 DE DICIEMBRE DE 2004.

f) En el cuadro de la zona U-V1:

f1) Reemplazase la fila correspondiente a la clase "Servicios" por la siguiente

Servicios	Oficinas sin afluencia de público.	Sólo locales existentes o mediante cambio de destino, en las vías, sectores y condiciones que se establecen en el artículo 40 bis, siempre que no supere una ocupación de suelo de 0.4, y un coeficiente de constructibilidad de 0.6. En el resto de las vías y zonas solo como habilitación parcial, con un máximo de 30% de la superficie de la vivienda.	Oficinas sin afluencia de público.	Sólo locales existentes o mediante cambio de destino, en las vías, sectores y condiciones que se establecen en el artículo 40 bis, siempre que no supere una ocupación de suelo de 0.4, y un coeficiente de constructibilidad de 0.6. En el resto de las vías y zonas solo como habilitación parcial, con un máximo de 30% de la superficie de la vivienda.
-----------	--	--	--	---

Oficinas sin afluencia de público.	Sólo locales existentes o mediante cambio de destino, en las vías, sectores y condiciones que se establecen en el artículo 40 bis, siempre que no supere una ocupación de suelo de 0.4, y un coeficiente de constructibilidad de 0.6. En el resto de las vías y zonas solo como habilitación parcial, con un máximo de 30% de la superficie de la vivienda.	Oficinas sin afluencia de público.	Sólo locales existentes o mediante cambio de destino, en las vías, sectores y condiciones que se establecen en el artículo 40 bis, siempre que no supere una ocupación de suelo de 0.4, y un coeficiente de constructibilidad de 0.6. En el resto de las vías y zonas solo como habilitación parcial, con un máximo de 30% de la superficie de la vivienda.	Oficinas sin afluencia de público.	Sólo locales existentes o mediante cambio de destino, en las vías, sectores y condiciones que se establecen en el artículo 40 bis, siempre que no supere una ocupación de suelo de 0.4, y un coeficiente de constructibilidad de 0.6. En el resto de las vías y zonas solo como habilitación parcial, con un máximo de 30% de la superficie de la vivienda.
--	--	--	---	--	--

f2) Incorpórese al pie del cuadro la siguiente nueva nota:

"En los predios que pertenezcan al área de edificación EAm1 y que enfrenten calle Mariano Sánchez Fontecilla o Isabel la Católica se permitirá el uso de equipamiento, clase servicios, actividad oficinas sin afluencia de público, incluidas actividades complementarias como salas de acondicionamiento físico y cafeterías."

g) En el cuadro de la zona U-V2:

- g1) En la fila correspondiente a la clase "Salud", eliminase la palabra "Dispensarios." en las cinco ocasiones.
- g2) En la fila correspondiente a la clase "Comercio" actividad "Locales Comerciales" eliminase el segundo inciso de la columna de condiciones para "Vía Colectora" e incorpórese en la columna de condiciones para "Vía Troncal" el siguiente inciso segundo: "Para predios que enfrentan Avda. Colón, en cambio de destino de vivienda, en edificación aislada con una superficie máxima de 300 m² (1)"
- g3) Reemplazase la fila correspondiente a la clase "Servicios" por la siguiente:

Ubicación Receptor en PRC de Las Condes

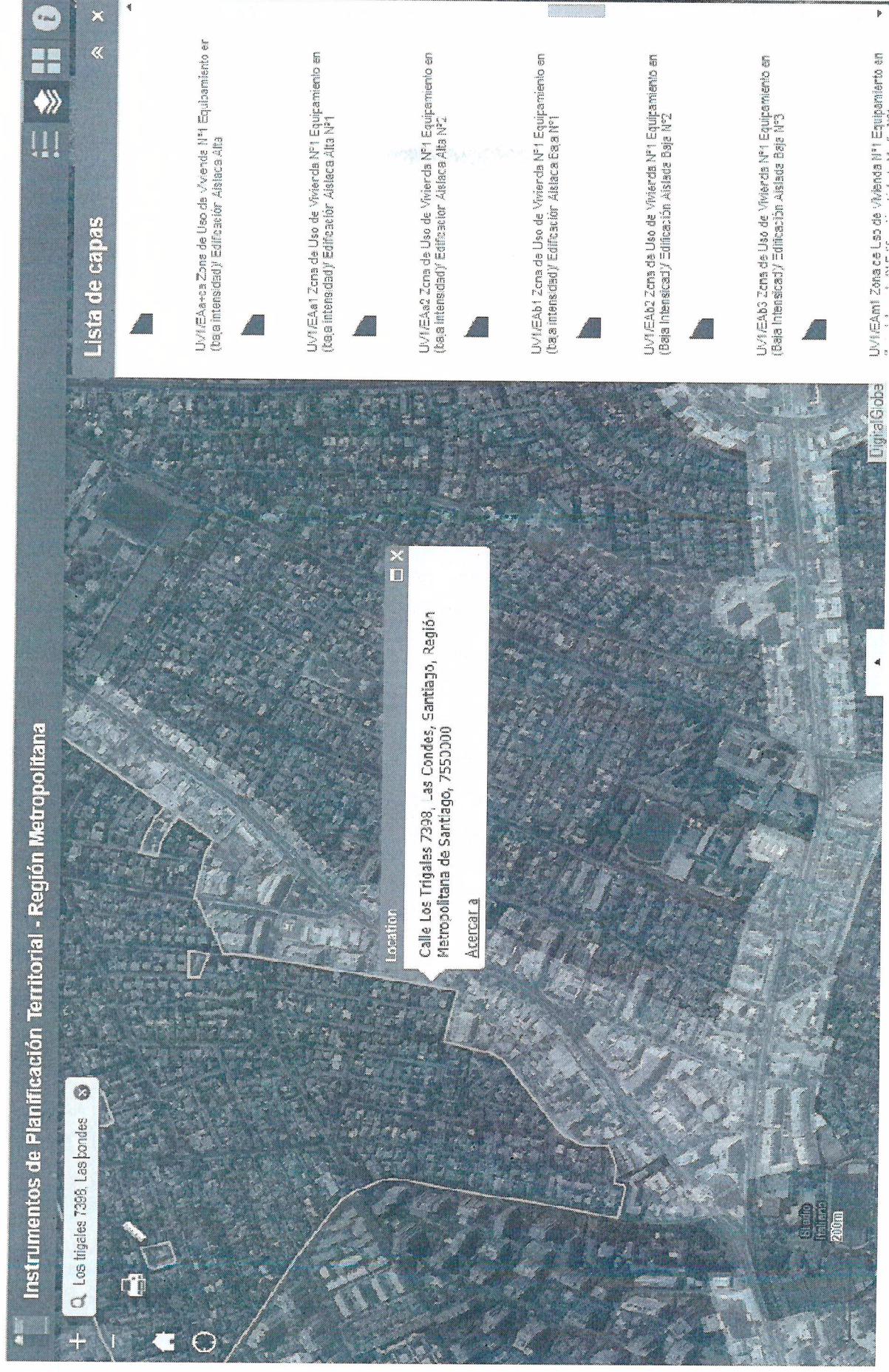

REPORTE TÉCNICO DECRETO SUPREMO N°38/11 DEL MINISTERIO DEL MEDIO AMBIENTE
 Establece Norma de Emisión de Ruidos Generados por Fuentes que Indica

FICHA DE INFORMACIÓN DE MEDICIÓN DE RUIDO

IDENTIFICACIÓN DE LA FUENTE EMISORA DE RUIDO

Nombre o razón social	Ingevec S.A.		
RUT	89.853.600-9		
Dirección	Los Trigales N°7435		
Comuna	Las Condes		
Nombre de Zona de emplazamiento (según IPT vigente)	UC2/EAm1p Zona de Uso de Comercio N°2 e Instituciones Metropolitanas/ Edificación Aislada Media N°1 Prima		
Datum	WGS84	Huso	19s
Coordenada Norte	6303011	Coordenada Este	355282

CARACTERIZACIÓN DE LA FUENTE EMISORA DE RUIDO

Actividad Productiva	<input type="checkbox"/> Industrial	<input type="checkbox"/> Agrícola	<input type="checkbox"/> Extracción	<input type="checkbox"/> Otro
Actividad Comercial	<input type="checkbox"/> Restaurant	<input type="checkbox"/> Taller Mecánico	<input type="checkbox"/> Local Comercial	<input type="checkbox"/> Otro
Actividad Esparcimiento	<input type="checkbox"/> Discoteca	<input type="checkbox"/> Recinto Deportivo	<input type="checkbox"/> Cultura	<input type="checkbox"/> Otro
Actividad de Servicio	<input type="checkbox"/> Religioso	<input type="checkbox"/> Salud	<input type="checkbox"/> Comunitario	<input type="checkbox"/> Otro
Infraestructura Transporte	<input type="checkbox"/> Terminal	<input type="checkbox"/> Taller de Transporte	<input type="checkbox"/> Estación Intermedia	<input type="checkbox"/> Otro
Infraestructura Sanitaria	<input type="checkbox"/> Planta de Tratamiento	<input type="checkbox"/> Relleno Sanitario	<input type="checkbox"/> Instalación de Distribución	<input type="checkbox"/> Otro
Infraestructura Energética	<input type="checkbox"/> Generadora	<input type="checkbox"/> Distribución Eléctrica	<input type="checkbox"/> Comunicaciones	<input type="checkbox"/> Otro
Faena Constructiva	<input checked="" type="checkbox"/> Construcción	<input type="checkbox"/> Demolición	<input type="checkbox"/> Reparación	<input type="checkbox"/> Otro
Otro (Especificar)				

INSTRUMENTAL DE MEDICIÓN

Identificación sonómetro					
Marca	RION	Modelo	NL-20	N° serie	477550
Fecha de emisión Certificado de Calibración			24-08-2017		
Número de Certificado de Calibración			SON20170083		
Identificación calibrador					
Marca	RION	Modelo	NC-74	N° serie	35073374
Fecha de emisión Certificado de Calibración			28-09-2017		
Número de Certificado de Calibración			CAL20170075-2		
Ponderación en frecuencia	A		Ponderación temporal	Lento	
Verificación de Calibración en Terreno	<input checked="" type="checkbox"/> Si		<input type="checkbox"/> No		
<i>Se deberá adjuntar Certificado de Calibración Periódica Vigente para ambos instrumentos.</i>					

REPORTE TÉCNICO DECRETO SUPREMO N°38/11 DEL MINISTERIO DEL MEDIO AMBIENTE
 Establece Norma de Emisión de Ruidos Generados por Fuentes que Indica

FICHA DE INFORMACIÓN DE MEDICIÓN DE RUIDO

IDENTIFICACIÓN DE LA FUENTE EMISORA DE RUIDO

Receptor N°	1		
Calle	Los Triguales		
Número	7398		
Comuna	Las Condes		
Datum	WGS84	Huso	19s
Coordenada Norte	6302988.53	Coordenada Este	355243.64
Nombre de Zona de emplazamiento (según IPT vigente)	UV1/EAb3 Zona de Uso de Vivienda N°1 Equipamiento en (Baja Intensidad)/ Edificación Aislada Baja N°3		
N° de Certificado de Informaciones Previas*	_____		
Zonificación DS N° 38/11 MMA	<input type="checkbox"/> I	<input checked="" type="checkbox"/> II	<input type="checkbox"/> III
			<input type="checkbox"/> IV
			<input type="checkbox"/> Rural

* Adjuntar Certificado de Informaciones Previas (Si corresponde, según consideraciones de Art. 8°, D.S. N° 38/11 MMA)

IDENTIFICACIÓN DE LA FUENTE EMISORA DE RUIDO

Fecha medición	08-11-2017				
Hora inicio medición	10:44				
Hora término medición	10:52				
Periodo de medición	<input checked="" type="checkbox"/> 7:00 a 21:00 h	<input type="checkbox"/> 21:00 a 7:00 h			
Lugar de medición	<input type="checkbox"/> Medición Interna	<input checked="" type="checkbox"/> Medición Externa			
Descripción del lugar de medición	Balcón Segundo Piso de Vivienda				
Condiciones de ventana (en caso de medición interna)	<input type="checkbox"/> Ventana Abierta	<input type="checkbox"/> Ventana Cerrada			
Identificación ruido de fondo	No Afecta la Medición				
Temperatura [°C]	23,3	Humedad [%]	54,5	Velocidad de viento [m/s]	0.0

Nombre y firma profesional de terreno o Inspector Ambiental (IA)	Marco Araos Barría	
Institución, Empresa o Entidad Técnica de Fiscalización Ambiental (ETFA)	SEREMI de Salud R.M	

Nota:

- Se deberá imprimir y completar esta página para cada receptor evaluado.
- Se podrán incluir fotografías del punto donde se ubique el sonómetro para la realización de la medición.
- Los datos de Temperatura, Humedad Relativa y Velocidad de viento, corresponderá para mediciones realizadas en el exterior.

FICHA DE INFORMACIÓN DE MEDICIÓN DE RUIDO

Croquis

Imagen Satelital



Origen de la imagen Satelital

Google Maps

Escala de la imagen Satelital

-

LEYENDA DE CROQUIS O IMAGEN UTILIZADA

Datum		WGS84		Huso		19s	
Fuentes				Receptores			
Símbolo	Nombre	Coordenadas		Símbolo	Nombre	Coordenadas	
		N		●	Punto de Medición	N	6302988.53
		E				E	355243.64
		N				N	
		E				E	
		N				N	
		E				E	

Se podrán adjuntar fotografías, considerando como máximo una (1) por fuente y dos (2) por lugar de medición.

FICHA DE INFORMACIÓN DE MEDICIÓN DE RUIDO

REGISTRO DE MEDICIÓN DE RUIDO DE FUENTE EMISORA

Identificación Receptor N°	1
<input type="checkbox"/> Medición Interna (tres puntos)	<input checked="" type="checkbox"/> Medición externa (un punto)

	NPSeq	NPSmin	NPSmáx
Punto 1	66,5	59,1	71,6
	69,8	62,4	81,2
	67,2	62,2	71,2
Punto 2			
Punto 3			

REGISTRO DE RUIDO DE FONDO

Ruido de fondo afecta la medición	<input type="checkbox"/> Si	<input checked="" type="checkbox"/> No
Fecha:		Hora:

	5'	10'	15'	20'	25'	30'
NPSeq						

Observaciones:

FICHA DE EVALUACIÓN DE NIVELES DE RUIDO

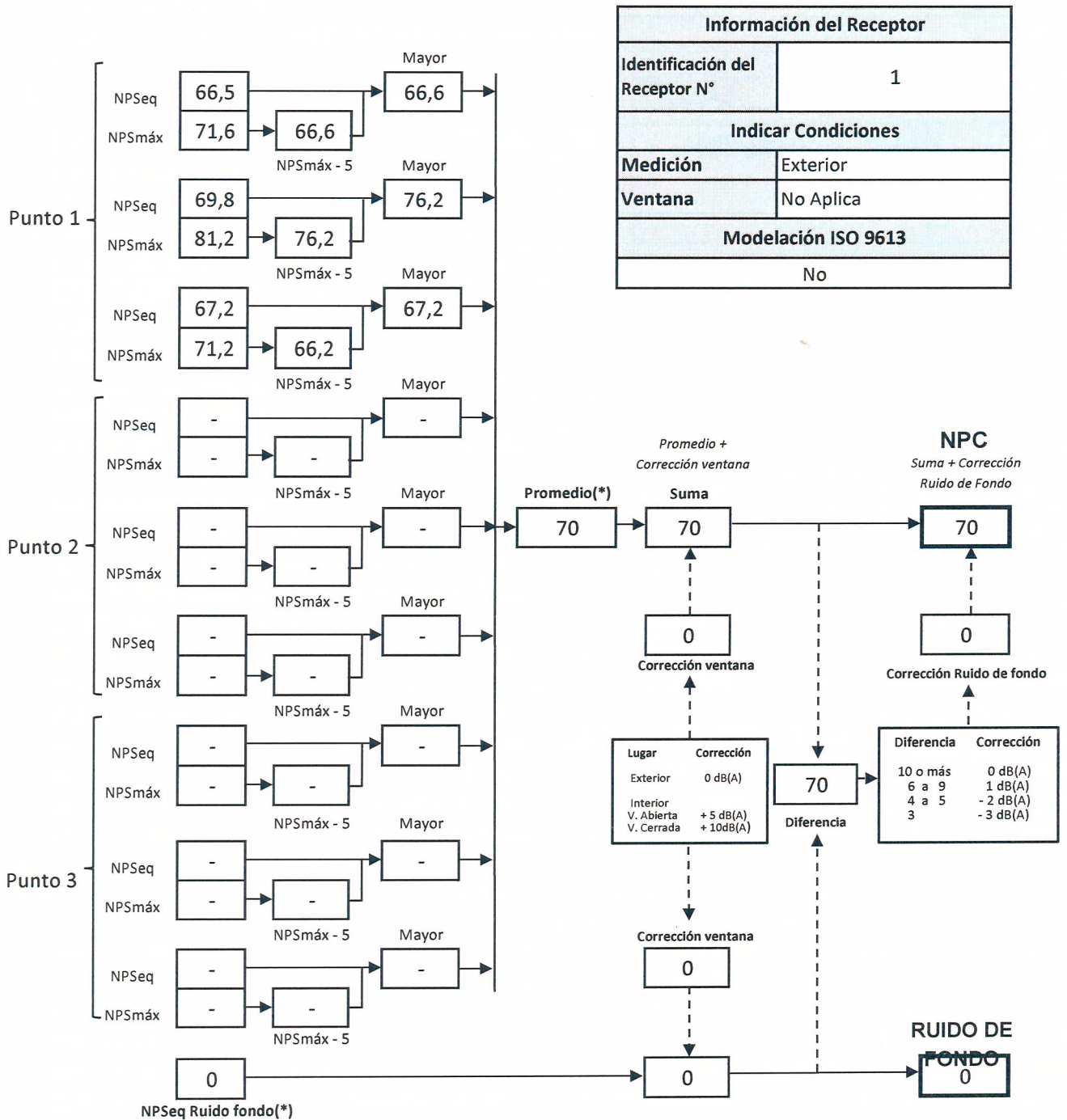

Información del Receptor	
Identificación del Receptor N°	1
Indicar Condiciones	
Medición	Exterior
Ventana	No Aplica
Modelación ISO 9613	
No	

(*) Aproximar a números enteros

FICHA DE EVALUACIÓN DE NIVELES DE RUIDO

TABLA DE EVALUACIÓN

Receptor N°	NPC [dBA]	Ruido de Fondo [dBA]	Zona DS N°38	Periodo (Diurno/Nocturno)	Límite [dBA]	Estado (Supera/No Supera)
1	70	No Afecta	II	Diurno	60	Supera
			Seleccione	Seleccione	-	-
			Seleccione	Seleccione	-	-
			Seleccione	Seleccione	-	-
			Seleccione	Seleccione	-	-
			Seleccione	Seleccione	-	-
			Seleccione	Seleccione	-	-
			Seleccione	Seleccione	-	-
			Seleccione	Seleccione	-	-

OBSERVACIONES

Se registra ruido proveniente de perforadora, golpes

ANEXOS

N°	Descripción
1	Certificado de Calibración Sonómetro
2	Certificado de Calibración Calibrador
3	Extracto Ordenanza Plan Regulador Comuna de Las Condes (Zona U-V1) 2005
4	Modificación Ordenanza PRC de la Condes (Zona U-V1) 2011
5	Ubicación de Receptor en PRC

RESPONSABLE DEL REPORTE (Llenar sólo ETFA)

Fecha del reporte	
Nombre Representante Legal	
Firma Representante Legal	



LABCAL – ISP

Laboratorio de Calibración Acústica. Instituto de Salud Pública de Chile.

CERTIFICADO DE CALIBRACIÓN PERIÓDICA

Código: SON20170083

Página 1 de 6 páginas

FABRICANTE SONÓMETRO : RION

MODELO SONÓMETRO : NL-20

NÚMERO SERIE SONÓMETRO : 477550

MARCA MICRÓFONO : RION

MODELO MICRÓFONO : UC-52

NÚMERO SERIE MICRÓFONO : 113546

FECHA CALIBRACIÓN : 24/08/2017

CLIENTE : SEREMI SALUD DE LA REGIÓN METROPOLITANA

Hernán Fontecilla García. Técnico de Calibración	
Juan Carlos Valenzuela Illanes Director Técnico	

La incertidumbre expandida de medida se ha obtenido multiplicando la incertidumbre típica de medición por el factor de cobertura $k=2$ que, para una distribución normal, corresponde a una probabilidad de cobertura de aproximadamente el 95%.

Anexo a este Certificado de Calibración se adjuntan los valores nominales de los resultados de la calibración, junto con las tolerancias establecidas en la especificación metrológica aplicada. Se incluye además, una tabla resumen con el resultado de contrastar dichas tolerancias con los resultados, teniendo en cuenta la incertidumbre de medida. La tabla no supone la conformidad del instrumento con respecto a la especificación metrológica, tan sólo con los apartados de dicha especificación metrológica.

Los resultados se refieren al momento y condiciones en que se realizaron las mediciones, aplicando únicamente al instrumento sometido a ensayo. Este Informe no podrá ser reproducido parcialmente sin la aprobación por escrito del laboratorio que lo expide.

Laboratorio de Calibración Acústica. Instituto de Salud Pública de Chile

Marathón 1000 – Ñuñoa – Santiago – Chile.

Tel.: (56 – 2) 2575 55 61.

www.ispch.cl

- **CONDICIONES AMBIENTALES DE MEDIDA:**
T = 23°C ± 3°C / H.R. = 50% ± 20% / P = 95kPa ± 10kPa
- **CONDICIONES AMBIENTALES DE REFERENCIA:**
T = 23°C / H.R. = 50 % / P = 101,325kPa
- **PROCEDIMIENTO DE CALIBRACIÓN:**
ME-512.03-001 Calibración de Sonómetros Según Norma Técnica IEC 61672-3:2006 de Sonómetros.
- **ESPECIFICACIÓN METROLÓGICA APLICADA:**
Las tolerancias aplicadas son las establecidas en la Norma IEC 61672-3:2006 de Sonómetros. Dichas tolerancias son las indicadas para un grado de precisión del instrumento Clase 2.
- **PATRONES UTILIZADOS EN LA CALIBRACIÓN:**
Los patrones utilizados garantizan su trazabilidad a través de Laboratorios nacionales acreditados por el INN o por Laboratorios internacionales acreditados. La trazabilidad de las medidas efectuadas se refiere a nuestros patrones de referencia calibrados periódicamente con los patrones de los laboratorios de Brüel & Kjaer.
- **RESUMEN DE RESULTADOS:**

Apartado de la especificación metrológica (Ref. IEC 61672-3:2006)		Resultado
Indicación a la frecuencia de comprobación de la calibración (Apartado 9)		POSITIVO
Ponderación frecuencial con señales acústicas (Apartado 11)	Ponderación frecuencial A	N/A
	Ponderación frecuencial C	POSITIVO
Ponderación frecuencial con señales eléctricas (Apartado 12)	Ponderación frecuencial A	POSITIVO
	Ponderación frecuencial C	POSITIVO
	Ponderación frecuencial lineal	POSITIVO
	Ponderación frecuencial Z	N/A
Ponderaciones temporales y frecuenciales a 1 kHz (Apartado 13)	Ponderaciones frecuenciales	POSITIVO
	Ponderaciones temporales	POSITIVO
Linealidad de nivel en el margen de nivel de referencia (Apartado 14)		POSITIVO
Linealidad de nivel incluyendo el selector de márgenes de nivel (Apartado 15)		POSITIVO
Respuesta a tren de ondas (Apartado 16)	Ponderación temporal Fast	POSITIVO
	Ponderación temporal Slow	POSITIVO
	Nivel promediado en el tiempo	POSITIVO
Nivel de sonido con ponderación C de pico (Apartado 17)		N/A
Indicación de sobrecarga (Apartado 18)		POSITIVO

- Resultado **POSITIVO** significa que el instrumento cumple con la especificación metrológica aplicada.
- Resultado **NEGATIVO** significa que el instrumento no cumple con la especificación metrológica aplicada.
- Resultado **N/A** significa que el ensayo no es aplicable al instrumento.

▪ **INSTRUMENTACIÓN UTILIZADA PARA LA CALIBRACIÓN**

INSTRUMENTO	MARCA	MODELO	Nº SERIE	CERTIFICADO DE CALIBRACIÓN	CALIBRADO POR
Generador de funciones	STANDFORD	DS360	88431	2016-3605	DTS
Generador Multifrecuencia	BRUEL & KJAER	4226	2692339	CAS-140788-X5Y9G2-902	BRÜEL&KJAER North America Inc.
Multímetro Digital	AGILENT TECHNOLOGIES	3458*	MY45044808	D-K-15155-01-00	UNIVERSIDAD DE CONCEPCIÓN
Módulo de presión Barométrica	ALMEMO	FD A612-SA	9040332	D-K-15211-01-00	ENAER
Termohigrómetro	ALMEMO	FH A646-E1	09070450	D-K-15211-01-00	ENAER

Laboratorio de Calibración Acústica. Instituto de Salud Pública de Chile

Marathón 1000 – Ñuñoa – Santiago – Chile.

Tel.: (56 – 2) 2575 55 61.

www.ispch.cl

INDICACIÓN A LA FRECUENCIA DE CALIBRACIÓN

NPA aplicado (dB)	Frecuencia (Hz)	Ponderación Frecuencial (dB)	Corrección (dB)	Ajustado	Nivel Leído (dB)	Nivel Esperado (dB)	Desviación (dB)	U (dB)	Tolerancia positiva (dB)	Tolerancia negativa (dB)
93.92	1000	0	0.1	NO	93.90	93.82	0.08	0.17	1.4	-1.4

PONDERACIÓN FRECUENCIAL ACÚSTICA**Ponderación Frecuencial C**

NPA aplicado (dB)	Frecuencia (Hz)	Ponderación Frecuencial (dB)	Corrección (dB)	Nivel Leído (dB)	Nivel Esperado (dB)	Desviación (dB)	U (dB)	Tolerancia positiva (dB)	Tolerancia negativa (dB)
93.98	63	-0.8	0	94.10	93.26	0.84	0.21	2.5	-2.5
93.93	125	-0.2	0	94.30	93.81	0.49	0.21	2	-2
93.91	250	0	0	94.30	93.99	0.31	0.21	1.9	-1.9
93.91	500	0	0	94.10	93.99	0.11	0.21	1.9	-1.9
93.92	1000	0	0.1	93.90	-	-	-	-	-
93.93	2000	-0.2	0.6	93.10	93.21	-0.11	0.21	2.6	-2.6
93.91	4000	-0.8	1	90.70	92.19	-1.49	0.21	3.6	-3.6
94.02	8000	-3	3.9	85.35	87.20	-1.85	0.23	5.6	-5.6

PONDERACIÓN FRECUENCIAL**Ponderación Frecuencial A**

NPA aplicado (dB)	Frecuencia (Hz)	Ponderación Frecuencial (dB)	Corrección (eléctrica) (dB)	Nivel Leído (dB)	Nivel Esperado (dB)	Desviación (dB)	U (dB)	Tolerancia positiva (dB)	Tolerancia negativa (dB)
101.20	63	-26.2	0	74.80	75.00	-0.20	0.18	2.5	-2.5
91.10	125	-16.1	0	74.80	75.00	-0.20	0.18	2	-2
83.60	250	-8.6	0	74.80	75.00	-0.20	0.18	1.9	-1.9
78.20	500	-3.2	0	74.90	75.00	-0.10	0.18	1.9	-1.9
75.00	1000	0	0	75.00	-	-	-	-	-
73.80	2000	1.2	0	75.00	75.00	0.00	0.18	2.6	-2.6
74.00	4000	1	0	75.00	75.00	0.00	0.18	3.6	-3.6
76.10	8000	-1.1	0	75.20	75.00	0.20	0.18	5.6	-5.6

Ponderación Frecuencial C

NPA aplicado (dB)	Frecuencia (Hz)	Ponderación Frecuencial (dB)	Corrección (eléctrica) (dB)	Nivel Leído (dB)	Nivel Esperado (dB)	Desviación (dB)	U (dB)	Tolerancia positiva (dB)	Tolerancia negativa (dB)
75.80	63	-0.8	0	74.90	75.00	-0.10	0.18	2.5	-2.5
75.20	125	-0.2	0	75.00	75.00	0.00	0.18	2	-2
75.00	250	0	0	74.90	75.00	-0.10	0.18	1.9	-1.9
75.00	500	0	0	75.00	75.00	0.00	0.18	1.9	-1.9
75.00	1000	0	0	75.00	-	-	-	-	-
75.20	2000	-0.2	0	75.00	75.00	0.00	0.18	2.6	-2.6
75.80	4000	-0.8	0	75.00	75.00	0.00	0.18	3.6	-3.6
78.00	8000	-3	0	75.20	75.00	0.20	0.18	5.6	-5.6

Si a la derecha de la línea aparece la palabra **ERROR** significa que la lectura, expandida por la incertidumbre de la medición, no está dentro de las tolerancias establecidas en la especificación metrológica aplicada. Las unidades de medida dB son referidos a 20 µPa.

Ponderación Frecuencial Lineal

NPA aplicado (dB)	Frecuencia (Hz)	Ponderación Frecuencial (dB)	Corrección (eléctrica) (dB)	Nivel Leído (dB)	Nivel Esperado (dB)	Desviación (dB)	U (dB)	Tolerancia positiva (dB)	Tolerancia negativa (dB)
75.00	63	0	0	74.90	75.00	-0.10	0.18	2.5	-2.5
75.00	125	0	0	74.90	75.00	-0.10	0.18	2	-2
75.00	250	0	0	74.90	75.00	-0.10	0.18	1.9	-1.9
75.00	500	0	0	75.00	75.00	0.00	0.18	1.9	-1.9
75.00	1000	0	0	75.00	-	-	-	-	-
75.00	2000	0	0	75.10	75.00	0.10	0.18	2.6	-2.6
75.00	4000	0	0	75.10	75.00	0.10	0.18	3.6	-3.6
75.00	8000	0	0	75.10	75.00	0.10	0.18	5.6	-5.6

LINEALIDAD

NPA aplicado (dB)	Frecuencia (Hz)	Nivel Leído (dB)	Nivel Esperado (dB)	Desviación (dB)	U (dB)	Tolerancia positiva (dB)	Tolerancia negativa (dB)
126.10	8000	125.20	125.10	0.10	0.14	1.4	-1.4
125.10	8000	124.20	124.10	0.10	0.14	1.4	-1.4
124.10	8000	123.20	123.10	0.10	0.14	1.4	-1.4
123.10	8000	122.20	122.10	0.10	0.14	1.4	-1.4
122.10	8000	121.20	121.10	0.10	0.14	1.4	-1.4
121.10	8000	120.20	120.10	0.10	0.14	1.4	-1.4
120.10	8000	119.20	119.10	0.10	0.14	1.4	-1.4
119.10	8000	118.20	118.10	0.10	0.14	1.4	-1.4
118.10	8000	117.20	117.10	0.10	0.14	1.4	-1.4
117.10	8000	116.20	116.10	0.10	0.14	1.4	-1.4
116.10	8000	115.20	115.10	0.10	0.14	1.4	-1.4
115.10	8000	114.20	114.10	0.10	0.14	1.4	-1.4
110.10	8000	109.20	109.10	0.10	0.14	1.4	-1.4
105.10	8000	104.20	104.10	0.10	0.14	1.4	-1.4
100.10	8000	99.10	99.10	0.00	0.14	1.4	-1.4
95.10	8000	94.10	-	-	-	-	-
90.10	8000	89.20	89.10	0.10	0.14	1.4	-1.4
85.10	8000	84.20	84.10	0.10	0.14	1.4	-1.4
80.10	8000	79.20	79.10	0.10	0.14	1.4	-1.4
75.10	8000	74.20	74.10	0.10	0.14	1.4	-1.4
70.10	8000	69.20	69.10	0.10	0.14	1.4	-1.4
65.10	8000	64.20	64.10	0.10	0.14	1.4	-1.4
60.10	8000	59.20	59.10	0.10	0.14	1.4	-1.4
55.10	8000	54.20	54.10	0.10	0.14	1.4	-1.4
50.10	8000	49.20	49.10	0.10	0.14	1.4	-1.4
45.10	8000	44.20	44.10	0.10	0.14	1.4	-1.4
40.10	8000	39.20	39.10	0.10	0.14	1.4	-1.4
39.10	8000	38.20	38.10	0.10	0.14	1.4	-1.4
38.10	8000	37.20	37.10	0.10	0.14	1.4	-1.4
37.10	8000	36.20	36.10	0.10	0.14	1.4	-1.4
36.10	8000	35.20	35.10	0.10	0.14	1.4	-1.4
35.10	8000	34.10	34.10	0.00	0.14	1.4	-1.4
34.10	8000	33.10	33.10	0.00	0.14	1.4	-1.4
33.10	8000	32.10	32.10	0.00	0.14	1.4	-1.4
32.10	8000	31.20	31.10	0.10	0.14	1.4	-1.4
31.10	8000	30.10	30.10	0.00	0.14	1.4	-1.4
30.10	8000	29.10	29.10	0.00	0.14	1.4	-1.4
29.10	8000	28.10	28.10	0.00	0.14	1.4	-1.4
28.10	8000	UNDER-RANGE	27.10	-	-	1.4	-1.4

Si a la derecha de la línea aparece la palabra **ERROR** significa que la lectura, expandida por la incertidumbre de la medición, no está dentro de las tolerancias establecidas en la especificación metrológica aplicada. Las unidades de medida dB son referidos a 20 µPa.

LINEALIDAD SELECTOR MARGENES DE NIVEL

NPA aplicado (dB)	Frecuencia (Hz)	Rango	Rango (dB)	Nivel Leído (dB)	Nivel Esperado (dB)	Desviación (dB)	U (dB)	Tolerancia positiva (dB)	Tolerancia negativa (dB)
94.00	1000	Ref	30 - 120	94.00	-	-	-	-	-
104.00	1000	R1	40 - 130	104.00	104.00	0.00	0.14	1.4	-1.4
125.00	1000	R1	40 - 130	125.00	125.00	0.00	0.14	1.4	-1.4
84.00	1000	R2	20 - 110	84.10	84.00	0.10	0.14	1.4	-1.4
105.00	1000	R2	20 - 110	105.10	105.10	0.00	0.14	1.4	-1.4

DIFERENCIA DE INDICACIÓN**Ponderaciones Temporales**

NPA aplicado (dB)	Frecuencia (Hz)	Ponderación Temporal	Nivel Leído (dB)	Nivel Esperado (dB)	Desviación (dB)	U (dB)	Tolerancia positiva (dB)	Tolerancia negativa (dB)
94.00	1000	NPS Fast	94.00	-	-	-	-	-
94.00	1000	NPS Slow	94.00	94.00	0.00	0.071	0.3	-0.3
94.00	1000	Leq	94.00	94.00	0.00	0.071	0.3	-0.3

Ponderaciones Frecuenciales

NPA aplicado (dB)	Frecuencia (Hz)	Ponderación Frecuencial	Nivel Leído (dB)	Nivel Esperado (dB)	Desviación (dB)	U (dB)	Tolerancia positiva (dB)	Tolerancia negativa (dB)
94.00	1000	A	94.00	-	-	-	-	-
94.00	1000	C	94.00	94.00	0.00	0.071	0.4	-0.4
94.00	1000	Lineal	94.10	94.00	0.10	0.071	0.4	-0.4

RESPUESTA A TREN DE ONDAS**Ponderación temporal Fast**

NPA aplicado (dB)	Frecuencia (Hz)	Duración (ms)	t_exp (s)	Nivel Leído (dB)	Nivel Esperado (dB)	Desviación (dB)	U (dB)	Tolerancia positiva (dB)	Tolerancia negativa (dB)
116.00	4000.00	-	-	117.00	-	-	-	-	-
116.00	4000.00	200	0.125	116.00	116.02	-0.02	0.071	1.3	-1.3
116.00	4000.00	2	0.125	99.00	99.01	-0.01	0.071	1.3	-2.8
116.00	4000.00	0.25	0.125	89.90	90.01	-0.11	0.071	1.8	-5.3

Ponderación temporal Slow

NPA aplicado (dB)	Frecuencia (Hz)	Duración (ms)	t_exp (s)	Nivel Leído (dB)	Nivel Esperado (dB)	Desviación (dB)	U (dB)	Tolerancia positiva (dB)	Tolerancia negativa (dB)
116.00	4000.00	-	-	117.00	-	-	-	-	-
116.00	4000.00	200	1	109.60	109.58	0.02	0.071	1.3	-1.3
116.00	4000.00	2	1	90.30	90.01	0.29	0.071	1.3	-5.3

Si a la derecha de la línea aparece la palabra **ERROR** significa que la lectura, expandida por la incertidumbre de la medición, no está dentro de las tolerancias establecidas en la especificación metroológica aplicada. Las unidades de medida dB son referidos a 20 µPa.

Nivel promediado en el tiempo

NPA aplicado (dB)	Frecuencia (Hz)	Duración (ms)	Nivel Leído (dB)	Nivel Esperado (dB)	Desviación (dB)	U (dB)	Tolerancia positiva (dB)	Tolerancia negativa (dB)
116.00	4000.00	-	117.00	-	-	-	-	-
116.00	4000.00	200	110.00	110.01	-0.01	0.071	1.3	-1.3
116.00	4000.00	2	90.00	90.01	-0.01	0.071	1.3	-2.8
116.00	4000.00	0.25	80.90	80.98	-0.08	0.071	1.8	-5.3

INDICACIÓN DE SOBRECARGA

Margen Superior (dB)	Frecuencia (Hz)	Señal de Entrada	Nivel Sobrecarga (dB)	Nivel Esperado (dB)	Desviación (dB)	U (dB)	Tolerancia positiva (dB)	Tolerancia negativa (dB)
130	4000	Semiciclo positivo	140.30	-	-	-	-	-
130	4000	Semiciclo negativo	140.30	140.30	0.00	0.14	1.8	-1.8

Si a la derecha de la línea aparece la palabra **ERROR** significa que la lectura, expandida por la incertidumbre de la medición, no está dentro de las tolerancias establecidas en la especificación metrológica aplicada. Las unidades de medida dB son referidos a 20 µPa.



LABCAL – ISP

Laboratorio de Calibración Acústica. Instituto de Salud Pública de Chile.

CERTIFICADO DE CALIBRACIÓN PERIÓDICA

Código: CAL20170075-2

Este certificado reemplaza al certificado CAL2017075 emitido el 23-08-2017.

Página 1 de 1 páginas (más anexos)

CALIBRADOR ACÚSTICO	: RION
MODELO	: NC-74
NÚMERO DE SERIE	: 35073374
FECHA DE CALIBRACIÓN	: 22 – 08 – 2017
CLIENTE	: SEREMI SALUD DE LA REGIÓN METROPOLITANA
TÉCNICO DE CALIBRACIÓN	: MAURICIO SÁNCHEZ VALENZUELA 

Signatario autorizado



Juan Carlos Valenzuela Ilianes
Director Técnico

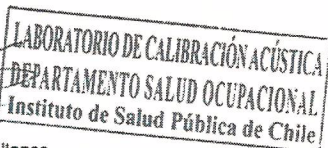

Fecha de emisión: 28 – 09 – 2017

La incertidumbre expandida de medida se ha obtenido multiplicando la incertidumbre típica de medición por el factor de cobertura $k=2$ que, para una distribución normal, corresponde a una probabilidad de cobertura de aproximadamente el 95%.

Anexo a este Certificado de Calibración se adjuntan los valores nominales de los resultados de la calibración, junto con las tolerancias establecidas en la especificación metrológica aplicada. Se incluye además, una tabla resumen con el resultado de contrastar dichas tolerancias con los resultados, teniendo en cuenta la incertidumbre de medida. La tabla no supone la conformidad del instrumento con respecto a la especificación metrológica, tan solo con los apartados de dicha especificación metrológica.

Los resultados se refieren al momento y condiciones en que se realizaron las mediciones, aplicando únicamente al instrumento sometido a ensayo. Este Informe no podrá ser reproducido parcialmente sin la aprobación por escrito del laboratorio que lo expide.



- **CONDICIONES AMBIENTALES DE MEDIDA:**
T = 23°C ± 3°C / H.R. = 50% ± 20% / P = 95kPa ± 10kPa
- **CONDICIONES AMBIENTALES DE REFERENCIA:**
T = 23°C / H.R. = 50% / P = 101.325kPa
- **PROCEDIMIENTO DE CALIBRACIÓN:**
ME 512 03 007 Calibración de Calibradores Acústicos de Terreno Según Norma Técnica UNE-EN 60942:2005
- **ESPECIFICACIÓN METROLÓGICA APLICADA:**
Las tolerancias aplicadas son las establecidas en el Anexo B de la norma UNE-EN 60942:2005, de Calibradores Acústicos. Dichas tolerancias son las establecidas para un grado de precisión del instrumento CLASE 1.
- **PATRONES UTILIZADOS EN LA CALIBRACIÓN:**
Los patrones utilizados garantizan su trazabilidad a través de laboratorios nacionales acreditados por el INN o por laboratorios internacionales acreditados. La trazabilidad de las medidas efectuadas se refiere a nuestros patrones de referencia calibrados periódicamente con los patrones de los laboratorios de Brüel & Kjaer.
- **OBSERVACIONES:**
Todos los resultados están referidos a las condiciones ambientales de referencia establecidas en la especificación metrológica aplicada.
- **RESUMEN DE RESULTADOS:**

Apartados de la especificación metrológica Norma UNE-EN 60942:2005	Prueba	Resultado
Niveles de presión acústica (Apartados 5.2.2 y 5.2.3 – Tabla 1)	Valor nominal	POSITIVO
	Estabilidad	POSITIVO
Distorsión total (Apartado 5.5 – Tabla 6)		POSITIVO
Frecuencia (Apartado 5.3.2 – Tabla 3)	Valor nominal	POSITIVO

- Resultado **POSITIVO** significa que el instrumento cumple con la especificación metrológica aplicada.
- Resultado **NEGATIVO** significa que el instrumento no cumple con la especificación metrológica aplicada.
- Resultado **N/A** significa que el ensayo no es aplicable al instrumento.

▪ **INSTRUMENTACIÓN UTILIZADA PARA LA CALIBRACIÓN**

INSTRUMENTO	MARCA	MODELO	Nº SERIE	CERTIFICADO DE CALIBRACIÓN	CALIBRADO POR
Generador de funciones	STANDFORD	DS360	88431	2016-3605	DTS
Multímetro Digital	AGILENT TECHNOLOGIES	3458A	MY45044808	D-K-15155-01-00	UNIVERSIDAD DE CONCEPCION
Módulo de presión Barométrica	ALMEMO	FD A612-SA	9040332	D-K-15211-01-00	ENAER
Termohigrómetro	ALMEMO	FH A646-E1	09070450	D-K-15211-01-00	ENAER
Micrófono Patrón	BRUEL & KJAER	4192	2686091	CAS-140788-XSY9G2-301	BRUEL&KJAER North America Inc.
Micrófono Patrón	BRUEL & KJAER	4180	2660981	M2.10-1110.3.1	BRUEL&KJAER North America Inc.

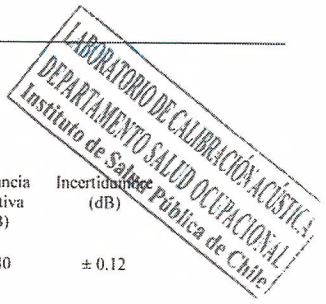

NIVEL DE PRESIÓN SONORA

Valor nominal del NPS

NPS (dB)	Frecuencia (Hz)	Nivel Leído (dB)	Desviación (dB)	Tolerancia Positiva (dB)	Tolerancia Negativa (dB)	Incertidumbre (dB)
94.00	1000.00	94.24	0.24	0.40	-0.40	± 0.12

Estabilidad del NPS

NPS (dB)	Frecuencia (Hz)	Nivel Leído (dB)	Nivel Esperado (dB)	Desviación (dB)	Tolerancia (dB)	Incertidumbre (dB)
94.00	1000.00	0.00	0.00	0.00	0.10	± 0.0058

DISTORSIÓN

NPS (dB)	Frecuencia (Hz)	Distorsión Leída (%)	Distorsión Esperada (%)	Desviación (%)	Tolerancia (%)	Incertidumbre (%)
94.00	1000.00	1.222	0.000	1.222	3.000	± 0.33

FRECUENCIA

Valor nominal de la Frecuencia

NPS (dB)	Frecuencia (Hz)	Frecuencia Exacta (Hz)	Frecuencia Leída (Hz)	Desviación (Hz)	Tolerancia Positiva (Hz)	Tolerancia Negativa (Hz)	Incertidumbre (Hz)
94.00	1000.00	1000.00	1001.54	1.54	10.00	-10.00	± 0.50

	Servicios Artesanales: Lavanderías Peluquerías. Costurerías. Modas. Talleres Pequeños. (Excepto talleres de reparación de muebles, gasfiterías, y todos aquellos relacionados con los servicios automotrices.)	Sólo locales existentes o nuevos, de escala básica, en cuyo caso deberán cumplir con el ancho mínimo de una vía de servicio superior, en cuyo caso deberán formar parte de conjuntos de una superficie mínima de 5000 m ² construidos y en los cuales estas actividades no podrán ocupar más de un 20% de la superficie total edificada.	Servicios Artesanales: Lavanderías Peluquerías. Costurerías. Modas. Talleres Pequeños. (Excepto talleres de reparación de muebles, gasfiterías, y todos aquellos relacionados con los servicios automotrices.)	Sólo locales existentes o nuevos, de escala básica, en cuyo caso deberán formar parte de conjuntos de una superficie mínima de 5000 m ² construidos y en los cuales estas actividades no podrán ocupar más de un 20% de la superficie total edificada.	Servicios Artesanales: Lavanderías Peluquerías. Costurerías. Modas. Talleres Pequeños. (Excepto talleres de reparación de muebles, gasfiterías, y todos aquellos relacionados con los servicios automotrices.)	Sólo locales existentes o nuevos, de escala básica, en cuyo caso deberán formar parte de conjuntos de una superficie mínima de 5000 m ² construidos y en los cuales estas actividades no podrán ocupar más de un 20% de la superficie total edificada.	Servicios Artesanales: Lavanderías Peluquerías. Costurerías. Modas. Talleres Pequeños. (Excepto talleres de reparación de muebles, gasfiterías, y todos aquellos relacionados con los servicios automotrices.)	Sólo locales existentes o nuevos, de escala básica, en cuyo caso deberán formar parte de conjuntos de una superficie mínima de 5000 m ² construidos y en los cuales estas actividades no podrán ocupar más de un 20% de la superficie total edificada.	Servicios Artesanales: Lavanderías Peluquerías. Costurerías. Modas. Talleres Pequeños. (Excepto talleres de reparación de muebles, gasfiterías, y todos aquellos relacionados con los servicios automotrices.)	Sólo locales existentes o nuevos, de escala básica, en cuyo caso deberán formar parte de conjuntos de una superficie mínima de 5000 m ² construidos y en los cuales estas actividades no podrán ocupar más de un 20% de la superficie total edificada.	Servicios Artesanales: Lavanderías Peluquerías. Costurerías. Modas. Talleres Pequeños. (Excepto talleres de reparación de muebles, gasfiterías, y todos aquellos relacionados con los servicios automotrices.)	Sólo locales existentes o nuevos, de escala básica, en cuyo caso deberán formar parte de conjuntos de una superficie mínima de 5000 m ² construidos y en los cuales estas actividades no podrán ocupar más de un 20% de la superficie total edificada.
Servicios	Oficinas general. (abogados, médicos, dentistas...) Se exceptúa oficinas con atención de público y que impliquen compra y venta de cualquier tipo de producto.	Sólo de acuerdo al artículo N° 145 inciso segundo de la L.G.U. y C. y no podrán concentrarse en una misma dirección.	Oficinas general. (abogados, médicos, dentistas...) Se exceptúa oficinas con atención de público y que impliquen compra y venta de cualquier tipo de producto.	Sólo de acuerdo al artículo N° 145 inciso segundo de la L.G.U. y C. y no podrán concentrarse en una misma dirección.	Oficinas general. (abogados, médicos, dentistas...) Se exceptúa oficinas con atención de público y que impliquen compra y venta de cualquier tipo de producto.	Sólo de acuerdo al artículo N° 145 inciso segundo de la L.G.U. y C. y no podrán concentrarse en una misma dirección.	Oficinas general. (abogados, médicos, dentistas...) Se exceptúa oficinas con atención de público y que impliquen compra y venta de cualquier tipo de producto.	Sólo de acuerdo al artículo N° 145 inciso segundo de la L.G.U. y C. y no podrán concentrarse en una misma dirección.	Oficinas general. (abogados, médicos, dentistas...) Se exceptúa oficinas con atención de público y que impliquen compra y venta de cualquier tipo de producto.	Sólo de acuerdo al artículo N° 145 inciso segundo de la L.G.U. y C. y no podrán concentrarse en una misma dirección.	Oficinas general. (abogados, médicos, dentistas...) Se exceptúa oficinas con atención de público y que impliquen compra y venta de cualquier tipo de producto.	Sólo de acuerdo al artículo N° 145 inciso segundo de la L.G.U. y C. y no podrán concentrarse en una misma dirección.

EL RESTO DE LOS TIPOS DE USOS DE SUELO, ESCALAS, CLASES Y ACTIVIDADES NO MENCIONADOS SE ENTIENDEN COMO PROHIBIDOS.
ACUERDO N° 99 /2004

**Se aprueba el Plano Seccional PS-U-V1, de la zona de uso de suelo U-V1, (Vivienda 1), conformado por el Texto Resolutivo, Memoria y Plano.
ACUERDO ADOPTADO EN LA 86° SESION EXTRAORDINARIA DEL CONCEJO MUNICIPAL CELEBRADA EL 22 DE DICIEMBRE DE 2004.**

f) En el cuadro de la zona U-V1:

f1) Reemplazase la fila correspondiente a la clase "Servicios" por la siguiente

Servicios	Oficinas sin afluencia de público.	Sólo locales existentes o mediante cambio de destino, en las vías, sectores y condiciones que se establecen en el artículo 40 bis, siempre que no supere una ocupación de suelo de 0.4, y un coeficiente de constructibilidad de 0.6. En el resto de las vías y zonas solo como habilitación parcial, con un máximo de 30% de la superficie de la vivienda.	Oficinas sin afluencia de público.	Sólo locales existentes o mediante cambio de destino, en las vías, sectores y condiciones que se establecen en el artículo 40 bis, siempre que no supere una ocupación de suelo de 0.4, y un coeficiente de constructibilidad de 0.6. En el resto de las vías y zonas solo como habilitación parcial, con un máximo de 30% de la superficie de la vivienda.
-----------	--	--	--	---

Oficinas sin afluencia de público.	Sólo locales existentes o mediante cambio de destino, en las vías, sectores y condiciones que se establecen en el artículo 40 bis, siempre que no supere una ocupación de suelo de 0.4, y un coeficiente de constructibilidad de 0.6. En el resto de las vías y zonas solo como habilitación parcial, con un máximo de 30% de la superficie de la vivienda.	Oficinas sin afluencia de público.	Sólo locales existentes o mediante cambio de destino, en las vías, sectores y condiciones que se establecen en el artículo 40 bis, siempre que no supere una ocupación de suelo de 0.4, y un coeficiente de constructibilidad de 0.6. En el resto de las vías y zonas solo como habilitación parcial, con un máximo de 30% de la superficie de la vivienda.	Oficinas sin afluencia de público.	Sólo locales existentes o mediante cambio de destino, en las vías, sectores y condiciones que se establecen en el artículo 40 bis, siempre que no supere una ocupación de suelo de 0.4, y un coeficiente de constructibilidad de 0.6. En el resto de las vías y zonas solo como habilitación parcial, con un máximo de 30% de la superficie de la vivienda.
--	--	--	---	--	--

f2) Incorpórese al pie del cuadro la siguiente nueva nota:

"En los predios que pertenezcan al área de edificación EAm1 y que enfrenen calle Mariano Sánchez Fontecilla o Isabel la Católica se permitirá el uso de equipamiento, clase servicios, actividad oficinas sin afluencia de público, incluidas actividades complementarias como salas de acondicionamiento físico y cafeterías."

g) En el cuadro de la zona U-V2:

- g1) En la fila correspondiente a la clase "Salud", eliminase la palabra "Dispensarios." en las cinco ocasiones.
- g2) En la fila correspondiente a la clase "Comercio" actividad "Locales Comerciales" eliminase el segundo inciso de la columna de condiciones para "Vía Colectora" e incorporase en la columna de condiciones para "Vía Troncal" el siguiente inciso segundo: "Para predios que enfrenan Avda. Colón, en cambio de destino de vivienda, en edificación aislada con una superficie máxima de 300 m² (1)"
- g3) Reemplazase la fila correspondiente a la clase "Servicios" por la siguiente:

Ubicación Receptor en PRC de Las Condes

