



ACTA DE INSPECCION AMBIENTAL

(FORMATO DE ACTA PARA NORMAS DE EMISIÓN Y PLANES DE PREVENCIÓN Y/O DESCONTAMINACIÓN AMBIENTAL)

1. ANTECEDENTES		
1.1 Fecha de Inspección: <u>03/03/2016</u>	1.2 Hora de inicio: <u>10:30</u>	1.3 Hora de término: <u>10:45</u>
1.4 Identificación de la actividad, proyecto o fuente fiscalizada: <u>Congregación los Donascos de los Testigos de Jehová</u>		
1.5 Ubicación de la actividad, proyecto o fuente fiscalizada: <u>Valentine Keppe N° 10536</u>	Comuna: <u>La Florida</u>	Región: <u>Metropolitana</u>
Coordenada Norte (WGS84): _____	Coordenada Este (WGS84): _____	Huso: 19S _____ 18S _____
1.6 Titular de la actividad, proyecto o fuente fiscalizada: _____	Domicilio Titular (para notificación por correo certificado): <u>Av. Concha y Toro N° 3456, Puente Alto</u>	
RUT o RUN: _____	Teléfono: _____	Correo electrónico: _____
1.7 Encargado o responsable de la actividad, proyecto o fuente fiscalizada durante la Inspección: <u>Manuel Alfredo Doroso Salinas</u>		
RUT o RUN: _____	Teléfono: _____	Correo electrónico: _____

2. MOTIVO DE LA ACTIVIDAD DE FISCALIZACIÓN				
2.1 <input type="checkbox"/> Programada	2.2 <input checked="" type="checkbox"/> No programada	Denuncia: <input checked="" type="checkbox"/>	Oficio: _____	Otro: _____
2.3 Instrumento(s) de Gestión Ambiental fiscalizado(s):	Norma de Emisión		Plan de Prevención y/o Descontaminación Ambiental _____	
	D.S. N° <u>38/11 MMA</u>	D.S. N° _____ / _____	D.S. N° _____ / _____	D.S. N° _____ / _____
	Otros Instrumentos (N° de Resolución / Año / Organismo)			
	N° _____ / _____ / _____	N° _____ / _____ / _____	N° _____ / _____ / _____	N° _____ / _____ / _____
2.4 Otro(s) Instrumento(s):	Tipo _____ N° _____ Año _____ Organismo emisor _____ Tipo _____ N° _____ Año _____ Organismo emisor _____			
2.5 Objeto de la Inspección Ambiental:	<u>Verificación de cumplimiento del D.S. N° 38/11 del MMA</u>			

3. ASPECTOS RELATIVOS A LA EJECUCIÓN DE LA FISCALIZACIÓN		
3.1 Existió oposición al ingreso: SI _____ NO <input checked="" type="checkbox"/>	3.2 Se solicitó auxilio de la fuerza pública: SI _____ NO <input checked="" type="checkbox"/>	3.3 Existió Colaboración por parte de los fiscalizados: (En caso de ser negativo, se deben fundamentar los hechos en Observaciones) SI <input checked="" type="checkbox"/> NO _____

4. OBSERVACIONES (actividades pendientes, documentos solicitados y/o entregados, imprevistos, otras observaciones)
<u>Queda pendiente el nombre, rut y correo electrónico del titular de la actividad (Representante legal), ya que no cuentan con dicha información al momento de la inspección.</u>

5. FISCALIZADORES (Comenzando el listado con el encargado de las actividades de Inspección Ambiental)		
Nombre (Nombre, Apellidos)	Organismo (s)	Firma
<u>Claudio Albarrán Traverso</u>	<u>SEREMI de Salud RM</u>	

6. HECHOS CONSTATADOS Y/O ACTIVIDADES REALIZADAS

① Con fecha 12/02/2016, siendo las 20:52 horas, personal técnico de la SEREMI de Salud RM, visitó domicilio ubicado en calle Valentina Keppe N° 10504, comuna de La Florida, con el objetivo de realizar actividades de fiscalización ambiental relacionadas con ruidos provenientes de esta actividad, los cuales han sido denunciados a la Superintendencia del Medio Ambiente (SMA) y cuya fiscalización ha sido encomendada a esta SEREMI de Salud RM a través de Oficio N° 2173 de fecha 14.12.2015. Al momento de la visita, no se constató el ruido denunciado, por lo que no se realizaron mediciones de ruido. ② Posteriormente, con fecha 03/03/2016, siendo las 21:28 horas, personal ~~de~~ técnico de la SEREMI de Salud, se constituye nuevamente en el domicilio antes citado a fin de fiscalizar el D.S. N° 33/11 del MMA. Al momento de la visita, se constata el funcionamiento de la actividad, por lo que siendo las 21:35 hrs, se realizan mediciones desde patio de la vivienda (medición externa), y el ruido medido correspondió a voces de adultos y niños (hermanos cistionos) asistentes a esta actividad. ③ Los resultados de las actividades de fiscalización serán informados a la SMA para su evaluación y resolución.

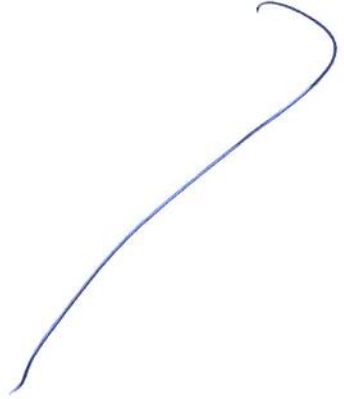

7. RECEPCIÓN DEL ACTA Y FIRMA ENCARGADO ACTIVIDAD FISCALIZADA

7.1 El Encargado o Responsable de la Actividad, Proyecto o Fuente Fiscalizada acogió copia del Acta:
SI NO

7.2 En caso de que el Acta no haya sido recepcionada, indique el motivo:
Ausencia del Encargado _____ Negación de Recepción _____

Constancia en caso de Negación (Detallar las circunstancias y/o acontecimientos ocurridos):

Firma encargado actividad:



REPORTE TÉCNICO DECRETO SUPREMO N°38/11 DEL MINISTERIO DEL MEDIO AMBIENTE
 Establece Norma de Emisión de Ruidos Generados por Fuentes que Indica

FICHA DE INFORMACIÓN DE MEDICIÓN DE RUIDO

IDENTIFICACIÓN DE LA FUENTE EMISORA DE RUIDO

Nombre o razón social	Fernando Morras Oyanedel (Congregación Los Damascos de los Testigos de Jehová)		
RUT	5.891.175-5		
Dirección	Valentina Leppe N° 10.536		
Comuna	La Florida		
Nombre de Zona de emplazamiento (según IPT vigente)	U-VEV3 - Zona de Vivienda y Equipamiento Vecinal N°3		
Datum	WGS 84	Huso	19H
Coordenada Norte	6.285.951,46	Coordenada Este	351.879,63

CARACTERIZACIÓN DE LA FUENTE EMISORA DE RUIDO

Actividad Productiva	<input type="checkbox"/> Industrial	<input type="checkbox"/> Agrícola	<input type="checkbox"/> Extracción	<input type="checkbox"/> Otro
Actividad Comercial	<input type="checkbox"/> Restaurant	<input type="checkbox"/> Taller Mecánico	<input type="checkbox"/> Local Comercial	<input type="checkbox"/> Otro
Actividad Esparcimiento	<input type="checkbox"/> Discoteca	<input type="checkbox"/> Recinto Deportivo	<input type="checkbox"/> Cultura	<input type="checkbox"/> Otro
Actividad de Servicio	<input checked="" type="checkbox"/> Religioso	<input type="checkbox"/> Salud	<input type="checkbox"/> Comunitario	<input type="checkbox"/> Otro
Infraestructura Transporte	<input type="checkbox"/> Terminal	<input type="checkbox"/> Taller de Transporte	<input type="checkbox"/> Estación Intermedia	<input type="checkbox"/> Otro
Infraestructura Sanitaria	<input type="checkbox"/> Planta de Tratamiento	<input type="checkbox"/> Relleno Sanitario	<input type="checkbox"/> Instalación de Distribución	<input type="checkbox"/> Otro
Infraestructura Energética	<input type="checkbox"/> Generadora	<input type="checkbox"/> Distribución Eléctrica	<input type="checkbox"/> Comunicaciones	<input type="checkbox"/> Otro
Faena Constructiva	<input type="checkbox"/> Construcción	<input type="checkbox"/> Demolición	<input type="checkbox"/> Reparación	<input type="checkbox"/> Otro
Otro (Especificar)				

INSTRUMENTAL DE MEDICIÓN

Identificación sonómetro					
Marca	Larson Davis	Modelo	LxT-1	N° serie	2626
Fecha de emisión Certificado de Calibración	03 de diciembre de 2014				
Número de Certificado de Calibración	SON 20140046				
Identificación calibrador					
Marca	Larson Davis	Modelo	CAL 200	N° serie	8008
Fecha de emisión Certificado de Calibración	03 de diciembre de 2014				
Número de Certificado de Calibración	SON 20140045				
Ponderación en frecuencia	A		Ponderación temporal	Lenta	
Verificación de Calibración en Terreno	<input checked="" type="checkbox"/> Si		<input type="checkbox"/> No		
<i>Se deberá adjuntar Certificado de Calibración Periódica Vigente para ambos Instrumentos.</i>					

REPORTE TÉCNICO DECRETO SUPREMO N°38/11 DEL MINISTERIO DEL MEDIO AMBIENTE
Establece Norma de Emisión de Ruidos Generados por Fuentes que Indica

FICHA DE INFORMACIÓN DE MEDICIÓN DE RUIDO

IDENTIFICACIÓN DE LA FUENTE EMISORA DE RUIDO

Receptor N°	1			
Calle	Valentina Leppe			
Número	10.504			
Comuna	La Florida			
Datum	WGS 84	Huso	19H	
Coordenada Norte	6.285.966,84	Coordenada Este	351.874,39	
Nombre de Zona de emplazamiento (según IPT vigente)	U-VEV3 - Zona de Vivienda y Equipamiento Vecinal N°3			
N° de Certificado de Informaciones Previas*				
Zonificación DS N° 38/11 MMA	<input type="checkbox"/> I	<input type="checkbox"/> II	<input type="checkbox"/> III	<input type="checkbox"/> IV <input type="checkbox"/> Rural

* Adjuntar Certificado de Informaciones Previas (Si corresponde, según consideraciones de Art. 8°; D.S. N° 38/11 MMA)

IDENTIFICACIÓN DE LA FUENTE EMISORA DE RUIDO

Fecha medición	03 de marzo de 2016			
Hora inicio medición	21:35			
Hora término medición	21:39			
Periodo de medición	<input type="checkbox"/> 7:00 a 21:00 h	<input checked="" type="checkbox"/> 21:00 a 7:00 h		
Lugar de medición	<input type="checkbox"/> Medición Interna	<input checked="" type="checkbox"/> Medición Externa		
Descripción del lugar de medición	Patio sur de la vivienda			
Condiciones de ventana (en caso de medición interna)	<input type="checkbox"/> Ventana Abierta	<input type="checkbox"/> Ventana Cerrada		
Identificación ruido de fondo	El ruido de fondo no afecta de forma significativa a las mediciones			
Temperatura [°C]	25	Humedad [%]	51	Velocidad de viento [m/s] 0,1

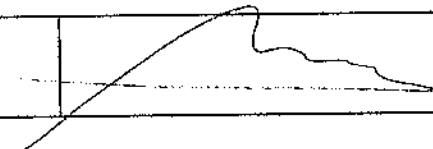
Nombre y firma profesional de terreno o Inspector Ambiental (IA)	Claudio Albornoz Troncoso	
Institución, Empresa o Entidad Técnica de Fiscalización Ambiental (ETFA)	SEREMI de Salud RM	

Nota:

- Se deberá imprimir y completar esta página para cada receptor evaluado.
- Se podrán incluir fotografías del punto donde se ubique el sonómetro para la realización de la medición.
- Los datos de Temperatura, Humedad Relativa y Velocidad de viento, corresponderá para mediciones realizadas en el exterior.

REPORTE TÉCNICO DECRETO SUPREMO N°38/11 DEL MINISTERIO DEL MEDIO AMBIENTE
 Establece Norma de Emisión de Ruidos Generados por Fuentes que Indica

FICHA DE INFORMACIÓN DE MEDICIÓN DE RUIDO

Croquis

Imagen Satelital

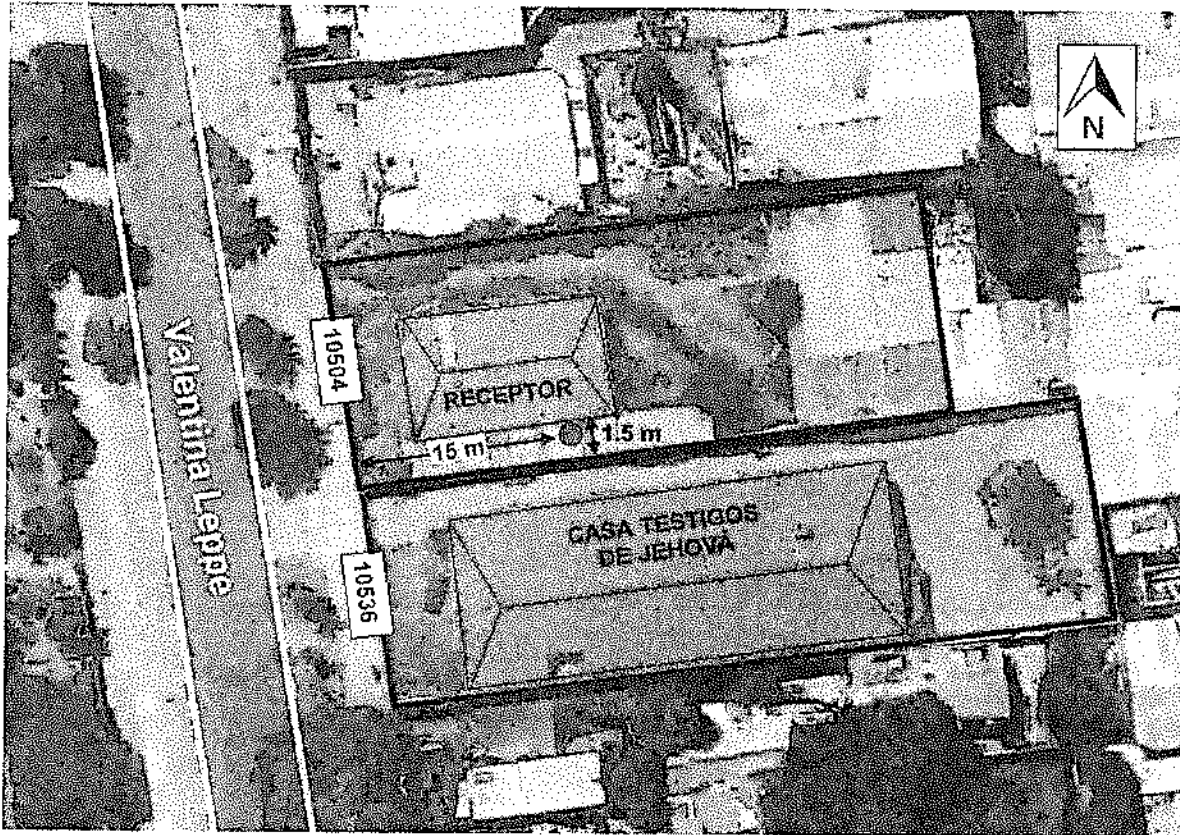

Origen de la imagen Satelital

Google Maps

Escala de la imagen Satelital

LEYENDA DE CROQUIS O IMAGEN UTILIZADA

Datum		WGS 84		Huso		19 H	
Fuentes				Receptores			
Símbolo	Nombre	Coordenadas		Símbolo	Nombre	Coordenadas	
 	 	N	 	●	Punto de medición	N	6.285.962,38
		E	 			E	351.884,97
 	 	N	 	 	 	N	
		E	 			E	
 	 	N	 	 	 	N	
		E	 			E	
 	 	N	 	 	 	N	
		E	 			E	

Se podrán adjuntar fotografías, considerando como máxima una (1) por fuente y dos (2) por lugar de medición.

REPORTE TÉCNICO DECRETO SUPREMO N°38/11 DEL MINISTERIO DEL MEDIO AMBIENTE
 Establece Norma de Emisión de Ruidos Generados por Fuentes que Indica

FICHA DE INFORMACIÓN DE MEDICIÓN DE RUIDO

REGISTRO DE MEDICIÓN DE RUIDO DE FUENTE EMISORA

Identificación Receptor N°	1
<input type="checkbox"/> Medición Interna (tres puntos)	<input checked="" type="checkbox"/> Medición externa (un punto)

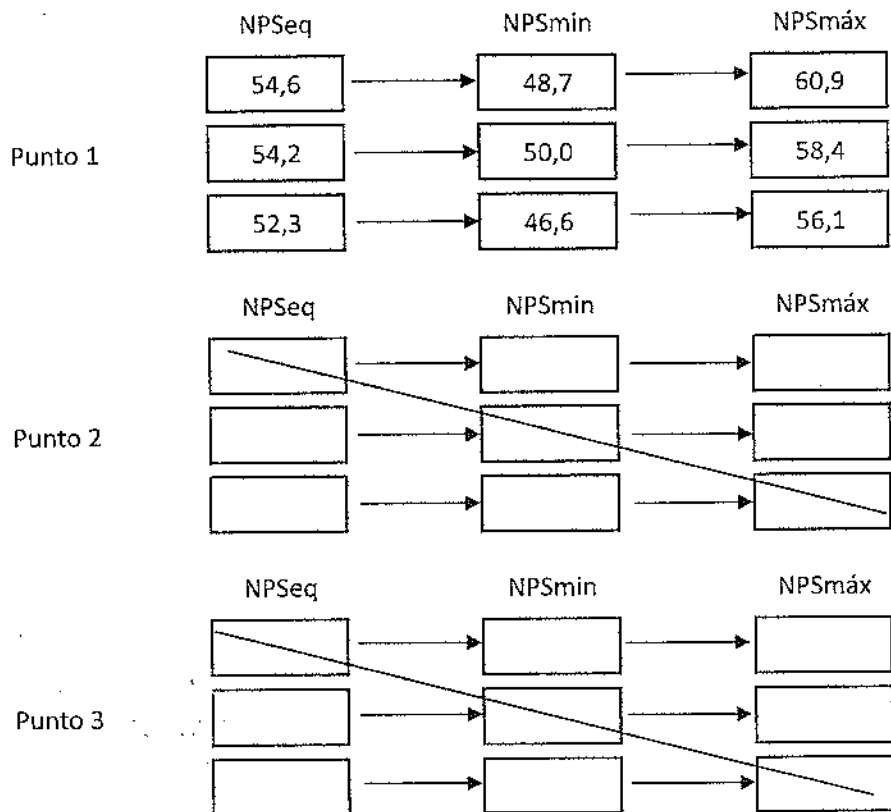

REGISTRO DE RUIDO DE FONDO

Ruido de fondo afecta la medición	<input type="checkbox"/> Si	<input checked="" type="checkbox"/> No
Fecha:	_____	Hora: _____

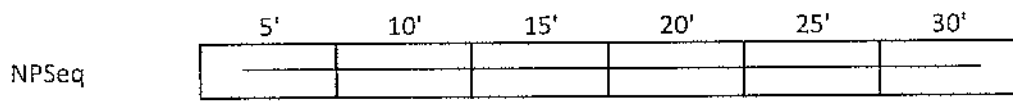

Observaciones:

FICHA DE EVALUACIÓN DE NIVELES DE RUIDO

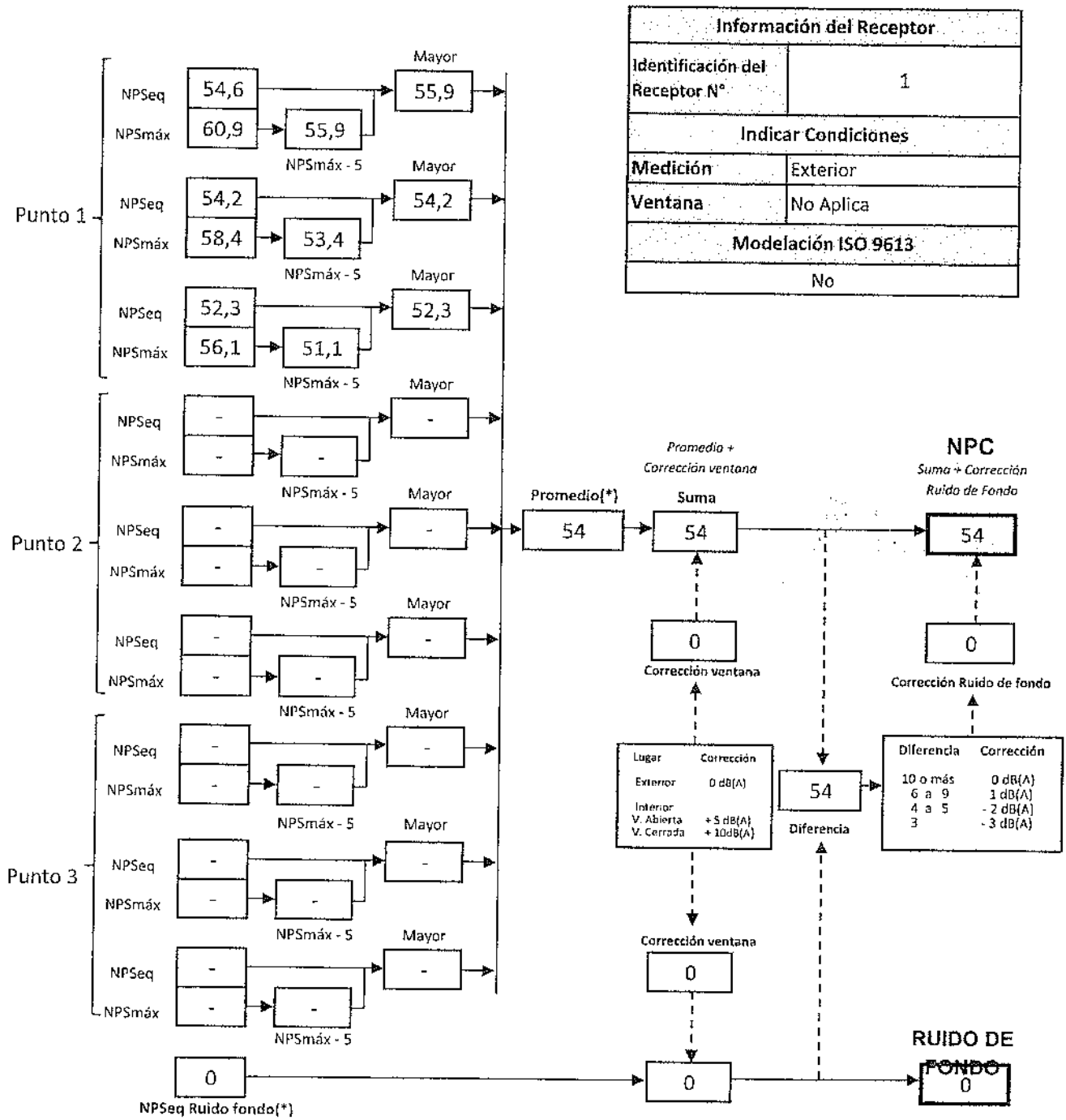

Información del Receptor	
Identificación del Receptor N°	1
Indicar Condiciones	
Medición	Exterior
Ventana	No Aplica
Modelación ISO 9613	
No	

Lugar	Corrección
Exterior	0 dB(A)
Interior	+5 dB(A)
V. Abierta	+10dB(A)
V. Cerrada	

Diferencia	Corrección
10 o más	0 dB(A)
6 a 9	1 dB(A)
4 a 5	-2 dB(A)
3	-3 dB(A)

(*) Aproximar a números enteros

REPORTE TÉCNICO DECRETO SUPREMO N°38/11 DEL MINISTERIO DEL MEDIO AMBIENTE
 Establece Norma de Emisión de Ruidos Generados por Fuentes que Indica

FICHA DE EVALUACIÓN DE NIVELES DE RUIDO

TABLA DE EVALUACIÓN

Receptor N°	NPC [dBA]	Ruido de Fondo [dBA]	Zona DS N°38	Periodo (Diurno/Nocturno)	Límite [dBA]	Estado (Supera/No Supera)

OBSERVACIONES

ANEXOS

N°	Descripción
1	Certificado de Calibración Sonómetro Integrador Larson Davis, modelo LxT-1
2	Certificado de Calibración Calibrador Acústico Larson Davis, modelo CAL 200

RESPONSABLE DEL REPORTE (Llenar sólo ETFA)

Fecha del reporte	
Nombre Representante Legal	
Firma Representante Legal	

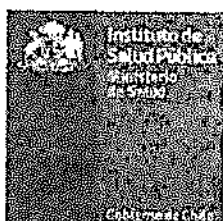

CERTIFICADO DE CALIBRACIÓN

Código: SON20140046
Página 1 de 6 páginas

LABCAISP

LABORATORIO DE CALIBRACIÓN DE INSTRUMENTOS ACÚSTICOS
INSTITUTO DE SALUD PÚBLICA DE CHILE

Marathón 1000 – Ñuñoa – Santiago – Chile.
Tel.: (56 – 2) 575 55 61.
www.ispch.cl

INSTRUMENTO : Larson Davis

MODELO INSTRUMENTO : LXT1

NÚMERO SERIE INSTRUMENTO : 2626

MARCA MICRÓFONO : PCB

NÚMERO SERIE MICRÓFONO : 118002

FECHA CALIBRACIÓN : 03/12/2014

TÉCNICO : MSV

MODELO MICRÓFONO : 377B02

Mauricio Sánchez Valenzuela Técnico de calibración	
Mauricio Sánchez Valenzuela Director Técnico	

La incertidumbre expandida de medida se ha obtenido multiplicando la incertidumbre típica de medición por el factor de cobertura $k=2$ que, para una distribución normal, corresponde a una probabilidad de cobertura de aproximadamente el 95%.

Anexo a este Certificado de Calibración se adjuntan los valores nominales de los resultados de la calibración, junto con las tolerancias establecidas en la especificación metroológica aplicada. Se incluye además, una tabla resumen con el resultado de contrastar dichas tolerancias con los resultados, teniendo en cuenta la incertidumbre de medida. La tabla no supone la conformidad del instrumento con respecto a la especificación metroológica, tan sólo con los apartados de dicha especificación metroológica.

Los resultados se refieren al momento y condiciones en que se realizaron las mediciones, aplicando únicamente al instrumento sometido a ensayo. Este Informe no podrá ser reproducido parcialmente sin la aprobación por escrito del laboratorio que lo expide.

▪ **CONDICIONES AMBIENTALES DE MEDIDA:**

$T = 23^{\circ}\text{C} \pm 2^{\circ}\text{C}$ / H.R. = $50\% \pm 20\%$ / $P = 95\text{kPa} \pm 10\text{kPa}$

▪ **CONDICIONES AMBIENTALES DE REFERENCIA:**

$T = 23^{\circ}\text{C}$ / H.R. = 50% / $P = 101,325\text{kPa}$

▪ **PROCEDIMIENTO DE CALIBRACIÓN:**

IE-512.03-005

▪ **ESPECIFICACIÓN METROLÓGICA APLICADA:**

Las tolerancias aplicadas son las establecidas en la Norma IEC 61672-3:2006 de Sonómetros. Dichas tolerancias son las indicadas para un grado de precisión del instrumento Clase2.

▪ **PATRONES UTILIZADOS EN LA CALIBRACIÓN:**

Los patrones utilizados garantizan su trazabilidad a través de Laboratorios nacionales acreditados por el INN o por Laboratorios internacionales acreditados por cualquiera de los organismos de acreditación firmantes de acuerdo EAL – Calibración. La trazabilidad de las medidas efectuadas se refiere a nuestros patrones de referencia calibrados periódicamente con los patrones de los laboratorios de Brüel & Kjaer Dinamarca (acreditado por DANAK y/o ENAC por ahora) e INTA (acreditado por ENAC).

▪ **RESUMEN DE RESULTADOS:**

Apartado de la especificación metroológica (Ref. IEC 61672-3:2006)		Resultado
Indicación a la frecuencia de comprobación de la calibración (Apartado 9)		POSITIVO
Ponderación frecuencial con señales acústicas (Apartado 11)	Ponderación frecuencial A	N/A
	Ponderación frecuencial C	POSITIVO
Ponderación frecuencial con señales eléctricas (Apartado 12)	Ponderación frecuencial A	POSITIVO
	Ponderación frecuencial C	POSITIVO
	Ponderación frecuencial lineal	N/A
	Ponderación frecuencial Z	POSITIVO
Ponderaciones temporales y frecuenciales a 1 kHz (Apartado 13)	Ponderaciones frecuenciales	POSITIVO
	Ponderaciones temporales	POSITIVO
Linealidad de nivel en el margen de nivel de referencia (Apartado 14)		POSITIVO
Linealidad de nivel incluyendo el selector de márgenes de nivel (Apartado 15)		N/A
Respuesta a tren de ondas (Apartado 16)	Ponderación temporal Fast	POSITIVO
	Ponderación temporal Slow	POSITIVO
	Nivel promediado en el tiempo	POSITIVO
Nivel de sonido con ponderación C de pico (Apartado 17)		POSITIVO
Indicación de sobrecarga (Apartado 18)		POSITIVO

- Resultado **POSITIVO** significa que el instrumento cumple con la especificación metroológica aplicada.
- Resultado **NEGATIVO** significa que el instrumento no cumple con la especificación metroológica aplicada.
- Resultado **N/A** significa que el ensayo no es aplicable al instrumento.

INDICACIÓN A LA FRECUENCIA DE CALIBRACIÓN

NPA aplicado (dB)	Frecuencia (Hz)	Ponderación Frecuencial (dB)	Corrección (dB)	Ajustado	Nivel Leído (dB)	Nivel Esperado (dB)	Desviación (dB)	U (dB)	Tolerancia positiva (dB)	Tolerancia negativa (dB)
113.96	1000	0	0	NO	113.97	113.96	0.01	0.16	1.4	-1.4
114.00	1000	0	0	SI					1.4	-1.4

PONDERACIÓN FRECUENCIAL ACÚSTICA**Ponderación Frecuencial C**

NPA aplicado (dB)	Frecuencia (Hz)	Ponderación Frecuencial (dB)	Corrección (dB)	Nivel Leído (dB)	Nivel Esperado (dB)	Desviación (dB)	U (dB)	Tolerancia positiva (dB)	Tolerancia negativa (dB)
114.00	63	-0.8	0	113.27	113.41	-0.14	0.20	2.5	-2.5
113.98	125	-0.2	0	113.87	113.99	-0.12	0.20	2	-2
113.95	250	0	0	114.07	114.16	-0.09	0.20	1.9	-1.9
113.94	500	0	0	114.07	114.15	-0.08	0.20	1.9	-1.9
113.96	1000	0	0.2	113.97	-	-	-	-	-
113.96	2000	-0.2	0.5	113.67	113.47	0.20	0.20	2.6	-2.6
113.85	4000	-0.8	1.5	112.57	111.96	0.61	0.20	3.6	-3.6
113.99	8000	-3	3.4	108.87	107.80	1.07	0.20	5.6	-5.6

PONDERACIÓN FRECUENCIAL**Ponderación Frecuencial A**

NPA aplicado (dB)	Frecuencia (Hz)	Ponderación Frecuencial (dB)	Corrección (eléctrica) (dB)	Nivel Leído (dB)	Nivel Esperado (dB)	Desviación (dB)	U (dB)	Tolerancia positiva (dB)	Tolerancia negativa (dB)
121.20	63	-26.2	0	94.80	95.00	-0.20	0.18	2.5	-2.5
111.10	125	-16.1	0	95.00	95.00	0.00	0.18	2	-2
103.60	250	-8.6	0	94.90	95.00	-0.10	0.18	1.9	-1.9
98.20	500	-3.2	0	95.00	95.00	0.00	0.18	1.9	-1.9
95.00	1000	0	0	95.00	-	-	-	-	-
93.80	2000	1.2	0	95.00	95.00	0.00	0.18	2.6	-2.6
94.00	4000	1	0	94.90	95.00	-0.10	0.18	3.6	-3.6
96.10	8000	-1.1	0	95.00	95.00	0.00	0.18	5.6	-5.6

Ponderación Frecuencial C

NPA aplicado (dB)	Frecuencia (Hz)	Ponderación Frecuencial (dB)	Corrección (eléctrica) (dB)	Nivel Leído (dB)	Nivel Esperado (dB)	Desviación (dB)	U (dB)	Tolerancia positiva (dB)	Tolerancia negativa (dB)
95.80	63	-0.8	0	95.00	95.00	0.00	0.18	2.5	-2.5
95.20	125	-0.2	0	95.00	95.00	0.00	0.18	2	-2
95.00	250	0	0	94.90	95.00	-0.10	0.18	1.9	-1.9
95.00	500	0	0	95.00	95.00	0.00	0.18	1.9	-1.9
95.00	1000	0	0	95.00	-	-	-	-	-
95.20	2000	-0.2	0	95.00	95.00	0.00	0.18	2.6	-2.6
95.80	4000	-0.8	0	95.00	95.00	0.00	0.18	3.6	-3.6
98.00	8000	-3	0	95.00	95.00	0.00	0.18	5.6	-5.6

Si a la derecha de la línea aparece la palabra ERROR significa que la lectura, expandida por la incertidumbre de la medición, no está dentro de los tolerancias establecidas en la especificación metrológica aplicada. Las unidades de medida dB son referidos a 20 µPa.

Ponderación Frecuencial Z

NPA aplicado (dB)	Frecuencia (Hz)	Ponderación Frecuencial (dB)	Corrección (eléctrica) (dB)	Nivel Leído (dB)	Nivel Esperado (dB)	Desviación (dB)	U (dB)	Tolerancia positiva (dB)	Tolerancia negativa (dB)
95.00	63	0	0	94.90	95.00	-0.10	0.18	2.5	-2.5
95.00	125	0	0	94.90	95.00	-0.10	0.18	2	-2
95.00	250	0	0	94.90	95.00	-0.10	0.18	1.9	-1.9
95.00	500	0	0	95.00	95.00	0.00	0.18	1.9	-1.9
95.00	1000	0	0	95.00	-	-	-	-	-
95.00	2000	0	0	94.90	95.00	-0.10	0.18	2.6	-2.6
95.00	4000	0	0	94.90	95.00	-0.10	0.18	3.6	-3.6
95.00	8000	0	0	95.00	95.00	0.00	0.18	5.6	-5.6

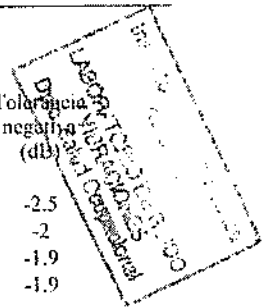
**LINEALIDAD**

NPA aplicado (dB)	Frecuencia (Hz)	Nivel Leído (dB)	Nivel Esperado (dB)	Desviación (dB)	U (dB)	Tolerancia positiva (dB)	Tolerancia negativa (dB)
125.10	8000	OVERLOAD	123.90	-	-	1.4	-1.4
120.10	8000	118.80	118.90	-0.10	0.14	1.4	-1.4
115.10	8000	113.90	-	-	-	-	-
110.10	8000	108.90	108.90	0.00	0.14	1.4	-1.4
105.10	8000	104.00	103.90	0.10	0.14	1.4	-1.4
100.10	8000	99.00	98.90	0.10	0.14	1.4	-1.4
95.10	8000	93.90	93.90	0.00	0.14	1.4	-1.4
90.10	8000	89.00	88.90	0.10	0.14	1.4	-1.4
85.10	8000	84.00	83.90	0.10	0.14	1.4	-1.4
80.10	8000	79.00	78.90	0.10	0.14	1.4	-1.4
75.10	8000	74.00	73.90	0.10	0.14	1.4	-1.4
70.10	8000	68.90	68.90	0.00	0.14	1.4	-1.4
65.10	8000	63.90	63.90	0.00	0.14	1.4	-1.4
60.10	8000	58.90	58.90	0.00	0.14	1.4	-1.4
55.10	8000	53.90	53.90	0.00	0.14	1.4	-1.4
50.10	8000	48.90	48.90	0.00	0.14	1.4	-1.4
45.10	8000	44.00	43.90	0.10	0.14	1.4	-1.4
44.10	8000	43.00	42.90	0.10	0.14	1.4	-1.4
43.10	8000	42.00	41.90	0.10	0.14	1.4	-1.4
42.10	8000	41.00	40.90	0.10	0.14	1.4	-1.4
41.10	8000	40.10	39.90	0.20	0.14	1.4	-1.4
40.10	8000	39.00	38.90	0.10	0.14	1.4	-1.4
39.10	8000	38.00	37.90	0.10	0.14	1.4	-1.4
38.10	8000	37.00	36.90	0.10	0.14	1.4	-1.4
37.10	8000	36.00	35.90	0.10	0.14	1.4	-1.4
36.10	8000	35.00	34.90	0.10	0.14	1.4	-1.4
35.10	8000	34.00	33.90	0.10	0.14	1.4	-1.4
34.10	8000	33.00	32.90	0.10	0.14	1.4	-1.4
33.10	8000	32.00	31.90	0.10	0.14	1.4	-1.4

Si a la derecha de la línea aparece la palabra **ERROR** significa que la lectura, expandida por la incertidumbre de la medición, no está dentro de las tolerancias establecidas en la especificación metrológica aplicada. Las unidades de medida dB son referidos a 20 µPa.

DIFERENCIA DE INDICACIÓN**Ponderaciones Temporales**

NPA aplicado (dB)	Frecuencia (Hz)	Ponderación Temporal	Nivel Leído (dB)	Nivel Esperado (dB)	Desviación (dB)	U (dB)	Tolerancia positiva (dB)	Tolerancia negativa (dB)
114.00	1000	NPS Fast	114.00	-	-	-	-	-
114.00	1000	NPS Slow	114.00	114.00	0.00	0.082	0.3	-0.3
114.00	1000	Leq	114.00	114.00	0.00	0.082	0.3	-0.3

Ponderaciones Frecuenciales

NPA aplicado (dB)	Frecuencia (Hz)	Ponderación Frecuencial	Nivel Leído (dB)	Nivel Esperado (dB)	Desviación (dB)	U (dB)	Tolerancia positiva (dB)	Tolerancia negativa (dB)
114.00	1000	A	114.00	-	-	-	-	-
114.00	1000	C	114.00	114.00	0.00	0.082	0.4	-0.4
114.00	1000	Z	114.00	114.00	0.00	0.082	0.4	-0.4

RESPUESTA A TREN DE ONDAS**Ponderación temporal Fast**

NPA aplicado (dB)	Frecuencia (Hz)	Duración (ms)	t _{exp} (s)	Nivel Leído (dB)	Nivel Esperado (dB)	Desviación (dB)	U (dB)	Tolerancia positiva (dB)	Tolerancia negativa (dB)
114.00	4000.00	-	-	115.00	-	-	-	-	-
114.00	4000.00	200	0.125	113.80	114.02	-0.22	0.082	1.3	-1.3
114.00	4000.00	2	0.125	96.70	97.01	-0.31	0.082	1.3	-2.8
114.00	4000.00	0.25	0.125	87.60	88.01	-0.41	0.082	1.8	-5.3

Ponderación temporal Slow

NPA aplicado (dB)	Frecuencia (Hz)	Duración (ms)	t _{exp} (s)	Nivel Leído (dB)	Nivel Esperado (dB)	Desviación (dB)	U (dB)	Tolerancia positiva (dB)	Tolerancia negativa (dB)
114.00	4000.00	-	-	114.90	-	-	-	-	-
114.00	4000.00	200	1	107.40	107.48	-0.08	0.082	1.3	-1.3
114.00	4000.00	2	1	87.80	87.91	-0.11	0.082	1.3	-5.3

Nivel promediado en el tiempo

NPA aplicado (dB)	Frecuencia (Hz)	Duración (ms)	Nivel Leído (dB)	Nivel Esperado (dB)	Desviación (dB)	U (dB)	Tolerancia positiva (dB)	Tolerancia negativa (dB)
114.00	4000.00	-	114.90	-	-	-	-	-
114.00	4000.00	200	107.89	107.91	-0.02	0.082	1.3	-1.3
114.00	4000.00	2	87.90	87.91	-0.01	0.082	1.3	-2.8
114.00	4000.00	0.25	78.76	78.88	-0.12	0.082	1.8	-5.3

Si a la derecha de la línea aparece la palabra ERROR significa que la lectura, expandida por la incertidumbre de la medición, no está dentro de las tolerancias establecidas en la especificación metroológica aplicada. Las unidades de medida dB son referidos a 20 µPa

NIVEL DE SONIDO CON PONDERACIÓN C DE PICO

NPA aplicado (dB)	Frecuencia (Hz)	Número de Ciclos	Lpeak-Lc	Nivel Leído (dB)	Nivel Esperado (dB)	Desviación (dB)	U (dB)	Tolerancia positiva (dB)	Tolerancia negativa (dB)
116.00	8000	-	-	113.00	-	-	-	-	-
113.00	500	-	-	113.00	-	-	-	-	-
116.00	8000	Uno	3.4	115.70	116.40	-0.70	0.082	3.4	-3.4
113.00	500	Semiciclo positivo	2.4	115.20	115.40	-0.20	0.082	2.4	-2.4
113.00	500	Semiciclo negativo	2.4	115.20	115.40	-0.20	0.082	2.4	-2.4

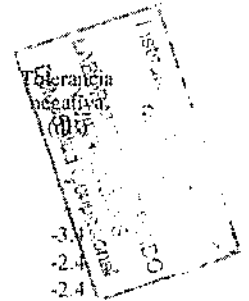
**INDICACIÓN DE SOBRECARGA**

Margen Superior (dB)	Frecuencia (Hz)	Señal de Entrada	Nivel Sobrecarga (dB)	Nivel Esperado (dB)	Desviación (dB)	U (dB)	Tolerancia positiva (dB)	Tolerancia negativa (dB)
118	4000	Semiciclo positivo	120.20	-	-	-	-	-
118	4000	Semiciclo negativo	120.60	120.20	0.40	0.14	1.8	-1.8

Si a la derecha de la línea aparece la palabra ERROR significa que la lectura, expandida por la incertidumbre de la medición, no está dentro de las tolerancias establecidas en la especificación metrológica aplicada. Las unidades de medida dBs son referidos a 20 µPa.

CERTIFICADO DE CALIBRACIÓN

Certificate of calibration

Código: CAL20140045

Ccde

Página 1 de 1 páginas (más anexo)

Page ___ of ___ pages (plus document attached)

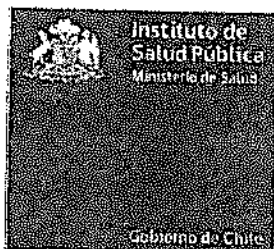

ISP – Laboratorio de Calibración Acústica ISP.

Sección Ruido y Vibraciones- Departamento de Salud Ocupacional - Instituto de Salud Pública

Marathon 1000 - Ñuñoa - Santiago

Teléfono: 56 2 2575 5561

www.ispch.cl - calibracionacustica@ispch.cl

INSTRUMENTO <i>Instrument</i>	Calibrador
FABRICANTE <i>Manufacturer</i>	Larson Davis Marca
MODELO <i>Model</i>	CAL200 Modelo
Número de serie <i>Serial number</i>	8008 Numero de serie
PETICIONARIO <i>Customer</i>	SEREMI RM
FECHA DE CALIBRACIÓN <i>Calibration date</i>	03 - 12 - 2014
PROCEDIMIENTO <i>Procedure</i>	IT-512.03-007
TÉCNICO DE CALIBRACIÓN <i>Calibration Technician</i>	Mauricio Sanchez V.

Signatario autorizado
Authorized signatory

Fecha de emisión 03 - 12 - 2014
Date of issue

Mauricio Sánchez
Director Técnico

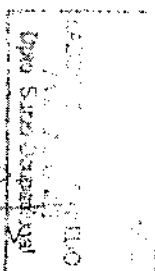

La incertidumbre expandida de medida se ha obtenido multiplicando la incertidumbre típica de medición por el factor de cobertura $k=2$ que, para una distribución normal, corresponde a una probabilidad de cobertura de aproximadamente el 95%.

Anexo a este Certificado de Calibración se adjuntan los valores nominales de los resultados de la calibración, junto con las tolerancias establecidas en la especificación metrológica aplicada. Se incluye además, una tabla resumen con el resultado de contrastar dichas tolerancias con los resultados, teniendo en cuenta la incertidumbre de medida. La tabla no supone la conformidad del instrumento con respecto a la especificación metrológica, tan solo con los apartados de dicha especificación metrológica.

Los resultados se refieren al momento y condiciones en que se realizaron las mediciones, aplicando únicamente al instrumento sometido a ensayo. Este Informe no podrá ser reproducido parcialmente sin la aprobación por escrito del laboratorio que lo expide.



- **CONDICIONES AMBIENTALES DE MEDIDA:**
 $T = 23^{\circ}\text{C} \pm 2^{\circ}\text{C} / \text{H.R.} = 50\% \pm 20\% / P = 95\text{kPa} \pm 10\text{kPa}$
- **CONDICIONES AMBIENTALES DE REFERENCIA:**
 $T = 23^{\circ}\text{C} / \text{H.R.} = 50\% / P = 101,325\text{kPa}$
- **PROCEDIMIENTO DE CALIBRACIÓN:**
IT 512 03 007
- **ESPECIFICACIÓN METROLÓGICA APLICADA:**
Las tolerancias aplicadas son las establecidas en el Anexo B la norma UNE-EN 60942:2005, de Calibración de Instrumentos Acústicos. Dichas tolerancias son las establecidas para un grado de precisión del instrumento CLASE 1.
- **PATRONES UTILIZADOS EN LA CALIBRACIÓN:**
Los patrones utilizados garantizan su trazabilidad a través de laboratorios nacionales acreditados por INCOP y laboratorios acreditados internacionalmente. La trazabilidad de las medidas efectuadas se refiere a nuestros patrones de referencia calibrados periódicamente con los patrones de los laboratorios de Brüel & Kjaer Dinamarca (acreditado por DANAK) y Agilent Technologies (acreditado internacionalmente).
- **OBSERVACIONES:**
Todos los resultados están referidos a las condiciones ambientales de referencia establecidas en la especificación metrológica aplicada.
- **RESUMEN DE RESULTADOS:**

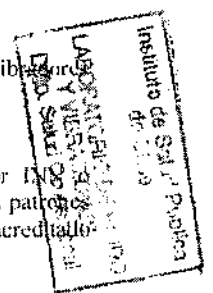

Apartados de la especificación metrológica Norma UNE-EN 60942:2005	Prueba	Resultado
Niveles de presión acústica (Apartados 5.2.2 y 5.2.3 – Tabla 1)	Valor nominal	POSITIVO
	Estabilidad	POSITIVO
Distorsión total (Apartado 5.5 – Tabla 6)		POSITIVO
Frecuencia (Apartado 5.3.2 – Tabla 3)	Valor nominal	POSITIVO

- Resultado POSITIVO significa que el instrumento cumple con la especificación metrológica aplicada.
- Resultado NEGATIVO significa que el instrumento no cumple con la especificación metrológica aplicada.
- Resultado N/A significa que el ensayo no es aplicable al instrumento.

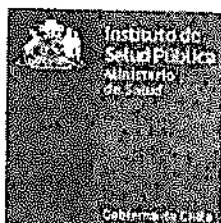

NIVEL DE PRESIÓN SONORA

Valor nominal del NPS

NPS (dB)	Frecuencia (Hz)	Nivel Leído (dB)	Desviación (dB)	Tolerancia Positiva (dB)	Tolerancia Negativa (dB)	Incertidumbre (dB)
94.00	1000.00	94.05	0.05	0.40	-0.40	± 0.14
114.00	1000.00	114.08	0.08	0.40	-0.40	± 0.15

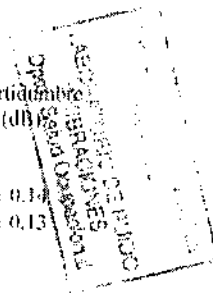

Estabilidad del NPS

NPS (dB)	Frecuencia (Hz)	Nivel Leído (dB)	Nivel Esperado (dB)	Desviación (dB)	Tolerancia (dB)	Incertidumbre (dB)
94.00	1000.00	0.00	0.00	0.00	0.10	± 0.0058
114.00	1000.00	0.00	0.00	0.00	0.10	± 0.0058

DISTORSIÓN

NPS (dB)	Frecuencia (Hz)	Distorsión Leída (%)	Distorsión Esperada (%)	Desviación (%)	Tolerancia (%)	Incertidumbre (%)
94.00	1000.00	0.256	0.000	0.256	3.000	± 0.070
114.00	1000.00	0.356	0.000	0.356	3.000	± 0.097

FRECUENCIA

Valor nominal de la Frecuencia

NPS (dB)	Frecuencia (Hz)	Frecuencia Nominal (Hz)	Frecuencia Leída (Hz)	Desviación (Hz)	Tolerancia Positiva (Hz)	Tolerancia Negativa (Hz)	Incertidumbre (Hz)
94.00	1000.00	1000.00	1000.16	0.16	10.00	-10.00	± 0.50
114.00	1000.00	1000.00	1000.15	0.15	10.00	-10.00	± 0.50

Si a la izquierda de la línea aparece la palabra ERROR significa que la lectura, expandida por la incertidumbre de la medición, no está dentro de las tolerancias establecidas en la especificación metrológica aplicada. Las unidades de medida dB son referidos a 20 µPa.

