

Linares, 09 de Agosto de 2023

Sr. Antonio Maldonado Barra  
Fiscal Instructor del Departamento de Sanción y Cumplimiento  
Superintendencia del Medio Ambiente  
Presente

Ref.: RESPUESTA A SOLICITUD DE INFORMACIÓN QUE INDICA A  
COMERCIAL TORO Y NEGRONI LIMITADA RES. EX. N° 4/ ROL D-183-2022

Estimado Sr., por medio de la presente se acompaña información solicitada, en Res. Ex. 4 D 183 2022 de fecha 14 de julio de 2023.

Se requiere indicar, que actualmente el Representante Legal de la empresa, no presenta la misma dirección, por lo que se enteró de esta diligencia hasta los primeros días de agosto del presente año, debido a que la carta fue recepcionada en su antiguo domicilio, el pasado 27 de Julio, tal como se muestra en el documento de recepción de la carta certificada de Correos de Chile, adjunto en el **Anexo 1**. Por lo que se solicita tener a consideración la fecha de notificación, como el **27 de Julio de 2023**. Cabe señalar que se esta gestionando el cambio de domicilio del titular, así como el cambio a la notificación electrónica por medio de e-mail al titular.

En relación con la información solicitada como diligencia probatoria, se adjunta la siguiente información:

1. **Información financiera de la empresa**, adjuntando en el **Anexo 2** Balance Tributario de los periodos 2021, 2022 y Pre - balance 2023.
2. En relación al **Cargo 1, literal a)** y el procedimiento de **blanqueado de frutas**, se debe indicar que en la actualidad, la empresa utiliza 1/3 del agua que hace 4 años, cambiando el procedimiento de neutralización del cloro, antes de lavar las tinas. El proceso de Blanqueado corresponde a un proceso en medio acuoso, realizado en tinas de alrededor de 25.000 lts de capacidad, quitando el color de las cerezas con la incorporación de Clorito de Sodio, que cumple la función de blanquear la fruta procesada. Antiguamente, para desactivar el producto una vez sacada la fruta, se mantenía la solución por varias semanas, efectuando posteriormente 3 lavado de tina, utilizando alrededor de 60.000 litros de agua, que se convertían en RIL, ingresando al sistema de tratamiento. Sin embargo, desde el periodo productivo del año 2022 (**iniciado en marzo de 2022**), luego de sacada la fruta del proceso de blanqueado, parte de la solución sirve de líquido de mantención de la fruta que es despachada a los clientes, incorporándose a los tambores de 200 litros con que sale

de la planta, mientras que la solución restante, es neutralizada con la utilización de Metabisulfito de Sodio, para luego proceder a lavar las tinajas, solo una vez, con 20.000 Lts., de agua, que posteriormente van al sistema de tratamiento, como RILes. Se adjunta en el **Anexo 3** Facturas de compra de productos químicos, donde es posible apreciar la compra de productos para el blanqueamiento, tanto como productos de neutralización de la solución de cloro “Metabisulfito de Sodio” en formatos de sacos de 25 kg.

En resumen, desde marzo del 2022, la empresa cambio el procedimiento de blanqueado, terminando el proceso luego del retiro de la fruta, con la neutralización del cloro por medio de la incorporación de Metabisulfito de Sodio, para posteriormente enjuagar las tinajas, una sola vez con alrededor de 20.000 lts de agua. Este enjuague pasa a formar parte de los RILes, siendo posteriormente tratados. La frecuencia de este procedimiento, es cada vez que se desocupa una tina de blanqueado y se deba lavar. Se adjuntan facturas de los productos químicos utilizados en el proceso.

**Cargo 1, literal b)** en relación con la implementación del equipo rotatorio, para la separación sólido – líquido, se debe señalar que la incorporación de estos es de fecha Junio de 2022 y dado los buenos resultados que tubo el equipo durante la temporada anterior, se procedió a implementar un segundo equipo de iguales características para la temporada 2023, comenzando su operación el mes de mayo de 2023. Se adjunta en el **Anexo 4** fotos de los equipos, facturas de compra de estos, además de una descripción de los filtros.

**Cargo 1, literal c)** sobre el sistema de recirculación de agua de proceso, se debe indicar que desde el inicio de esta temporada, a finales de marzo del presente año, se ha estado trabajando en la instalación de un sistema de recirculación de agua del proceso productivo (agua utilizada para la operación de las maquinas productivas, como descarozadoras, seleccionadoras, etc.), por lo que el agua es acumulada y filtrada, volviendo a ser utilizada. En el **Anexo 5** se adjuntan fotografías con información sobre el sistema implementado, el cual tal como se ha indicado fue implementado desde esta temporada productiva, además de un plano y la factura entregada por la empresa especializada, a cargo de la implementación de esta solución.

3. En relación al **Cargo N° 2** y lo relacionado con **la plantación de eucaliptus**, se debe señalar que durante este año, se volvió a efectuar la plantación de eucaliptus, la que están en proceso de crecimiento. Se adjuntan fotografías de la zona plantada en el **Anexo 6**. En relación a la cantidad de árboles la empresa adquirió 250 plantas para cubrir la superficie de riego correspondiente a las 0,8 hás., las que están siendo plantadas. En el mismo anexo 5, se adjunta la factura de compra de las plantas adquiridas.

4. Respecto al **Cargo N° 3** y la solicitud de remitir información que acredite la implementación del sistema de riego tecnificado, se debe señalar, que este se encuentra implementado desde la habilitación del sistema hace alrededor de 10 años atrás, sin embargo se han efectuado mejoras, la última al inicio de esta temporada, antes de efectuar la renovación de la plantación de eucaliptus. Se adjunta en el **Anexo 7**, plano del sistema de riego y facturas de la compra de materiales para la implementación del Riego realizada, que fue hecha por personal de mantención de la empresa.
5. En relación a los **Cargos N° 4 al 7** y a la información solicitada en el literal **a)**, respecto a los informes de monitoreo efectuados, por las Entidades Técnicas de Fiscalización Ambiental, según lo indicado, correspondientes a los periodos 2021, 2022 y 2023 a la fecha, se adjunta información que mantiene la empresa, en el **Anexo 8**. Se debe hacer mención que el proceso productivo de la empresa, es realizado entre los meses de marzo a octubre, periodo en el que se efectúan los análisis de RILes y seguimiento del caudal dispuesto.

En los mismos cargos, en relación con la información solicitada en el **literal b)**, se adjunta información del suelo que dispone la empresa, en el **Anexo 9**. Esta se encuentra asesorándose con personal técnico, para la plantación de eucaliptus, por lo que ha realizado análisis y se encuentra en conversaciones con una entidad técnica, para realizar el muestreo del suelo, antes que termine la temporada productiva. Cabe mencionar, que este año por las excesivas lluvias presentadas se ha debido tener especial cuidado con la aplicación del RIL para no provocar apozamiento, ya que los suelos del sector están saturados, no presentando a la fecha problemas en la zona de aplicación de RILes.

La documentación se entrega en formato digital (en formato PDF) y se envía por mail a [oficinadepartes@sma.gob.cl](mailto:oficinadepartes@sma.gob.cl) y [oficina.maule@sma.gob.cl](mailto:oficina.maule@sma.gob.cl)

Quedando a su completa disposición y esperando que la información enviada se encuentre conforme, se despide atentamente a usted:

<p><b>Rodrigo Toro Espinosa</b> Representante Legal Cpmercial Toro y Negroni</p>
--

## Anexo 1

Registro de Correo de Chile, con la Recepción del documento



[Envíos en curso](#)

[Entregado](#)

[No Entregado](#)

Realiza seguimiento en línea Presiona "espacio" para separar múltiples códigos de seguimiento

1179989182362 X

Buscar

[Calcular el dígito verificador](#)

[¿No sabes el N° de seguimiento?](#)

[Borrar búsquedas](#)

Estado

**Envío Entregado** 26 / 07 / 2023

Recibido Por: BRICELA REYEZ

Rut: XXXXXXXXXX

Seguimiento N°

**1179989182362**

Guardar seguimiento en mis envíos

Ocultar detalles

[Si tienes una consulta o reclamo con el envío contáctanos](#)

✓ 26/07/2023  
**Envío entregado**

26/07/2023  
**Envío en reparto**

18/07/2023  
**En tránsito**

📍 14/07/2023  
**Recibido**

## Historial

**CURICO**  
26/07/2023. - 15:54  
**ENVIO ENTREGADO**

**CURICO**  
26/07/2023. - 12:02  
**ENVIO EN REPARTO**

**CURICO**  
19/07/2023. - 19:44  
**ENVIO ENTREGADO**

**CURICO**  
18/07/2023. - 08:11  
**RECIBIDO EN OFICINA DE CORREOSCHILE**

**TALCA**  
18/07/2023. - 05:44  
**DESPACHADO A OFICINA DE CORREOSCHILE**

**TALCA**  
18/07/2023. - 01:33  
**EN OFICINA DE TRANSITO**

**TALCA**

Utilizamos cookies propias y de terceros para obtener datos estadísticos de la navegación de nuestros usuarios y mejorar nuestros servicios. Si acepta o continúa navegando, consideramos que acepta su uso. Éste sitio web está optimizado para las versiones: Chrome 65, última versión de Edge y Firefox, Internet Explorer 11 (Limitado) y Safari 11 y 12

Acepto



---

**SANTIAGO**  
14/07/2023. - 20:37  
**EN OFICINA DE TRANSITO**

---

**SANTIAGO**  
14/07/2023. - 20:37  
**RECIBIDO EN OFICINA DE CORREOSCHILE**

---

**SUCURSAL AMUNATEGUI**  
14/07/2023. - 15:48  
**DESPACHADO A OFICINA DE CORREOSCHILE**

---

**SUCURSAL AMUNATEGUI**  
14/07/2023. - 15:24  
**RECIBIDO POR CORREOSCHILE**

(\*) El tiempo de entrega es referencial no estando obligado a cumplir con dichos plazos.

(\*) El tiempo se considera desde que el envío es recepcionado por CorreosChile.

(\*) Recuerda. Las dimensiones para servicios paquete express zonas extremas y paquete prioritario zonas extremas por línea área no deben superar 1 metro por lado.



Regístrate y guarda tus códigos de seguimientos favoritos en tu Sucursal Virtual

[Ir a la Sucursal Virtual](#)

[Av. Libertador Bernardo O'Higgins 1449 Torre 2 Piso 3 - Santiago DownTown](#)

## Centro de ayuda

- > [Consultas y reclamos](#)
- > [Preguntas frecuentes](#)

## Plataformas clientes

- > [Sucursal Virtual](#)
- > [Portal Empresas](#)
- > [Facturación](#)

## Descarga nuestra App



## Herramientas

## Productos y servicios

## Políticas y condiciones

## Corporativo

## Anexo 2

Balance Tributario de los periodos 2021, 2022 y Pre - balance 2023.

## BALANCE GENERAL

Desde Enero 2021 Hasta Diciembre 2021

CUENTA	SUMAS		SALDOS		INVENTARIOS		RESULTADOS	
	DEBITO	CREDITO	DEUDOR	ACREEDOR	ACTIVOS	PASIVOS	PERDIDA	GANANCIA
23050000 Dividendos Monica Negroni	72.500.000	30.000.000	42.500.000		42.500.000			
23060000 Dividendos Rodrigo Toro N.	24.489.200		24.489.200		24.489.200			
23080000 Dividendos M. Francisca Toro N.	27.500.000		27.500.000		27.500.000			
23090000 Dividendos Josefina Toro N.	58.000.000	30.000.000	28.000.000		28.000.000			
31020000 Remuneraciones	435.143.185		435.143.185				435.143.185	
31030000 Transportes y Fletes	124.684.942	3.915.000	120.769.942				120.769.942	
31050000 Combustibles y Lubricantes	903.691		903.691				903.691	
31060000 Mantencion Maquinarias y Equipos	40.981.550		40.981.550				40.981.550	
31070000 Energia Electrica	3.979.710		3.979.710				3.979.710	
31080000 Materiales Varios	42.462.960	185.940	42.277.020				42.277.020	
31090000 Materiales de Packing	99.722.618		99.722.618				99.722.618	
31100000 Ropa de Trabajo	4.213.970	11.008	4.202.962				4.202.962	
31110000 Servicios Recibidos	507.429.786		507.429.786				507.429.786	
31120000 Gas	2.316.890		2.316.890				2.316.890	
31130000 Insumos Agricolas	80.710.643	3.241.725	77.468.918				77.468.918	
31140000 Frutas	1.861.894.030	1.111.128.870	750.765.160				750.765.160	
31150000 Servicios de Proceso y Frio	23.400.000		23.400.000				23.400.000	
33010000 Servicios Telefonicos	2.093.125		2.093.125				2.093.125	
33020000 Honorarios	9.163.462		9.163.462				9.163.462	
33030000 Art. Escritorio	326.822		326.822				326.822	
33040000 Serv. Laboratorio	15.026.794		15.026.794				15.026.794	
33050000 Mantencion Vehiculos	2.076.454		2.076.454				2.076.454	
33070000 Seguros Consumidos	3.394.957		3.394.957				3.394.957	
33080000 Agua	346.075		346.075				346.075	
33110000 Gastos Generales	761.374		761.374				761.374	
37010000 Gastos Bancarios	2.181.776		2.181.776				2.181.776	
37020000 Intereses Bancarios	21.384.378		21.384.378				21.384.378	
37030000 Correccion Monetaria	57.127.890	34.680.197	22.447.693				22.447.693	
37060000 Depreciación del Ejercicio	31.739.356		31.739.356				31.739.356	
38010000 Impuesto a la Renta 1º Categoría	36.119.455		36.119.455				36.119.455	
41010000 Ingresos Produccion		2.352.959.844		2.352.959.844				2.352.959.844
42010000 Intereses Bancarios		438.649		438.649				438.649
44060000 Reajuste Tributario		680.966		680.966				680.966
<b>Total Acumulado</b>	<b>17.609.638.547</b>	<b>17.609.638.547</b>	<b>4.559.078.786</b>	<b>4.559.078.786</b>	<b>2.302.655.633</b>	<b>2.204.999.327</b>	<b>2.256.423.153</b>	<b>2.354.079.459</b>



## BALANCE GENERAL

Desde Enero 2021 Hasta Diciembre 2021

CUENTA	SUMAS		DEUDOR	SALDOS	INVENTARIOS		RESULTADOS	
	DEBITO	CREDITO		ACREEDOR	ACTIVOS	PASIVOS	PERDIDA	GANANCIA
11010200 Caja Administracion	3.977.860.084	3.484.800.146	493.059.938		493.059.938			
11020100 Depositos a Plazo	200.293.649	150.000.000	50.293.649		50.293.649			
11040100 Cta. Cte. Clientes	3.191.303.454	3.191.303.454						
11060600 Deudores Varios	5.804.117	5.804.117						
11080100 IVA Crédito Fiscal	431.498.286	313.502.361	117.995.925		117.995.925			
11080200 Pagos Provisionales Mensuales	120.225.791	46.561.853	73.663.938		73.663.938			
11090600 Existencias Varias	1.832.381.780	781.740.580	1.050.641.200		1.050.641.200			
12010100 Bienes Raices	15.805.492		15.805.492		15.805.492			
12020400 Equipos de Riego	2.523.566		2.523.566		2.523.566			
12030100 Maquinarias	136.327.171		136.327.171		136.327.171			
12030300 Vehiculos y Grúas	14.071.230		14.071.230		14.071.230			
12030800 Equipos y Herramientas	21.314.294		21.314.294		21.314.294			
12040200 Muebles y Utiles	4.848.250		4.848.250		4.848.250			
12040400 Bins y Bandejas	199.621.780		199.621.780		199.621.780			
12060100 Depreciacion Acumulada		248.392.971		248.392.971		248.392.971		
21010200 Prestamo Banco Santander	31.475.172	382.636.000		351.160.828		351.160.828		
21010400 Prestamo Banco Chile	229.987.158	332.510.096		102.522.938		102.522.938		
21010600 Prestamo Banco Scotiabank	120.000.000	290.000.000		170.000.000		170.000.000		
21011000 Prestamo Banco Estado		75.000.000		75.000.000		75.000.000		
21050100 Cta. Cte. Proveedores	2.324.235.803	2.639.946.633		315.710.830		315.710.830		
21050300 Remuneraciones Por Pagar	349.002.208	349.002.208						
21050400 Honorarios Por Pagar	8.088.738	8.088.738						
21080100 Provisiones Varias	152.293.697	181.599.599		29.305.902		29.305.902		
21090100 IVA Debito Fiscal	447.062.370	447.062.370						
21090200 Impuesto Unico Trabajadores	3.540.498	4.524.947		984.449		984.449		
21090300 Impuesto 2° Categoria	1.184.039	1.391.406		207.367		207.367		
21090400 P.P.M. Por Pagar	7.426.084	8.223.741		797.657		797.657		
21090500 A.F.P.	43.194.443	50.684.622		7.490.179		7.490.179		
21090600 Isapres	5.985.414	6.709.198		723.784		723.784		
21090700 I.P.S.	14.311.491	16.386.915		2.075.424		2.075.424		
21090800 Mutual	2.676.548	3.248.108		571.560		571.560		
21091000 Seguro Cesantia	8.070.057	9.819.932		1.749.875		1.749.875		
21091100 Caja Compensacion y Asig. Familiar	7.560.534	9.207.550		1.647.016		1.647.016		
21100100 Impuesto a la Renta	40.757.736	76.877.191		36.119.455		36.119.455		
21110100 Anticipo de Clientes		215.000.000		215.000.000		215.000.000		
22010000 Prestamos Mutuos (\$)		56.324.583		56.324.583		56.324.583		
23010000 Capital Pagado		1.000.000		1.000.000		1.000.000		
23020000 Fdo. Rev. Capital Propio	6.832.520	85.905.582		79.073.062		79.073.062		
23030000 Utilidad ( Perdida ) Acumulada	60.000.000	569.141.447		509.141.447		509.141.447		
<b>Total Acumulado</b>	<b>14.017.563.454</b>	<b>14.042.396.348</b>	<b>2.180.166.433</b>	<b>2.204.999.327</b>	<b>2.180.166.433</b>	<b>2.204.999.327</b>	<b>0</b>	<b>0</b>

Razón Social COMERCIAL TORO Y NEGRONI SPA  
 R u.t. 77.817.080-9  
 Dirección LT.1 LA PUNTILLA ZAPALLAR Nº S/N - CURICO  
 Giro CORRETAJE DE PRODUCTOS AGRICOLAS

Fecha de Emisión 20/04/2022  
 Página 3 de 3

## BALANCE GENERAL

Desde Enero 2021 Hasta Diciembre 2021

CUENTA	SUMAS		SALDOS		INVENTARIOS		RESULTADOS	
	DEBITO	CREDITO	DEUDOR	ACREEDOR	ACTIVOS	PASIVOS	PERDIDA	GANANCIA
<b>Total general:</b>	17.609.638.547	17.609.638.547	4.559.078.786	4.559.078.786	2.302.655.633	2.204.999.327	2.256.423.153	2.354.079.459
<b>UTILIDAD DEL EJERCICIO</b>						97.656.306	97.656.306	
<b>Sumas Iguales</b>	17.609.638.547	17.609.638.547	4.559.078.786	4.559.078.786	2.302.655.633	2.302.655.633	2.354.079.459	2.354.079.459



**CLAUDIO A.  
 ÁLVAREZ GALLARDO  
 2021  
 REG. 32482-2**

## BALANCE GENERAL

Desde Enero 2022 Hasta Diciembre 2022

CUENTA	SUMAS		DEUDOR	SALDOS		INVENTARIOS		RESULTADOS	
	DEBITO	CREDITO		ACREEDOR	ACTIVOS	PASIVOS	PERDIDA	GANANCIA	
11010200	Caja Administracion	3.611.589.658	3.565.990.146	45.599.512		45.599.512			
11020100	Depositos a Plazo	50.293.649	50.293.649						
11040100	Cta. Cte. Clientes	2.940.832.862	2.940.832.862						
11060600	Deudores Varios	37.544.483	37.544.483						
11080100	IVA Crédito Fiscal	385.542.112	340.779.179	44.762.933		44.762.933			
11080200	Pagos Provisionales Mensuales	150.387.297	73.663.938	76.723.359		76.723.359			
11090600	Existencias Varias	1.865.249.471	1.050.641.200	814.608.271		814.608.271			
12010100	Bienes Raices	17.907.622		17.907.622					
12020100	Construcciones	91.982.501		91.982.501					
12020400	Equipos de Riego	2.859.200		2.859.200					
12030100	Maquinarias	154.458.685		154.458.685					
12030300	Vehiculos y Grúas	15.942.704		15.942.704					
12030800	Equipos y Herramientas	24.149.095		24.149.095					
12040200	Muebles y Utiles	5.493.067		5.493.067					
12040400	Bins y Bandejas	226.171.477		226.171.477					
12060100	Depreciacion Acumulada		304.939.442		304.939.442			304.939.442	
21010200	Prestamo Banco Santander	282.542.990	351.160.828		68.617.838			68.617.838	
21010400	Prestamo Banco Chile	50.821.601	102.522.938		51.701.337			51.701.337	
21010600	Prestamo Banco Scotiabank	220.000.000	220.000.000						
21011000	Prestamo Banco Estado	75.000.000	75.000.000						
21050100	Cta. Cte. Proveedores	1.948.497.137	1.985.392.133		36.894.996			36.894.996	
21050300	Remuneraciones Por Pagar	426.468.692	426.468.692						
21050400	Honorarios Por Pagar	13.303.028	13.303.028						
21080100	Provisiones Varias	29.305.902	95.506.060		66.200.158			66.200.158	
21090100	IVA Debito Fiscal	462.639.731	462.639.731						
21090200	Impuesto Unico Trabajadores	21.837.772	24.203.716		2.365.944			2.365.944	
21090300	Impuesto 2° Categoria	1.510.703	2.178.981		668.278			668.278	
21090400	P.P.M. Por Pagar	797.657	797.657						
21090500	A.F.P.	41.586.044	56.035.416		14.449.372			14.449.372	
21090600	Isapres	8.959.248	9.971.052		1.011.804			1.011.804	
21090700	I.P.S.	5.825.982	6.418.533		592.551			592.551	
21090800	Mutual	3.307.302	4.408.332		1.101.030			1.101.030	
21091000	Seguro Cesantia	9.964.438	13.412.899		3.448.461			3.448.461	
21091100	Caja Compensacion y Asig. Familiar	12.870.479	19.816.270		6.945.791			6.945.791	
21100100	Impuesto a la Renta	36.119.455	92.995.408		56.875.953			56.875.953	
21110100	Anticipo de Clientes	215.000.000	215.000.000						
22010000	Prestamos Mutuos (\$)	56.324.583	56.324.583						
23010000	Capital Pagado		1.000.000		1.000.000			1.000.000	
23020000	Fdo. Rev. Capital Propio	3.178.512	158.939.704		155.761.192			155.761.192	
23030000	Utilidad ( Perdida ) Acumulada	122.489.200	606.797.753		484.308.553			484.308.553	
23040000	Dividendos Rodrigo Toro	30.000.000		30.000.000		30.000.000			
23050000	Dividendos Monica Negroni	72.500.000	42.500.000	30.000.000		30.000.000			
23060000	Dividendos Rodrigo Toro N.	54.489.200	24.489.200	30.000.000		30.000.000			
23080000	Dividendos M. Francisca Toro N.	57.500.000	27.500.000	30.000.000		30.000.000			
23090000	Dividendos Josefina Toro N.	58.000.000	28.000.000	30.000.000		30.000.000			
31020000	Remuneraciones	545.396.144		545.396.144				545.396.144	
31030000	Transportes y Fletes	163.786.964	65.000	163.721.964				163.721.964	
31050000	Combustibles y Lubricantes	1.029.608	21.450	1.008.158				1.008.158	
31060000	Mantencion Maquinarias y Equipos	1.943.245		1.943.245				1.943.245	
<b>Total Acumulado</b>		<b>14.613.399.500</b>	<b>13.487.554.263</b>	<b>2.382.727.937</b>	<b>1.256.882.700</b>	<b>1.670.658.426</b>	<b>1.256.882.700</b>	<b>712.069.511</b>	<b>0</b>

## BALANCE GENERAL

Desde Enero 2022 Hasta Diciembre 2022

CUENTA	SUMAS		DEUDOR	SALDOS		INVENTARIOS		RESULTADOS	
	DEBITO	CREDITO		ACREEDOR	ACTIVOS	PASIVOS	PERDIDA	GANANCIA	
31070000 Energia Electrica	4.385.611		4.385.611					4.385.611	
31080000 Materiales Varios	97.322.071	1.940.253	95.381.818					95.381.818	
31090000 Materiales de Packing	55.250.000		55.250.000					55.250.000	
31100000 Ropa de Trabajo	25.990		25.990					25.990	
31110000 Servicios Recibidos	328.787.079		328.787.079					328.787.079	
31120000 Gas	2.865.128		2.865.128					2.865.128	
31130000 Insumos Agricolas	76.666.934		76.666.934					76.666.934	
31140000 Frutas	1.617.383.969	841.277.981	776.105.988					776.105.988	
33010000 Servicios Telefonicos	1.886.344		1.886.344					1.886.344	
33020000 Honorarios	14.590.881		14.590.881					14.590.881	
33030000 Art. Escritorio	66.471		66.471					66.471	
33040000 Serv. Laboratorio	27.108.190	390.000	26.718.190					26.718.190	
33050000 Mantencion Vehiculos	4.037.102		4.037.102					4.037.102	
33060000 Gastos Casino	21.224.980		21.224.980					21.224.980	
33070000 Seguros Consumidos	4.717.886		4.717.886					4.717.886	
33080000 Agua	306.739		306.739					306.739	
37010000 Gastos Bancarios	1.495.452		1.495.452					1.495.452	
37020000 Intereses Bancarios	39.125.219		39.125.219					39.125.219	
37030000 Correccion Monetaria	112.902.907	60.234.276	52.668.631					52.668.631	
37060000 Depreciación del Ejercicio	23.510.206		23.510.206					23.510.206	
38010000 Impuesto a la Renta 1º Categoría	56.875.953		56.875.953					56.875.953	
41010000 Ingresos Produccion		2.434.945.963		2.434.945.963					2.434.945.963
42010000 Intereses Bancarios		581.593		581.593					581.593
42030000 Diferencias de cambios		5.859.583		5.859.583					5.859.583
43010000 Dividendos Percibidos		260.000.000		260.000.000					260.000.000
44060000 Reajuste Tributario		11.150.700		11.150.700					11.150.700
<b>Total general:</b>	17.103.934.612	17.103.934.612	3.969.420.539	3.969.420.539	1.670.658.426	1.256.882.700	2.298.762.113	2.712.537.839	
<b>UTILIDAD DEL EJERCICIO</b>						413.775.726	413.775.726		
<b>Sumas Iguales</b>	17.103.934.612	17.103.934.612	3.969.420.539	3.969.420.539	1.670.658.426	1.670.658.426	2.712.537.839	2.712.537.839	



COLEGIO DE CONTADORES DE CHILE A.G.  
Consejo Provincial Curico  
CLAUDIO ANDRES ALVAREZ GALLARDO  
REGISTRO N° 32482-2  
¡COLEGIADO 2023!



## BALANCE GENERAL

Desde Enero 2023 Hasta Junio 2023

CUENTA	SUMAS		DEUDOR	SALDOS	INVENTARIOS		RESULTADOS	
	DEBITO	CREDITO		ACREEDOR	ACTIVOS	PASIVOS	PERDIDA	GANANCIA
11010200 Ctas. Ctes. Bancarias	1.697.260.115	1.555.822.353	141.437.762		141.437.762			
11040100 Cta. Cte. Clientes	1.020.534.268	772.455.030	248.079.238		248.079.238			
11060700 Cuentas por Cobrar	223.807.604		223.807.604		223.807.604			
11080100 IVA Crédito Fiscal	185.788.433	162.964.360	22.824.073		22.824.073			
11080200 Pagos Provisionales Mensuales	96.197.015	76.723.359	19.473.656		19.473.656			
11090600 Existencias Varias	814.608.271	214.568.901	600.039.370		600.039.370			
12010100 Bienes Raices	17.907.622		17.907.622		17.907.622			
12020100 Construcciones	91.982.501		91.982.501		91.982.501			
12020400 Equipos de Riego	2.859.200		2.859.200		2.859.200			
12030100 Maquinarias	154.458.685		154.458.685		154.458.685			
12030300 Vehiculos y Grúas	15.942.704		15.942.704		15.942.704			
12030800 Equipos y Herramientas	24.149.095		24.149.095		24.149.095			
12040200 Muebles y Utiles	5.493.067		5.493.067		5.493.067			
12040400 Bins y Bandejas	226.171.477		226.171.477		226.171.477			
12060100 Depreciacion Acumulada		304.939.442		304.939.442		304.939.442		
21010200 Prestamo Banco Santander	33.717.406	488.617.838		454.900.432		454.900.432		
21010400 Prestamo Banco Chile	21.330.358	51.701.337		30.370.979		30.370.979		
21010800 Prestamo Banco ITAU		350.000.000		350.000.000		350.000.000		
21050100 Cta. Cte. Proveedores	1.096.519.062	1.096.519.062						
21050300 Remuneraciones Por Pagar	170.010.510	170.010.510						
21050400 Honorarios Por Pagar	4.041.459	4.041.459						
21080100 Provisiones Varias	84.064.128	84.064.128						
21090100 IVA Debito Fiscal	162.942.444	162.942.444						
21090200 Impuesto Unico Trabajadores	12.177.118	14.072.900		1.895.782		1.895.782		
21090300 Impuesto 2º Categoría	1.264.023	1.289.425		25.402		25.402		
21090500 A.F.P.	29.924.956	32.279.247		2.354.291		2.354.291		
21090600 Isapres	5.713.786	6.696.358		982.572		982.572		
21090700 I.P.S.	3.144.510	3.272.618		128.108		128.108		
21090800 Mutua	2.366.326	2.563.254		196.928		196.928		
21091000 Seguro Cesantia	7.112.639	7.665.447		552.808		552.808		
21091100 Caja Compensacion y Asig. Familiar	10.929.046	11.660.270		731.224		731.224		
21100100 Impuesto a la Renta	56.875.953	56.875.953						
23010000 Capital Pagado		1.000.000		1.000.000		1.000.000		
23020000 Fdo. Rev. Capital Propio		155.761.192		155.761.192		155.761.192		
23030000 Utilidad ( Perdida ) Acumulada	150.000.000	898.084.279		748.084.279		748.084.279		
23040000 Dividendos Rodrigo Toro	30.000.000	30.000.000						
23050000 Dividendos Monica Negroni	30.000.000	30.000.000						
23060000 Dividendos Rodrigo Toro N.	30.000.000	30.000.000						
<b>Total Acumulado</b>	<b>6.519.293.781</b>	<b>6.776.591.166</b>	<b>1.794.626.054</b>	<b>2.051.923.439</b>	<b>1.794.626.054</b>	<b>2.051.923.439</b>	<b>0</b>	<b>0</b>

Razón Social COMERCIAL TORO Y NEGRONI SPA  
R.u.t. 77.817.080-9  
Dirección LT.1 LA PUNTILLA ZAPALLAR N° S/N - CURICO  
Giro CORRETAJE DE PRODUCTOS AGRICOLAS

Fecha de Emisión 07/08/2023  
Página 2 de 2

## BALANCE GENERAL

Desde Enero 2023 Hasta Junio 2023

CUENTA	SUMAS		DEUDOR	SALDOS	INVENTARIOS		RESULTADOS	
	DEBITO	CREDITO		ACREEDOR	ACTIVOS	PASIVOS	PERDIDA	GANANCIA
23080000 Dividendos M. Francisca Toro N.	30.000.000	30.000.000						
23090000 Dividendos Josefina Toro N.	30.000.000	30.000.000						
31020000 Remuneraciones	218.276.258		218.276.258				218.276.258	
31030000 Transportes y Fletes	28.793.265	1.080.000	27.713.265				27.713.265	
31050000 Combustibles y Lubricantes	3.549.622		3.549.622				3.549.622	
31060000 Mantencion Maquinarias y Equipos	1.016.000		1.016.000				1.016.000	
31070000 Energia Electrica	2.430.387		2.430.387				2.430.387	
31080000 Materiales Varios	112.479.024	23.441.565	89.037.459				89.037.459	
31110000 Servicios Recibidos	16.093.671		16.093.671				16.093.671	
31120000 Gas	1.217.943		1.217.943				1.217.943	
31140000 Frutas	761.980.224	31.974.770	730.005.454				730.005.454	
33010000 Servicios Telefonicos	865.593		865.593				865.593	
33020000 Honorarios	4.662.606		4.662.606				4.662.606	
33050000 Mantencion Vehiculos	240.000		240.000				240.000	
33060000 Gastos Casino	15.821.300	313.500	15.507.800				15.507.800	
33070000 Seguros Consumidos	1.541.715		1.541.715				1.541.715	
33080000 Agua	749.245		749.245				749.245	
33110000 Gastos Generales	67.640		67.640				67.640	
37010000 Gastos Bancarios	669.544		669.544				669.544	
37020000 Intereses Bancarios	3.181.116		3.181.116				3.181.116	
41010000 Ingresos Produccion		857.591.824		857.591.824				857.591.824
44060000 Reajuste Tributario	21.916	1.958.025		1.936.109				1.936.109
<b>Total general:</b>	<b>7.752.950.850</b>	<b>7.752.950.850</b>	<b>2.911.451.372</b>	<b>2.911.451.372</b>	<b>1.794.626.054</b>	<b>2.051.923.439</b>	<b>1.116.825.318</b>	<b>859.527.933</b>
<b>PERDIDA DEL EJERCICIO</b>					<b>257.297.385</b>			<b>257.297.385</b>
<b>Sumas Iguales</b>	<b>7.752.950.850</b>	<b>7.752.950.850</b>	<b>2.911.451.372</b>	<b>2.911.451.372</b>	<b>2.051.923.439</b>	<b>2.051.923.439</b>	<b>1.116.825.318</b>	<b>1.116.825.318</b>

COLEGIO DE CONTADORES DE CHILE A.G.  
Consejo Provincial Curicó  
**CLAUDIO ANDRES**  
**ALVAREZ GALLARDO**  
Registro 32482-2  
Colegiado 2023



## Anexo 3

Facturas de compra de productos químicos, para neutralizar la solución de blanqueado

Documento Electrónico Recibido

**Insuvit Ltda.**

Giro: PROVEEDORA DE INSUMOS VITIVINICOLAS  
PANAMERICANA SUR KM. 195 2 CURICO - Curico

SEÑOR(ES): COMERCIAL TORO Y NEGRONI LTDA.  
R.U.T.: 77.817.080-9  
GIRO: AGROINDUSTRIA  
DIRECCION: LA PUNTILLA ZAPALLAR CASILLA 10 CCO.-  
COMUNA Curico CIUDAD: CURICO  
CONTACTO:

**R.U.T.: 77.082.900-3**

**FACTURA ELECTRONICA**

**Nº 51460**

**S.I.I.**

Fecha Emision: 13 de Abril del 2023

Codigo	Descripcion	Cantidad	Precio	%Impto Adic.*	%Desc.	Valor
INT1-1200102	Acido Citrico Anhidro (25 Kgs) [USD 2,50] [Lote 20600054]	1.000 KG	2.007,23			2.007.230
INT1-2100107	Metabisulfito de Sodio ( 25 kgs ) [USD 0,78] [Lote WFKL220625]	2.000 KG	626,25			1.252.500
INT1-2100220	Cloruro de Calcio (25 kgs.) [USD 0,65] [Lote 20211130 = 2.000,00]^ [Lote 20211210 = 1.000,00]	3.000 KG	521,88			1.565.640



Timbre Electrónico SII

Verifique documento: [www.sii.cl](http://www.sii.cl)

MONTO NETO \$ 4.825.370

I.V.A. 19% \$ 916.820

IMPUESTO ADICIONAL \$ 0

**TOTAL \$ 5.742.190**



Documento Electrónico Recibido

**Unión Química Sociedad por Acciones**

Giro: Importación, Exportación y Distribución de Prod. Químicos  
Miraflores de Lipingue Parcela 18 Lote 9 - Lampa

SEÑOR(ES): Comercial Toro y Negrón Ltda.  
R.U.T.: 77.817.080-9  
GIRO: Agroindustria  
DIRECCION: La Puntilla de Zapallar Lote 1  
COMUNA Curic? CIUDAD: Curic?  
CONTACTO:

**R.U.T.: 76.032.169-9**  
**FACTURA ELECTRONICA**  
**Nº 48322**

**S.I.I.**

Fecha Emisión: 05 de Junio del 2023

Código	Descripción	Cantidad	Precio	%Imppto Adic.*	%Desc.	Valor
INT1-075100001	Metabisulfito de Sodio Food Grade Saco 25 Kgs. Metabisulfito de Sodio Food Grade Saco 25 Kgs.	2.500 Kgs	462,82			1.157.057
INT1-030100001	Cloruro de Calcio Saco 25 Kgs. Cloruro de Calcio Saco 25 Kgs.	3.300 Kgs	359,09			1.184.985
INT1-027100001	Clorito de Sodio Tambor 50 Kgs. Clorito de Sodio Tambor 50 Kgs.	1.500 Kgs	2.234,32			3.351.474

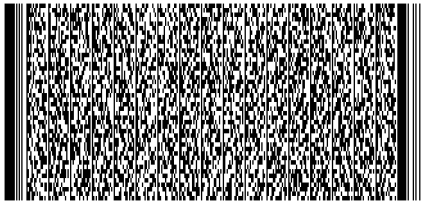
	MONTO NETO \$ 5.693.516
	I.V.A. 19% \$ 1.081.768
	IMPUESTO ADICIONAL \$ 0
	<b>TOTAL \$ 6.775.284</b>

Timbre Electrónico SII  
Verifique documento: [www.sii.cl](http://www.sii.cl)

## Anexo 4

Fotos de los equipos, facturas de compra de estos, además de una descripción de los filtros.

## FOTOGRAFIAS DE EQUIPOS ROTATORIOS



**Descripción:** Filtro Rotatorio 1 – Comercial Toro y Negróni Ltda.

**Nombre del Archivo:** 20220907\_103137

**Fecha:** 07 de septiembre de 2022

**Georreferencia:** Coordenadas UTM DATUM WGS 84  
HUSO 19

Norte: 6.118.342

Este: 305.806



<b>Descripción:</b> Filtro Rotatorio 2 – Comercial Toro y Negroni Ltda.			
<b>Nombre del Archivo:</b> 20230804_150631		<b>Fecha:</b> 04 de Agosto de 2023	
<b>Georreferencia:</b> Coordenadas UTM DATUM WGS 84 HUSO 19		Norte: 6.118.342	Este: 305.806



<b>Descripción:</b> Filtro Rotatorios – Comercial Toro y Negroni Ltda.			
<b>Nombre del Archivo:</b> 20230804_150643		<b>Fecha:</b> 04 de Agosto de 2023	
<b>Georreferencia:</b> Coordenadas UTM DATUM WGS 84 HUSO 19		<b>Norte:</b> 6.118.342	<b>Este:</b> 305.806

## FACTURAS DE ADQUISIÓN DE LOS FILTROS

Documento Electrónico Recibido

**SEBASTIAN ALEJANDRO ARAMBUENA QUEZADA**

Giro: SER MANTENCION FABRIC DE ESTRUCTURAS METALICA,  
ALQUILER DE VEHICULOS  
CALLE 1 57 LA ESPERANZA - CURICO

SEÑOR(ES): COMERCIAL TORO Y NEGRONI SPA  
R.U.T.: 77.817.080-9  
GIRO: ACTIVIDADES DE APOYO A LA AGRICULTURA  
DIRECCION: LT.1 LA PUNTILLA ZAPALLAR S/N  
COMUNA CURICO CIUDAD: CURICO  
CONTACTO:

**R.U.T.: 16.335.193-5**

**FACTURA ELECTRONICA**

**Nº 672**

**S.I.I.**

Fecha Emision: 02 de Junio del 2022

Codigo	Descripcion	Cantidad	Precio	%Impto Adic.*	%Desc.	Valor
-	FABRICACION FILTRO ROTATORIO CONSTRUIDO EN AC INOX, CON MOTOR TRIFASICO CON CAJA REDUCTORA, PARA FILTRADO DE AGUA. COTIZACION 708 DEL 29 DE MARZO	1	1.080.000			1.080.000

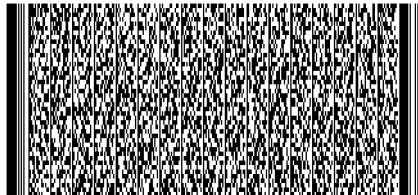

Timbre Electrónico SII

Verifique documento: [www.sii.cl](http://www.sii.cl)

MONTO NETO \$ 1.080.000  
I.V.A. 19% \$ 205.200  
IMPUESTO ADICIONAL \$ 0

**TOTAL \$ 1.285.200**



**SEBASTIAN ALEJANDRO  
ARAMBUENA QUEZADA**

Giro: SER MANTENCION FABRIC DE  
ESTRUCTURAS METALICA, ALQUILER DE  
VEHICULOS

CALLE 1 57 LA ESPERANZA- CURICO

eMail : SEBA\_21A@HOTMAIL.COM Telefono :

TIPO DE VENTA: DEL GIRO

**R.U.T.:16.335.193- 5**

**FACTURA ELECTRONICA**

**Nº1009**

**S.I.I. - CURICO**

Fecha Emision: 16 de Mayo del 2023

**SEÑOR(ES):** COMERCIAL TORO Y NEGRONI SPA  
**R.U.T.:** 77.817.080- 9  
**GIRO:** ACTIVIDADES DE APOYO A LA AGRICULTURA  
**DIRECCION:** LT.1 LA PUNTILLA ZAPALLAR S/N  
**COMUNA** CURICO **CIUDAD:** CURICO  
**CONTACTO:**  
**TIPO DE COMPRA:** DEL GIRO

Codigo	Descripcion	Cantidad	Precio	%Impto Adic.*	%Desc.	Valor
-	FABRICACIÓN FILTRO ROTATORIO CONSTRUIDO EN AC INOX, CON MOTOR TRIFASICO CON CAJA REDUCTORA, PARA FILTRADO DE AGUA.	1	1.150.000			1.150.000
COTIZACIÓN 708 DEL 29 DE MARZO						

Forma de Pago:Crédito

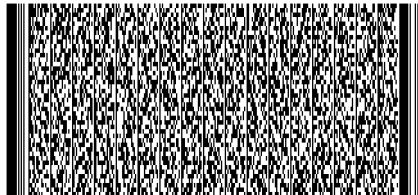

Timbre Electrónico SII

Res.99 de 2014 Verifique documento: [www.sii.cl](http://www.sii.cl)

MONTO NETO	\$	1.150.000
I.V.A. 19%	\$	218.500
IMPUESTO ADICIONAL	\$	0
<b>TOTAL</b>	<b>\$</b>	<b>1.368.500</b>





**SEBASTIAN ALEJANDRO  
ARAMBUENA QUEZADA**

Giro: SER MANTENCION FABRIC DE  
ESTRUCTURAS METALICA, ALQUILER DE  
VEHICULOS

CALLE 1 57 LA ESPERANZA- CURICO

eMail : SEBA\_21A@HOTMAIL.COM Telefono :

TIPO DE VENTA: DEL GIRO

**R.U.T.:16.335.193- 5**

**FACTURA ELECTRONICA**

**Nº1009**

**S.I.I. - CURICO**

SEÑOR(ES): COMERCIAL TORO Y NEGRONI SPA  
R.U.T.: 77.817.080- 9  
GIRO: ACTIVIDADES DE APOYO A LA AGRICULTURA  
DIRECCION: LT.1 LA PUNTILLA ZAPALLAR S/N  
COMUNA CURICO CIUDAD: CURICO  
CONTACTO:  
TIPO DE COMPRA: DEL GIRO

Fecha Emision: 16 de Mayo del 2023

Codigo	Descripcion	Cantidad	Precio	%Imppto Adic.*	%Desc.	Valor
-	FABRICACIÓN FILTRO ROTATORIO CONSTRUIDO EN AC INOX, CON MOTOR TRIFASICO CON CAJA REDUCTORA, PARA FILTRADO DE AGUA.	1	1.150.000			1.150.000
COTIZACIÓN 708 DEL 29 DE MARZO						

Forma de Pago:Crédito

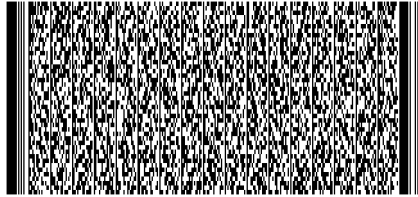

Timbre Electrónico SII

Res.99 de 2014 Verifique documento: [www.sii.cl](http://www.sii.cl)

MONTO NETO	\$	1.150.000
I.V.A. 19%	\$	218.500
IMPUESTO ADICIONAL	\$	0
<b>TOTAL</b>	<b>\$</b>	<b>1.368.500</b>

Nombre: \_\_\_\_\_ RUT: \_\_\_\_\_ Fecha: \_\_\_\_\_ Recinto: \_\_\_\_\_ Firma \_\_\_\_\_

" El acuse de recibo que se declara en este acto, de acuerdo a lo dispuesto en la letra b) del Art. 4º, y la letra c) del Art. 5º de la Ley 19.983, acredita que la entrega de mercaderías o servicio(s) prestado(s) ha(n) sido recibido(s) "

**CEDIBLE**

## CARACTERÍSTICAS DE LOS EQUIPOS DE SEPARACIÓN SOLIDO LIQUIDO

### Detalle

Tipo de Equipo:	<b>Filtro Rotatorio de 1 m<sup>2</sup></b>
Cantidad:	<b>2</b>
Material:	<ul style="list-style-type: none"><li>▪ <u>Estructura</u>: <b>Acero inoxidable AISI 304, de 1,5 mm de espesor.</b></li><li>▪ <u>Superficie Filtrante</u>: <b>Placa Perforada, en acero inoxidable AISI 304, de diámetro 1 mm, en espesor 1 mm (reforzada).</b></li></ul>
Capacidad de Filtración:	<b>3 (m<sup>3</sup>/hr)</b>
Área de Filtración:	<b>1 m<sup>2</sup></b>

### Consideraciones de Instalación

Este tipo de equipo, a diferencia de los filtros estáticos, posee la ventaja de que el retiro de los sólidos es realizado de manera automática, por lo que requieren de menor supervisión.

Es accionado, por medio de un equipo motoreductor de 0,5 HP, activado por un sistema de control de nivel (del RIL de Ingreso) y/o timer.

Puede ser confeccionado, cerrado, de modo de no requerir la confección de cámaras de recepción del RIL Filtrado.

La operación del equipo requiere que el RIL sea impulsado mediante una bomba, de modo que este pueda ser distribuido en toda la superficie filtrante. Por tanto es necesaria la utilización de un sistema de impulsión y de canalización del RIL hasta el equipo.

Posteriormente, el RIL Filtrado, es recogido por una bandeja, para ser devuelto a las canaletas de evacuación, por gravedad no requiriendo la utilización de bombas.

Los sólidos separados, deben ser dispuestos en un contenedor adecuado, para la acumulación de estos. Por tanto la altura del equipo, puede ser regulada, dada las dimensiones del contenedor.

## Anexo 5

### Sistema de recirculación de agua del proceso productivo

## FOTOGRAFIAS DEL SISTEMA DE RECIRCULACIÓN



**Descripción:** Sistema de Reutilización de Agua de Proceso (Instalación Inicial) – Comercial Toro y Negróni Ltda.

**Nombre del Archivo:** 20220907\_103137

**Fecha:** 20 de abril de 2023

**Georreferencia:** Coordenadas UTM DATUM WGS 84 HUSO 19    Norte: 6.118.322    Este: 305.800



**Descripción:** Sistema de Reutilización de Agua de Proceso (Estado Actual) – Comercial Toro y Negróni Ltda.

**Nombre del Archivo:** 20230804\_150746

**Fecha:** 04 de Agosto de 2023

**Georreferencia:** Coordenadas UTM DATUM WGS 84 HUSO 19    Norte: 6.118.322    Este: 305.795

**ESQUEMA DE SISTEMA DE RECIRCULACIÓN DE AGUA Y FACTURA DE ADQUISICIÓN  
DEL SISTEMA.**

## Esquema PI&D TORONEGRONI

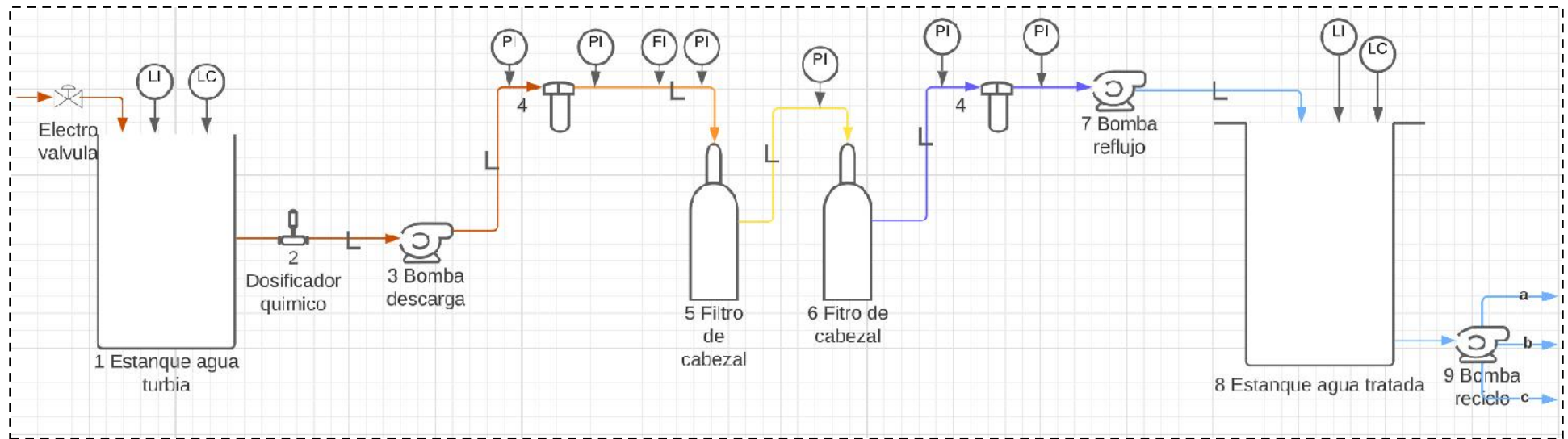

1.- Estanque pulmón 15000 lts, agua turbia.

2.- Dosificador químico.

3.- Bomba de descarga 2,4 m<sup>3</sup>/h (2-3 bares).

4.- Filtros de cartuchos.

5.- Filtro de cabezal para reducción de sólidos y turbidez.

6.- Filtro de cabezal para reducción de cloro.

7.-Bomba de refluído 6 m<sup>3</sup>/h (2 bar)

8.-Estanque 15000 lts, agua tratada

9.- Bomba de descarga y reciclo 2,4 m<sup>3</sup>/h (2-3 bares)

LI Indicador de nivel.

LC Controlador de nivel.

PI Indicador de presión.

FI Indicador de caudal (flujo).

↳ Línea hidráulica.

Supervisión I. Water	VM		Realizo: Morval Chile	IM	Desarrollo: Morval Chile	CM-PD-HN-IM
Supervisión S.Tech	RP-AC		Reviso: Morval Chile	CM-HN	Cliente: Toro Negroni	
					Subestación de remoción de cloro en agua POTN123	

# MORVAL CHILE

COMERCIALIZADORA AGROINDUSTRIAL Y AUTOMOTRIZ MORVAL CHILE LIMITADA

Giro: Compra y venta para la Agroindustria, Importación y Exportación  
Casa Matriz: Chacarilla S/N Lote 15 - Nancagua - San Fernando  
Sucursal: Av. Apoquindo N°6410 Of 212 - Las Condes - Santiago  
Fono: +56 9 9331 5498 - E-mail: info@morval.cl

RUT 77.744.580-4

FACTURA ELECTRÓNICA

N° 2565

S.I.I. - SAN FERNANDO

Señor(es)	COMERCIAL TORO Y NEGRONI SPA	RUT	77.817.080-9
Giro	Corretaje de productos agrícolas	Fecha Emisión	31 de mayo de 2023
Dirección	Lote 1 La puntilla Zapallar S/N	Comuna	CURICO
Fecha Vencimiento	01 de julio de 2023		

## DATOS DE PAGO

Forma	Crédito
Medio	Pago a Cta. Cte.
Términos	Días: 30

## DETALLES

Descripción	Cantidad	Unid	Precio Unitario	Ind	Total
Sub estación de tratamiento de agua para eliminación de cloro residual.. CQ 2023 130 TN @PD/IM	1	UNID	17.669.330	AF	17.669.330

E.P.

## REFERENCIAS

Tipo Documento Referenciado	Folio	Fecha	Razón Referencia
COTIZACION	2023130	30-01-2023	

## TOTALES

Monto Neto	17.669.330
19% IVA	3.357.173
Total	21.026.503

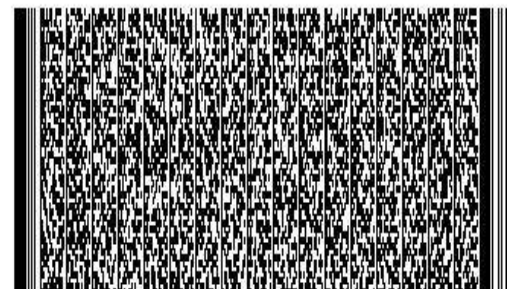

Timbre Electrónico SII  
Res. 80 de 2014 - Verifique documento: www.sii.cl

## Anexo 6

### Plantación de Eucaliptus

### Fotografías y Factura de Adquisición de Plantas



## FOTOGRAFÍAS DE LA ZONA DE DISPOSICIÓN DE RILES



**Descripción:** Zona de disposición de RILes – Plantación de Eucaliptus.

**Nombre del Archivo:** 20230804\_145849      **Fecha:** 04 de Agosto de 2023

**Georreferencia:** Coordenadas UTM DATUM WGS 84  
HUSO 19

Norte: 6.118.389

Este: 305.750



**Descripción:** Plantas adquiridas y plantadas

**Nombre del Archivo:** 20230530\_150409      **Fecha:** 30 de Mayo de 2023

**Georreferencia:** Coordenadas UTM DATUM WGS 84  
HUSO 19

Norte: 6.118.389

Este: 305.722

**FACTURA DE PLANTAS DE EUCALIPTUS ADQUIRIDAS**

Documento Electrónico Recibido

**ALEJANDRO LUIS EUGENIO MELLA ROBLES**

Giro: PRODUCCION EN VIVEROS, SERVICIOS DE FORESTACION,  
CULTIVO DE FRUTALES  
PARCELA SANTA RAQUEL S/N LO DE LOBOS 230-72 - RENGO

SEÑOR(ES): COMERCIAL TORO Y NEGRONI SPA  
R.U.T.: 77.817.080-9  
GIRO: ACTIVIDADES DE APOYO A LA AGRICULTURA  
DIRECCION: LT.1 LA PUNTILLA ZAPALLAR S/N  
COMUNA CURICO CIUDAD: CURICO  
CONTACTO: Rodrigo Toro

**R.U.T.: 10.912.064-2**  
**FACTURA ELECTRONICA**

**Nº 534**

**S.I.I.**

Fecha Emision: 22 de Mayo del 2023

Codigo	Descripcion	Cantidad	Precio	%Impto Adic.*	%Desc.	Valor
-	Plantas de Eucaliptos	250	120			30.000
-	bolsas pl?sticas	10	200			2.000

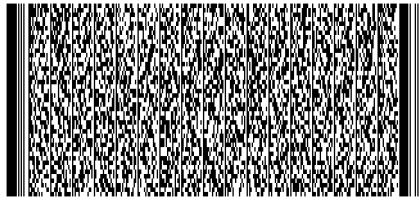

Timbre Electrónico SII

Verifique documento: [www.sii.cl](http://www.sii.cl)

MONTO NETO \$ 32.000  
I.V.A. 19% \$ 6.080  
IMPUESTO ADICIONAL \$ 0

TOTAL \$ 38.080

## Anexo 7

Plano del sistema de riego y facturas de la compra de materiales para la implementación del Riego



Razón social	COMERCIAL TORO Y NEGRONI SPA	RUT	77.817.080-9
Dirección	LOTE 1 LA PUNTILLA ZAPALLAR	Fecha	09/03/2022
Comuna / Ciudad	CURICO, CURICO	Vto	09/03/2022
Giro	AGROINDUSTRIA	Forma de pago	Transferencia y T. Debito
Despacho	LOTE 1 LA PUNTILLA ZAPALLAR / CURICO, CURICO	Vendedor	V.LOCAL

Guías	Nota Venta / PEDIDO	Órdenes de Compra
	87.821 del 09/03/2022	

Codigo	Cantidad	Producto	Unidad	Precio Un.	Dto. %	Total con Dto
154007	1,00	Valvula Bola Compacta, 75 mm CEM		7.400,00	15%	6.290
141095	1,00	Copla, 75 mm, Cementar		1.428,00	15%	1.214
140004	6,00	Tuberia Presion PN6, 75 mm, c/goma		25.387,00	15%	129.474
140003	18,00	Tuberia Presion PN6, 63 mm, c/goma		13.237,00	15%	202.526
141022	3,00	Codo 90°, 75 mm, Cementar		2.040,00	15%	5.202
141007	1,00	Tee, 75 mm, Cementar		2.217,00	15%	1.884
141006	11,00	Tee, 63 mm, Cementar		1.624,00	15%	15.184
141021	1,00	Codo 90°, 63 mm, Cementar		1.125,00	15%	956
141094	6,00	Copla, 63 mm, Cementar		643,00	15%	3.279
141113	12,00	Buje Corto, 63 x 50 mm, Cementar		461,00	15%	4.702
141110	18,00	Buje Corto, 50 x 40 mm, Cementar		428,00	15%	6.548

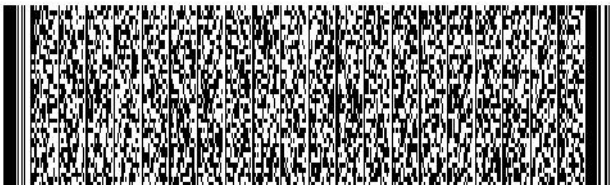

Timbre Electrónico SII  
Res. 80 del 22/08/2014 - Verifique documento: [www.sii.cl](http://www.sii.cl)  
Documento generado por [www.laudus.cl](http://www.laudus.cl)

Son cuatrocientos cuarenta y ocho mil novecientos treinta y ocho pesos

<b>SUBTOTAL</b>	377.259
<b>EXENTO</b>	0
<b>NETO</b>	377.259
<b>IVA 19%</b>	71.679
<b>TOTAL</b>	448.938

DATOS PARA DEPOSITO:  
B. BCI 23085371  
B. CHILE 2120899207  
TESORERIA@CENTRALRIEGO.CL

Autorizo a CRC Y CIA LTDA, Rut: 76.253.002-3, para que en caso de simple retardo, mora o incumplimiento de las obligaciones contraídas en esta factua, mis datos y los demás derivados de esta factura puedan ser tratados y/o comunicados a terceros sin restricciones en el boletin electronico Dicom (BED) sin perjuicio de ejercer acciones de cobro a través de procesos judiciales tales como protestos o los que la empresa estime convenientes.  
Esta autorizacion es permanente pudiendo ser revocada sin efecto retroactivo y con fecha no anterior al ultimo documento de pago emitido a mi nombre.

Razón social	COMERCIAL TORO Y NEGRONI SPA	RUT	77.817.080-9
Dirección	LOTE 1 LA PUNTILLA ZAPALLAR	Fecha	09/03/2022
Comuna / Ciudad	CURICO, CURICO	Vto	09/03/2022
Giro	AGROINDUSTRIA	Forma de pago	Transferencia
Despacho	LOTE 1 LA PUNTILLA ZAPALLAR / CURICO, CURICO	Vendedor	V.LOCAL

Guías	Nota Venta / PEDIDO	Órdenes de Compra
	87.821 del 09/03/2022	

Codigo	Cantidad	Producto	Unidad	Precio Un.	Dto. %	Total con Dto
141107	24,00	Buje Corto, 40 x 32 mm, Cementar		306,00	15%	6.242
141019	6,00	Codo 90°, 40 mm, Cementar		305,00	15%	1.556
141004	6,00	Tee, 40 mm, Cementar		373,00	15%	1.902
141005	6,00	Tee, 50 mm, Cementar		790,00	15%	4.029
140002	18,00	Tuberia Presion PN6, 50 mm, c/cem		8.545,00	15%	130.739
140001	12,00	Tuberia Presion PN6, 40 mm, c/cem		6.512,00	15%	66.422
140018	6,00	Tuberia Presion PN10, 32 mm, c/cem		5.381,00	15%	27.443
141116	3,00	Buje Corto, 75 x 63 mm, Cementar		888,00	15%	2.264
141204	24,00	THI, 32X1"		264,00	15%	5.386
170104	4,00	ADHESIVO VINILIT GRANDES DIAMETROS 470CC PLOMO		5.835,00		23.340
170107	1,00	Lubricante 500cc		1.350,00		1.350

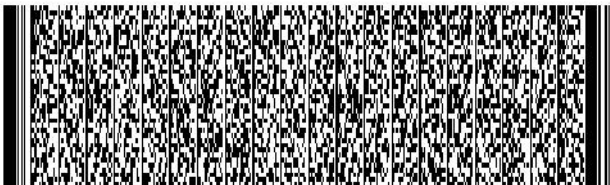

Timbre Electrónico SII  
Res. 80 del 22/08/2014 - Verifique documento: www.sii.cl  
Documento generado por www.laudus.cl

Son trescientos veintidos mil ciento un pesos

DATOS PARA DEPOSITO:  
B. BCI 23085371  
B. CHILE 2120899207  
TESORERIA@CENTRALRIEGO.CL

<b>SUBTOTAL</b>	270.673
<b>EXENTO</b>	0
<b>NETO</b>	270.673
<b>IVA 19%</b>	51.428
<b>TOTAL</b>	322.101

Autorizo a CRC Y CIA LTDA, Rut: 76.253.002-3, para que en caso de simple retardo, mora o incumplimiento de las obligaciones contraídas en esta factua, mis datos y los demás derivados de esta factura puedan ser tratados y/o comunicados a terceros sin restricciones en el boletin electronico Dicom (BED) sin perjuicio de ejercer acciones de cobro a través de procesos judiciales tales como protestos o los que la empresa estime convenientes.  
Esta autorizacion es permanente pudiendo ser revocada sin efecto retroactivo y con fecha no anterior al ultimo documento de pago emitido a mi nombre.

## Anexo 8

### Informes de monitoreo efectuados



**REGISTRO CONTROL CAUDALIMETRO - DISPOSICIÓN**

Mes:

**Enero 2021**

DIA	Medición Caudalimetro m <sup>3</sup>	Volumen Dispuesto m <sup>3</sup>	PH
1	25555	0	---
2	25555	0	---
3	25555	0	---
4	25555	0	---
5	25555	0	---
6	25555	0	---
7	25555	0	---
8	25555	0	---
9	25555	0	---
10	25555	0	---
11	25555	0	---
12	25555	0	---
13	25555	0	---
14	25555	0	---
15	25555	0	---
16	25555	0	---
17	25555	0	---
18	25555	0	---
19	25555	0	---
20	25555	0	---
21	25555	0	---
22	25555	0	---
23	25555	0	---
24	25555	0	---
25	25555	0	---
26	25555	0	---
27	25555	0	---
28	25555	0	---
29	25555	0	---
30	25555	0	---
31	25555	0	---

Volumen Dispuesto = Caudal del día - Caudal día anterior

**NOTA: NO EXISTE MOVIMIENTO EN LA PLANTA**

**REGISTRO CONTROL CAUDALIMETRO - DISPOSICIÓN**

Mes:

**Febrero 2021**

DIA	Medición Caudalimetro m <sup>3</sup>	Volumen Dispuesto m <sup>3</sup>	PH
1	25555	0	---
2	25555	0	---
3	25555	0	---
4	25555	0	---
5	25555	0	---
6	25555	0	---
7	25555	0	---
8	25555	0	---
9	25555	0	---
10	25555	0	---
11	25555	0	---
12	25555	0	---
13	25555	0	---
14	25555	0	---
15	25555	0	---
16	25555	0	---
17	25555	0	---
18	25555	0	---
19	25555	0	---
20	25555	0	---
21	25555	0	---
22	25555	0	---
23	25555	0	---
24	25555	0	---
25	25555	0	---
26	25555	0	---
27	25555	0	---
28	25555	0	---

Volumen Dispuesto = Caudal del día - Caudal día anterior

**NOTA: NO EXISTE MOVIMIENTO EN LA PLANTA**

**REGISTRO CONTROL CAUDALIMETRO - DISPOSICIÓN**

Mes:

**Marzo 2021**

DIA	Medición Caudalimetro m <sup>3</sup>	Volumen Dispuesto m <sup>3</sup>	PH
1	25555	0	---
2	25555	0	---
3	25555	0	---
4	25555	0	---
5	25555	0	---
6	25555	0	---
7	25555	0	---
8	25555	0	---
9	25555	0	---
10	25555	0	---
11	25555	0	---
12	25555	0	---
13	25555	0	---
14	25555	0	---
15	25555	0	---
16	25555	0	---
17	25555	0	---
18	25570	15	6,5
19	25570	0	---
20	25570	0	---
21	25570	0	---
22	25582	12	6,6
23	25593	11	6,5
24	25605	12	6,4
25	25605	0	---
26	25605	0	---
27	25605	0	---
28	25605	0	---
29	25605	0	---
30	25620	15	6,5
31	25634	14	6,6

Volumen Dispuesto = Caudal del día - Caudal día anterior

**REGISTRO CONTROL CAUDALIMETRO - DISPOSICIÓN**

Mes:

**Abril 2021**

DIA	Medición Caudalimetro m <sup>3</sup>	Volumen Dispuesto m <sup>3</sup>	PH
1	25647	13	6
2	25664	17	6,1
3	25664	0	---
4	25664	0	---
5	25680	16	6,5
6	25694	14	6
7	25706	12	6,1
8	25718	12	6,4
9	25732	14	6,6
10	25732	0	---
11	25732	0	---
12	25746	14	6,5
13	25759	13	6,4
14	25771	12	6,5
15	25785	14	6,4
16	25800	15	6,5
17	25800	0	---
18	25800	0	---
19	25813	13	6,5
20	25827	14	6,5
21	25842	15	6,4
22	25857	15	6
23	25872	15	6
24	25872	0	---
25	25872	0	---
26	25886	14	6,5
27	25900	14	6,2
28	25915	15	6,5
29	25930	15	6,3
30	25947	17	6,5
31	---	---	---

Volumen Dispuesto = Caudal del día - Caudal día anterior

**INFORME DE ENSAYO N° 3849841**

N° de Muestra	3849841
Fecha Emisión Informe	13/04/2021
Entidad	Laboratorio Biodiversa Concepción
Dirección	Arrau Mendez s/n, Recinto La Mochita, Pedro de Valdivia, Concepción. Fono: (56) 41-2347854.
Página	Página 1 de 2

**IDENTIFICACION DEL CLIENTE**

Nombre Titular	Desarrollo Sustentable Limitada
Solicitante	Héctor Araya Pozo
Servicio	Comercial Toro y Negroni
Dirección	La Puntilla s/n Sector Zapallar
Comuna	Curico

**PROCEDENCIA DE LA MUESTRA**

Tipo de Muestra	Aguas Residuales (Riles)
Punto de Control	Comercial Toro y Negroni
Dirección de Muestreo	La Puntilla s/n Sector Zapallar
Tipo de Muestreo	Puntual
Fecha Inicio de Muestreo	05/04/2021 10:05
Fecha de Recepción	05/04/2021 17:41
Responsable Recolección	Cliente

**RESULTADOS DE ANALISIS**

Parámetro	Unidad de Expresión	Valor Medido	DS 609 Tabla N°4	Fecha y Hora Inicio Ensayo	Fecha y Hora Fin Ensayo	Horas de envase	Método de Ensayo
Aceites y Grasas (H)	mg/L	<14	150	06/04/2021 08:20	12/04/2021 08:21	22,3	NCh2313/06 Of.2015
Demanda Bioquímica de Oxígeno (B)	mg/L	2.293,13	300	06/04/2021 08:15	11/04/2021 12:00	22,2	NCh2313/05. Of05
Demanda Química de Oxígeno (D)	mg/L	4.710,00		06/04/2021 08:00	06/04/2021 10:30	21,9	NCh2313/24 Of.97
Índice de Fenol (D)	mg/L	<0,01		06/04/2021 08:20	12/04/2021 08:21	22,3	NCh2313/19 Of.01
Nitrógeno Kjeldahl (D)	mg/L	5,9		06/04/2021 08:20	12/04/2021 08:21	22,3	NCh2313/28 Of.2009
Sólidos Suspendidos Totales (B)	mg/L	25,5	300	06/04/2021 08:00	06/04/2021 13:00	21,9	NCh2313/03 Of.95

Este informe no debe ser reproducido parcialmente sin la aprobación escrita de BIODIVERSA S.A.  
 El laboratorio sólo se hace responsable por los resultados de las muestras ensayadas.



**INFORME DE ENSAYO N° 3849841**

N° de Muestra 3849841  
Fecha Emisión Informe 13/04/2021  
Entidad Laboratorio Biodiversa Concepción  
Dirección Arrau Mendez s/n, Recinto La Mochita, Pedro de Valdivia, Concepción. Fono: (56) 41-2347854.  
Página Página 2 de 2

**MEDICIONES DE TERRENO**

Parámetro	Unidad de Expresión	Valor Medido	DS 609 Tabla N°4
pH Terreno	-	5,44	5,5-9,0
Temperatura Terreno	°C	20,10	35

Desviación al procedimiento de ensayo SI NO X

**PRESERVANTE ENVASES**

- H Envase con Ácido Clorhídrico
- D Envase con Ácido Sulfúrico
- B Envase natural S/P

**ANALISIS REALIZADOS POR TERCEROS**

Laboratorios SGS, Acreditación LE 117, Informe de Ensayo N° ES21-16400 del 12/04/2021, parámetros Nitrógeno Kjeldahl, Aceites y Grasas, Índice de Fenol.

**OBSERVACIONES**

\*DS 609 Tabla N°4 Límites máximos permitidos con Plantas de AS

**PROCEDIMIENTO DE MUESTREO**

PROC.TEC-003 V06

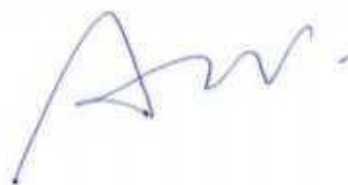

**María Eugenia Villalobos**  
Jefe de Laboratorio  
Laboratorio Biodiversa Concepción

Este informe no debe ser reproducido parcialmente sin la aprobación escrita de BIODIVERSA S.A.  
El laboratorio sólo se hace responsable por los resultados de las muestras ensayadas.



**REGISTRO CONTROL CAUDALIMETRO - DISPOSICIÓN**

Mes:

**Mayo 2021**

DIA	Medición Caudalimetro m <sup>3</sup>	Volumen Dispuesto m <sup>3</sup>	PH
1	25947	0	---
2	25947	0	---
3	25959	12	6,6
4	25972	13	6,5
5	25984	12	6,4
6	25998	14	6,5
7	26010	12	6,3
8	26010	0	---
9	26010	0	---
10	26024	14	6,4
11	26036	12	6,4
12	26049	13	6,2
13	26064	15	6,2
14	26076	12	6,3
15	26076	0	---
16	26076	0	---
17	26089	13	6,4
18	26103	14	6,6
19	26117	14	6,1
20	26132	15	6,3
21	26147	15	6
22	26147	0	---
23	26147	0	---
24	26159	12	6,4
25	26172	13	6,2
26	26183	11	6,2
27	26196	13	6,4
28	26211	15	6,5
29	26211	0	---
30	26211	0	---
31	26229	18	6,3

Volumen Dispuesto = Caudal del día - Caudal día anterior

**REGISTRO CONTROL CAUDALIMETRO - DISPOSICIÓN**

Mes:

**Junio 2021**

DIA	Medición Caudalimetro m <sup>3</sup>	Volumen Dispuesto m <sup>3</sup>	PH
1	26240	11	6,5
2	26253	13	6,4
3	26267	14	6,3
4	26282	15	6,3
5	26282	0	---
6	26282	0	---
7	26297	15	6,3
8	26312	15	6,5
9	26324	12	6,4
10	26335	11	6,2
11	26349	14	6,1
12	26349	0	---
13	26349	0	---
14	26362	13	6
15	26376	14	6,4
16	26386	10	6,6
17	26400	14	6,5
18	26412	12	6,2
19	26412	0	---
20	26412	0	---
21	26426	14	6,3
22	26440	14	6,2
23	26452	12	6,2
24	26464	12	6,3
25	26479	15	6,4
26	26479	0	---
27	26479	0	---
28	26491	12	6,3
29	26505	14	6,2
30	26517	12	6,3
31	---	---	---

Volumen Dispuesto = Caudal del día - Caudal día anterior

**REGISTRO CONTROL CAUDALIMETRO - DISPOSICIÓN**

Mes:

**Julio 2021**

DIA	Medición Caudalimetro m <sup>3</sup>	Volumen Dispuesto m <sup>3</sup>	PH
1	26529	12	6,2
2	26543	14	6
3	26543	0	---
4	26543	0	---
5	26559	16	6,2
6	26573	14	6,5
7	26586	13	6,4
8	26598	12	6,3
9	26613	15	6,3
10	26613	0	---
11	26613	0	---
12	26630	17	6,5
13	26643	13	6
14	26657	14	6,1
15	26671	14	6,2
16	26686	15	6,2
17	26686	0	---
18	26686	0	---
19	26699	13	6,1
20	26713	14	6,3
21	26728	15	6,5
22	26744	16	6,3
23	26761	17	6,5
24	26761	0	---
25	26761	0	---
26	26777	16	6,4
27	26789	12	6,2
28	26802	13	6,1
29	26816	14	6,1
30	26831	15	6,2
31	26831	0	---

Volumen Dispuesto = Caudal del día - Caudal día anterior

**REGISTRO CONTROL CAUDALIMETRO - DISPOSICIÓN**

Mes:

**Agosto 2021**

DIA	Medición Caudalimetro m <sup>3</sup>	Volumen Dispuesto m <sup>3</sup>	PH
1	26831	0	---
2	26845	14	6,3
3	26860	15	6,4
4	26870	10	6,6
5	26882	12	6,2
6	26897	15	6,3
7	26897	0	---
8	26897	0	---
9	26915	18	6,5
10	26928	13	6,5
11	26939	11	6,4
12	26955	16	6,5
13	26972	17	6,5
14	26972	0	---
15	26972	0	---
16	26986	14	6,4
17	27001	15	6,2
18	27018	17	6,2
19	27033	15	6,1
20	27052	19	6
21	27052	0	---
22	27052	0	---
23	27066	14	6,4
24	27081	15	6,4
25	27095	14	6,3
26	27107	12	6,4
27	27124	17	6,3
28	27124	0	---
29	27124	0	---
30	27140	16	6,3
31	27154	14	6,3

Volumen Dispuesto = Caudal del día - Caudal día anterior

**INFORME DE ENSAYO N° 4132343**

N° de Muestra	4132343
Fecha Emisión Informe	30/08/2021
Entidad	Laboratorio Biodiversa Concepción
Dirección	Arrau Mendez s/n, Recinto La Mochita, Pedro de Valdivia, Concepción. Fono: (56) 41-2347854.
Página	Página 1 de 2

**IDENTIFICACION DEL CLIENTE**

Nombre Titular	DESARROLLO SUSTENTABLE LIMITADA
Solicitante	Héctor Araya Pozo
Dirección	La Puntilla S/N, Sector Zapallar
Comuna	Curicó

**PROCEDENCIA DE LA MUESTRA**

Tipo de Muestra	Aguas Residuales (Riles)
Punto de Control	Comercial Toro y Negroni
Dirección de Muestreo	La Puntilla S/N, Sector Zapallar
Tipo de Muestreo	Puntual
Fecha Inicio de Muestreo	19/08/2021 10:22
Fecha de Recepción	19/08/2021 18:39
Responsable Recolección	Cliente

**RESULTADOS DE ANALISIS**

Parámetro	Unidad de Expresión	Valor Medido	Norma NCh 1333	Fecha y Hora Inicio Ensayo	Fecha y Hora Fin Ensayo	Horas de envase	Método de Ensayo
Aceites y Grasas (H)	mg/L	<14		20/08/2021 10:12	27/08/2021 19:06	23,8	NCh2313/06 Of.2015
Demanda Bioquímica de Oxígeno (B)	mg/L	3.094,97		20/08/2021 08:10	25/08/2021 14:00	21,8	NCh2313/05. Of05
Demanda Química de Oxígeno (D)	mg/L	5.120,00		20/08/2021 08:00	20/08/2021 10:30	21,6	NCh2313/24 Of.97
Índice de Fenol (D)	mg/L	<0,01		20/08/2021 10:12	24/08/2021 18:08	23,8	NCh2313/19 Of.01
Nitrógeno Kjeldahl (D)	mg/L	7,9		20/08/2021 10:12	24/08/2021 18:08	23,8	NCh2313/28 Of.2009
Sólidos Suspendedos Totales (B)	mg/L	15,6		20/08/2021 08:20	20/08/2021 15:00	22,0	NCh2313/03 Of.95



**INFORME DE ENSAYO N° 4132343**

N° de Muestra 4132343  
Fecha Emisión Informe 30/08/2021  
Entidad Laboratorio Biodiversa Concepción  
Dirección Arrau Mendez s/n, Recinto La Mochita, Pedro de Valdivia, Concepción. Fono: (56) 41-2347854.  
Página 2 de 2

**MEDICIONES DE TERRENO**

Parámetro	Unidad de Expresión	Valor Medido
pH Terreno	-	6,24
Temperatura Terreno	°C	13,20

**Desviación al procedimiento de ensayo**                      **SI**        **NO**    **X**

**PRESERVANTE ENVASES**

- H Envase con Ácido Clorhídrico
- D Envase con Ácido Sulfúrico
- B Envase natural S/P

**ANALISIS REALIZADOS POR TERCEROS**

Laboratorios SGS, Acreditación LE 117, Informe de Ensayo N° ES21-41191 del 24/08/2021, parámetros Nitrógeno Kjeldahl, Índice de Fenol.  
Laboratorios SGS, Acreditación LE 117, Informe de Ensayo N° ES21-41191 del 27/08/2021, parámetros Aceites y Grasas.

**OBSERVACIONES**

\*NCh 1333 - Requisitos de calidad del agua para diferentes usos

**PROCEDIMIENTO DE MUESTREO**

PROC.TEC-003 V06

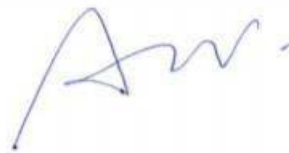

**María Eugenia Villalobos**  
Jefe de Laboratorio  
Laboratorio Biodiversa Concepción





**REGISTRO CONTROL CAUDALIMETRO - DISPOSICIÓN**

Mes:

**Septiembre 2021**

DIA	Medición Caudalimetro m <sup>3</sup>	Volumen Dispuesto m <sup>3</sup>	PH
1	27166	12	6
2	27183	17	6,2
3	27195	12	6,1
4	27195	0	---
5	27195	0	---
6	27210	15	6,5
7	27222	12	6,4
8	27237	15	6,5
9	27254	17	6,3
10	27272	18	6,2
11	27272	0	---
12	27272	0	---
13	27289	17	6,3
14	27304	15	6,5
15	27322	18	6,5
16	27334	12	6,2
17	27334	0	---
18	27334	0	---
19	27334	0	---
20	27334	0	---
21	27349	15	6
22	27361	12	6,3
23	27375	14	6,5
24	27390	15	6,2
25	27390	0	---
26	27390	0	---
27	27405	15	6,2
28	27418	13	6,5
29	27430	12	6,5
30	27445	15	6,2

Volumen Dispuesto = Caudal del día - Caudal día anterior

**REGISTRO CONTROL CAUDALIMETRO - DISPOSICIÓN**

Mes:

**Octubre 2021**

DIA	Medición Caudalimetro m <sup>3</sup>	Volumen Dispuesto m <sup>3</sup>	PH
1	27455	10	6,6
2	27455	0	---
3	27455	0	---
4	27465	10	6,5
5	27477	12	6,5
6	27491	14	6,2
7	27506	15	6,5
8	27520	14	6,4
9	27520	0	---
10	27520	0	---
11	27535	15	6,6
12	27552	17	6,4
13	27562	10	6,3
14	27574	12	6,3
15	27588	14	---
16	27588	0	---
17	27588	0	---
18	27602	14	6,2
19	27614	12	6
20	27614	0	---
21	27614	0	---
22	27614	0	---
23	27614	0	---
24	27614	0	---
25	27614	0	---
26	27614	0	---
27	27614	0	---
28	27614	0	---
29	27614	0	---
30	27614	0	---
31	27614	0	---

Volumen Dispuesto = Caudal del día - Caudal día anterior

**INFORME DE ENSAYO N° 4216166**

N° de Muestra	4216166
Fecha Emisión Informe	15/10/2021
Entidad	Laboratorio Biodiversa Concepción
Dirección	Arrau Mendez s/n, Recinto La Mochita, Pedro de Valdivia, Concepción. Fono: (56) 41-2347854.
Página	Página 1 de 2

**IDENTIFICACION DEL CLIENTE**

Nombre Titular	Desarrollo Sustentable Limitada
Solicitante	Héctor Araya Pozo
Servicio	Comercial Toro y Negroni
Dirección	La Puntilla s/n Sector Zapallar
Comuna	Curico

**PROCEDENCIA DE LA MUESTRA**

Tipo de Muestra	Aguas Residuales
Punto de Control	Comercial Toro y Negroni
Dirección de Muestreo	La Puntilla s/n Sector Zapallar
Tipo de Muestreo	Puntual
Fecha Inicio de Muestreo	04/10/2021 13:13
Fecha de Recepción	04/10/2021 17:05
Responsable Recolección	Cliente

**RESULTADOS DE ANALISIS**

Parámetro	Unidad de Expresión	Valor Medido	Norma NCh 1333	Fecha y Hora Inicio Ensayo	Fecha y Hora Fin Ensayo	Horas de envase	Método de Ensayo
Aceites y Grasas (H)	mg/L	<14		05/10/2021 16:39	12/10/2021 12:37	27,4	NCh2313/06 Of.2015
Demanda Bioquímica de Oxígeno (B)	mg/L	2.879,07		05/10/2021 08:10	10/10/2021 14:00	19,0	NCh2313/05. Of05
Demanda Química de Oxígeno (D)	mg/L	6.100,00		05/10/2021 08:00	05/10/2021 10:30	18,8	NCh2313/24 Of.97
Índice de Fenol (D)	mg/L	<0,01		05/10/2021 09:15	07/10/2021 14:12	20,0	NCh2313/19 Of.01
Nitrógeno Kjeldahl (D)	mg/L	14,0		05/10/2021 09:15	07/10/2021 14:12	20,0	NCh2313/28 Of.2009
Sólidos Suspendedos Totales (B)	mg/L	138,00		05/10/2021 08:00	05/10/2021 15:00	18,8	NCh2313/03 Of.95



**INFORME DE ENSAYO N° 4216166**

N° de Muestra	4216166
Fecha Emisión Informe	15/10/2021
Entidad	Laboratorio Biodiversa Concepción
Dirección	Arrau Mendez s/n, Recinto La Mochita, Pedro de Valdivia, Concepción. Fono: (56) 41-2347854.
Página	Página 2 de 2

**MEDICIONES DE TERRENO**

Parámetro	Unidad de Expresión	Valor Medido
pH Terreno	-	6,10
Temperatura Terreno	°C	15,30

**Desviación al procedimiento de ensayo**                      **SI**        **NO**    **X**

**PRESERVANTE ENVASES**

- H Envase con Ácido Clorhídrico
- D Envase con Ácido Sulfúrico
- B Envase natural S/P

**ANALISIS REALIZADOS POR TERCEROS**

Laboratorios SGS, Acreditación LE 117, Informe de Ensayo N° ES21-49315 del 07/10/2021, parámetros Nitrógeno Kjeldahl, Índice de Fenol.

Laboratorios SGS, Acreditación LE 117, Informe de Ensayo N° ES21-49315 del 12/10/2021, parámetros, Aceites y Grasas.

**OBSERVACIONES**

\*NCh 1333 - Requisitos de calidad del agua para diferentes usos

**PROCEDIMIENTO DE MUESTREO**

PROC.TEC-003 V06



**María Eugenia Villalobos**  
Jefe de Laboratorio  
Laboratorio Biodiversa Concepción



## REGISTRO CONTROL CAUDALIMETRO - DISPOSICIÓN

Mes:

Noviembre 2021

DIA	Medición Caudalimetro m <sup>3</sup>	Volumen Dispuesto m <sup>3</sup>	PH
1	27614	0	---
2	27614	0	---
3	27614	0	---
4	27614	0	---
5	27614	0	---
6	27614	0	---
7	27614	0	---
8	27614	0	---
9	27614	0	---
10	27614	0	---
11	27614	0	---
12	27614	0	---
13	27614	0	---
14	27614	0	---
15	27614	0	---
16	27614	0	---
17	27614	0	---
18	27614	0	---
19	27614	0	---
20	27614	0	---
21	27614	0	---
22	27614	0	---
23	27614	0	---
24	27614	0	---
25	27614	0	---
26	27614	0	---
27	27614	0	---
28	27614	0	---
29	27614	0	---
30	27614	0	---

Volumen Dispuesto = Caudal del día - Caudal día anterior

NOTA: NO EXISTE MOVIMIENTO EN LA PLANTA

## REGISTRO CONTROL CAUDALIMETRO - DISPOSICIÓN

Mes:

Diciembre 2021

DIA	Medición Caudalimetro m <sup>3</sup>	Volumen Dispuesto m <sup>3</sup>	PH
1	27614	0	---
2	27614	0	---
3	27614	0	---
4	27614	0	---
5	27614	0	---
6	27614	0	---
7	27614	0	---
8	27614	0	---
9	27614	0	---
10	27614	0	---
11	27614	0	---
12	27614	0	---
13	27614	0	---
14	27614	0	---
15	27614	0	---
16	27614	0	---
17	27614	0	---
18	27614	0	---
19	27614	0	---
20	27614	0	---
21	27614	0	---
22	27614	0	---
23	27614	0	---
24	27614	0	---
25	27614	0	---
26	27614	0	---
27	27614	0	---
28	27614	0	---
29	27614	0	---
30	27614	0	---
31	27614	0	---

Volumen Dispuesto = Caudal del día - Caudal día anterior

NOTA: NO EXISTE MOVIMIENTO EN LA PLANTA

**REGISTRO CONTROL CAUDALIMETRO - DISPOSICIÓN**

Mes:

**Enero 2022**

DIA	Medición Caudalimetro m <sup>3</sup>	Volumen Dispuesto m <sup>3</sup>	PH
1	27614	0	---
2	27614	0	---
3	27614	0	---
4	27614	0	---
5	27614	0	---
6	27614	0	---
7	27614	0	---
8	27614	0	---
9	27614	0	---
10	27614	0	---
11	27614	0	---
12	27614	0	---
13	27614	0	---
14	27614	0	---
15	27614	0	---
16	27614	0	---
17	27614	0	---
18	27614	0	---
19	27614	0	---
20	27614	0	---
21	27614	0	---
22	27614	0	---
23	27614	0	---
24	27614	0	---
25	27614	0	---
26	27614	0	---
27	27614	0	---
28	27614	0	---
29	27614	0	---
30	27614	0	---
31	27614	0	---

Volumen Dispuesto = Caudal del día - Caudal día anterior

**NOTA: NO EXISTE MOVIMIENTO EN LA PLANTA**

**REGISTRO CONTROL CAUDALIMETRO - DISPOSICIÓN**

Mes:

**Febrero 2022**

DIA	Medición Caudalimetro m <sup>3</sup>	Volumen Dispuesto m <sup>3</sup>	PH
1	27614	0	---
2	27614	0	---
3	27614	0	---
4	27614	0	---
5	27614	0	---
6	27614	0	---
7	27614	0	---
8	27614	0	---
9	27614	0	---
10	27614	0	---
11	27614	0	---
12	27614	0	---
13	27614	0	---
14	27614	0	---
15	27614	0	---
16	27614	0	---
17	27614	0	---
18	27614	0	---
19	27614	0	---
20	27614	0	---
21	27614	0	---
22	27614	0	---
23	27614	0	---
24	27614	0	---
25	27614	0	---
26	27614	0	---
27	27614	0	---
28	27614	0	---

Volumen Dispuesto = Caudal del día - Caudal día anterior

**NOTA: NO EXISTE MOVIMIENTO EN LA PLANTA**

**REGISTRO CONTROL CAUDALIMETRO - DISPOSICIÓN**

Mes: **Marzo 2022**

DIA	Medición Caudalimetro m <sup>3</sup>	Volumen Dispuesto m <sup>3</sup>	PH
1	27614	0	---
2	27614	0	---
3	27614	0	---
4	27614	0	---
5	27614	0	---
6	27614	0	---
7	27614	0	---
8	27614	0	---
9	27614	0	---
10	27614	0	---
11	27614	0	---
12	27614	0	---
13	27614	0	---
14	27629	15	6,3
15	27643	14	6,5
16	27660	17	6,2
17	27678	18	6,5
18	27695	17	6,3
19	27695	0	---
20	27695	0	---
21	27710	15	6,5
22	27724	14	6,6
23	27741	17	6,5
24	27756	15	6,4
25	27770	14	6,3
26	27770	0	---
27	27770	0	---
28	27788	18	6,5
29	27802	14	6,5
30	27814	12	6,5
31	27828	14	6,6

Volumen Dispuesto = Caudal del día - Caudal día anterior

**NOTA: NO EXISTE MOVIMIENTO EN LA PLANTA**

**REGISTRO CONTROL CAUDALIMETRO - DISPOSICIÓN**

Mes: **Abril 2022**

DIA	Medición Caudalimetro m <sup>3</sup>	Volumen Dispuesto m <sup>3</sup>	PH
1	27840	12	6,2
2	27858	18	6,1
3	27873	15	6,2
4	27887	14	6,3
5	27904	17	6,4
6	27904	0	---
7	27904	0	---
8	27914	10	6,4
9	27926	12	6,5
10	27940	14	6,5
11	27950	10	6,5
12	27962	12	6,4
13	27962	0	---
14	27962	0	---
15	27977	15	6,4
16	27991	14	6,5
17	28008	17	6,4
18	28020	12	6,5
19	28032	12	6,4
20	28032	0	---
21	28032	0	---
22	28047	15	6,4
23	28059	12	6,5
24	28073	14	6,5
25	28090	17	6,4
26	28108	18	6,5
27	28108	0	---
28	28108	0	---
29	28123	15	6,5
30	28140	17	---
31	---	---	---

Volumen Dispuesto = Caudal del día - Caudal día anterior

**INFORME DE ENSAYO N° 4625879**

N° de Muestra	4625879
Fecha Emisión Informe	28/04/2022
Entidad	Laboratorio Biodiversa Concepción
Dirección	Arrau Mendez s/n, Recinto La Mochita, Pedro de Valdivia, Concepción. Fono: (56) 41-2347854.
Página	Página 1 de 2

**IDENTIFICACION DEL CLIENTE**

Nombre Titular	Desarrollo Sustentable Limitada
Solicitante	Héctor Araya Pozo
Servicio	Comercial Toro y Negroni
Dirección	La Puntilla s/n Sector Zapallar
Comuna	Curico

**PROCEDENCIA DE LA MUESTRA**

Plan de Muestreo	13643
Tipo de Muestra	Aguas Residuales
Punto de Control	Comercial Toro y Negroni
Dirección de Muestreo	La Puntilla s/n Sector Zapallar
Tipo de Muestreo	Puntual
Fecha Inicio de Muestreo	18/04/2022 11:45
Fecha de Recepción	18/04/2022 14:06
Responsable Recolección	Cliente

**RESULTADOS DE ANALISIS**

Parámetro	Unidad de Expresión	Valor Medido	Norma NCh 1333	Fecha y Hora Inicio Ensayo	Fecha y Hora Fin Ensayo	Horas de envase	Método de Ensayo
Aceites y Grasas (H)	mg/L	<14		19/04/2022 09:45	21/04/2022 13:19	22,0	NCh2313/06 Of.2015
Demanda Bioquímica de Oxígeno (B)	mg/L	1.376,00		19/04/2022 08:10	24/04/2022 13:00	20,4	NCh2313/05. Of05
Demanda Química de Oxígeno (D)	mg/L	3.000,00		19/04/2022 08:00	19/04/2022 10:30	20,3	NCh2313/24 Of.97
Índice de Fenol (D)	mg/L	<0,01		19/04/2022 09:45	26/04/2022 16:39	22,0	NCh2313/19 Of.01
Nitrógeno Kjeldahl (D)	mg/L	132,5		19/04/2022 09:45	26/04/2022 16:39	22,0	NCh2313/28 Of.2009
Sólidos Suspendidos Totales (B)	mg/L	<5,00		19/04/2022 08:00	19/04/2022 14:30	20,3	NCh2313/03 Of.95



**INFORME DE ENSAYO N° 4625879**

N° de Muestra 4625879  
Fecha Emisión Informe 28/04/2022  
Entidad Laboratorio Biodiversa Concepción  
Dirección Arrau Mendez s/n, Recinto La Mochita, Pedro de Valdivia, Concepción. Fono: (56) 41-2347854.  
Página 2 de 2

**MEDICIONES DE TERRENO**

Parámetro	Unidad de Expresión	Valor Medido
pH Terreno	-	6,64
Temperatura Terreno	°C	14,70

**Desviación al procedimiento de ensayo**                      **SI**        **NO**    **X**

**PRESERVANTE ENVASES**

- H Envase con Ácido Clorhídrico
- D Envase con Ácido Sulfúrico
- B Envase natural S/P

**ANÁLISIS REALIZADOS POR TERCEROS**

Laboratorios SGS, Acreditación LE 117, Informe de Ensayo N° ES22-23153 del 26/04/2022, parámetros Nitrógeno Kjeldahl, Índice de Fenol.

Laboratorios SGS, Acreditación LE 117, Informe de Ensayo N° ES22-23153 del 21/04/2022, parámetros, Aceites y Grasas.

**OBSERVACIONES**

\*NCh 1333 - Requisitos de calidad del agua para diferentes usos

**PROCEDIMIENTO DE MUESTREO**

PROC.TEC-003 V06

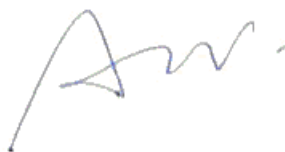

**María Eugenia Villalobos**  
Jefe de Laboratorio  
Laboratorio Biodiversa Concepción





**REGISTRO CONTROL CAUDALIMETRO - DISPOSICIÓN**

Mes:

**Mayo 2022**

DIA	Medición Caudalimetro m <sup>3</sup>	Volumen Dispuesto m <sup>3</sup>	PH
1	28140	0	---
2	28140	0	---
3	28150	10	6,6
4	28162	12	---
5	28176	14	---
6	28191	15	6,5
7	28191	0	---
8	28191	0	---
9	28206	15	6,6
10	28218	12	6,5
11	28230	12	6,4
12	28243	13	6,5
13	28258	15	6,2
14	28258	0	---
15	28258	0	---
16	28270	12	6,6
17	28284	14	6,5
18	28298	14	6,6
19	28313	15	6,5
20	28328	15	6,3
21	28328	0	---
22	28328	0	---
23	28340	12	6,4
24	28351	11	6,5
25	28363	12	6,2
26	28373	10	6,3
27	28385	12	6,4
28	28385	0	---
29	28385	0	---
30	28400	15	6,3
31	28414	14	6,3

Volumen Dispuesto = Caudal del día - Caudal día anterior

**REGISTRO CONTROL CAUDALIMETRO - DISPOSICIÓN**

Mes:

**Junio 2022**

DIA	Medición Caudalimetro m <sup>3</sup>	Volumen Dispuesto m <sup>3</sup>	PH
1	28424	10	6,5
2	28436	12	6,4
3	28451	15	6,6
4	28451	0	---
5	28451	0	---
6	28466	15	6,3
7	28478	12	6,4
8	28492	14	6,5
9	28504	12	6,5
10	28514	10	6,2
11	28514	0	---
12	28514	0	---
13	28524	10	6,5
14	28536	12	6,3
15	28547	11	6,5
16	28557	10	6,6
17	28569	12	6,5
18	28569	0	---
19	28569	0	---
20	28579	10	6,2
21	28591	12	6,3
22	28605	14	6,4
23	28618	13	6,5
24	28628	10	6,5
25	28628	0	---
26	28628	0	---
27	28640	12	6,4
28	28650	10	6,5
29	28660	10	6,3
30	28672	12	6
31	---	---	---

Volumen Dispuesto = Caudal del día - Caudal día anterior

**REGISTRO CONTROL CAUDALIMETRO - DISPOSICIÓN**

Mes:

**Julio 2022**

DIA	Medición Caudalimetro m <sup>3</sup>	Volumen Dispuesto m <sup>3</sup>	PH
1	28687	15	6,2
2	28687	0	---
3	28687	0	---
4	28697	10	6,2
5	28712	15	6,3
6	28730	18	---
7	28745	15	---
8	28759	14	6,2
9	28759	0	6,3
10	28759	0	6,3
11	28774	15	6,3
12	28788	14	---
13	28800	12	---
14	28810	10	---
15	28824	14	---
16	28824	0	6,4
17	28824	0	6,3
18	28834	10	6,3
19	28846	12	6,2
20	28861	15	---
21	28875	14	---
22	28892	17	6,3
23	28892	0	---
24	28892	0	6,5
25	28907	15	6,4
26	28924	17	6,4
27	28936	12	---
28	28950	14	---
29	28965	15	6,3
30	28965	0	6,2
31	28965	0	---

Volumen Dispuesto = Caudal del día - Caudal día anterior

**REGISTRO CONTROL CAUDALIMETRO - DISPOSICIÓN**

Mes:

**Agosto 2022**

DIA	Medición Caudalimetro m <sup>3</sup>	Volumen Dispuesto m <sup>3</sup>	PH
1	28980	15	6,2
2	28992	12	6,3
3	29006	14	6,5
4	29021	15	6,6
5	29035	14	6,5
6	29035	0	---
7	29035	0	---
8	29050	15	6,2
9	29067	17	6,3
10	29079	12	6,5
11	29089	10	6,5
12	29104	15	6,4
13	29104	0	---
14	29104	0	---
15	29119	15	6,3
16	29135	16	6,5
17	29149	14	6,4
18	29163	14	6
19	29175	12	6,1
20	29175	0	---
21	29175	0	---
22	29190	15	6,5
23	29204	14	6,3
24	29219	15	6,4
25	29236	17	6,5
26	29252	16	6,2
27	29252	0	---
28	29252	0	---
29	29266	14	6,5
30	29281	15	6,2
31	29293	12	6,2

Volumen Dispuesto = Caudal del día - Caudal día anterior

**INFORME DE ENSAYO N° 4904372**

N° de Muestra	4904372
Fecha Emisión Informe	12/08/2022
Entidad	Laboratorio Biodiversa Concepción
Dirección	Arrau Mendez s/n, Recinto La Mochita, Pedro de Valdivia, Concepción. Fono: (56) 41-2347854.
Página	Página 1 de 2

**IDENTIFICACION DEL CLIENTE**

Nombre Titular	Desarrollo Sustentable Limitada
Solicitante	Héctor Araya Pozo
Servicio	Comercial Toro y Negroni
Dirección	La Puntilla s/n Sector Zapallar
Comuna	Curico

**PROCEDENCIA DE LA MUESTRA**

Plan de Muestreo	16666
Tipo de Muestra	Aguas Residuales
Punto de Control	Comercial Toro y Negroni
Dirección de Muestreo	La Puntilla s/n Sector Zapallar
Tipo de Muestreo	Puntual
Fecha Inicio de Muestreo	03/08/2022 10:57
Fecha de Recepción	03/08/2022 18:40
Responsable Recolección	Cliente

**RESULTADOS DE ANALISIS**

Parámetro	Unidad de Expresión	Valor Medido	Norma NCh 1333	Fecha y Hora Inicio Ensayo	Fecha y Hora Fin Ensayo	Horas de envase	Método de Ensayo
Aceites y Grasas (H)	mg/L	<14		04/08/2022 08:16	08/08/2022 18:16	21,3	NCh2313/06 Of.2015
Demanda Bioquímica de Oxígeno (B)	mg/L	1.549,57		04/08/2022 08:10	09/08/2022 14:00	21,2	NCh2313/05. Of05
Demanda Química de Oxígeno (D)	mg/L	3.090,00		04/08/2022 08:00	04/08/2022 10:30	21,1	NCh2313/24 Of.97
Índice de Fenol (D)	mg/L	<0,01		04/08/2022 08:16	08/08/2022 18:16	21,3	NCh2313/19 Of.01
Nitrógeno Kjeldahl (D)	mg/L	13,9		04/08/2022 08:16	11/08/2022 12:05	21,3	NCh2313/28 Of.2009
Sólidos Suspendidos Totales (B)	mg/L	31,60		04/08/2022 08:00	04/08/2022 14:15	21,1	NCh2313/03 Of.95



**INFORME DE ENSAYO N° 4904372**

N° de Muestra 4904372  
Fecha Emisión Informe 12/08/2022  
Entidad Laboratorio Biodiversa Concepción  
Dirección Arrau Mendez s/n, Recinto La Mochita, Pedro de Valdivia, Concepción. Fono: (56) 41-2347854.  
Página 2 de 2

**MEDICIONES DE TERRENO**

Parámetro	Unidad de Expresión	Valor Medido
pH Terreno	-	6,27
Temperatura Terreno	°C	9,50

**Desviación al procedimiento de ensayo**                      **SI**        **NO**    **X**

**PRESERVANTE ENVASES**

- H Envase con Ácido Clorhídrico
- D Envase con Ácido Sulfúrico
- B Envase natural S/P

**ANALISIS REALIZADOS POR TERCEROS**

Laboratorios SGS, Acreditación LE 117, Informe de Ensayo N° ES22-46249 del 11/08/2022, parámetros Nitrógeno Kjeldahl.

Laboratorios SGS, Acreditación LE 117, Informe de Ensayo N° ES22-46249 del 08/08/2022, parámetros Aceites y Grasas, Índice de Fenol.

**OBSERVACIONES**

\*NCh 1333 - Requisitos de calidad del agua para diferentes usos

**PROCEDIMIENTO DE MUESTREO**

PROC.TEC-003 V06



**María Eugenia Villalobos**  
Jefe de Laboratorio  
Laboratorio Biodiversa Concepción

Este informe no debe ser reproducido parcialmente sin la aprobación escrita de BIODIVERSA S.A.  
El laboratorio sólo se hace responsable por los resultados de las muestras ensayadas.



## REGISTRO CONTROL CAUDALIMETRO - DISPOSICIÓN

Mes:

Septiembre 2022

DIA	Medición Caudalimetro m <sup>3</sup>	Volumen Dispuesto m <sup>3</sup>	PH
1	29305	15	---
2	29317	12	6,2
3	29317	0	6,1
4	29317	0	6,3
5	29332	15	---
6	29348	16	---
7	29362	14	---
8	29377	15	---
9	29394	17	6,3
10	29394	0	6,2
11	29394	0	6,3
12	29409	15	6,2
13	29423	14	6,3
14	29438	15	---
15	29456	18	---
16	29471	15	6,2
17	29471	0	6,1
18	29471	0	6,2
19	29471	0	6,3
20	29471	0	6,2
21	29486	15	---
22	29498	12	---
23	29512	14	6
24	29512	0	6,1
25	29512	0	6,2
26	29527	15	6,3
27	29541	14	6,2
28	29553	12	---
29	29563	10	---
30	29578	15	6,2
			---

Volumen Dispuesto = Caudal del día - Caudal día anterior

## REGISTRO CONTROL CAUDALIMETRO - DISPOSICIÓN

Mes:

Octubre 2022

DIA	Medición Caudalimetro m <sup>3</sup>	Volumen Dispuesto m <sup>3</sup>	PH
1	29593	0	---
2	29593	0	---
3	29608	15	6,2
4	29618	10	6,2
5	29626	8	6,5
6	29641	15	6,6
7	29651	10	6,5
8	29651	0	0
9	29651	0	0
10	29661	10	6,6
11	29676	15	6,7
12	29687	11	6,5
13	29702	15	6,3
14	29716	14	6,3
15	29716	0	---
16	29716	0	---
17	29716	0	---
18	29716	0	---
19	29716	0	---
20	29716	0	---
21	29716	0	---
22	29716	0	---
23	29716	0	---
24	29716	0	---
25	29716	0	---
26	29716	0	---
27	29716	0	---
28	29716	0	---
29	29716	0	---
30	29716	0	---
31	29716	0	---

Volumen Dispuesto = Caudal del día - Caudal día anterior

**INFORME DE ENSAYO N° 4972197**

N° de Muestra	4972197
Fecha Emisión Informe	21/09/2022
Entidad	Laboratorio Biodiversa Concepción
Dirección	Arrau Mendez s/n, Recinto La Mochita, Pedro de Valdivia, Concepción. Fono: (56) 41-2347854.
Página	Página 1 de 2

**IDENTIFICACION DEL CLIENTE**

Nombre Titular	Desarrollo Sustentable Limitada
Solicitante	Héctor Araya Pozo
Servicio	Comercial Toro y Negroni
Dirección	La Puntilla s/n Sector Zapallar
Comuna	Curico

**PROCEDENCIA DE LA MUESTRA**

Plan de Muestreo	16949
Tipo de Muestra	Aguas Residuales
Punto de Control	Comercial Toro y Negroni
Dirección de Muestreo	La Puntilla s/n Sector Zapallar
Tipo de Muestreo	Puntual
Fecha Inicio de Muestreo	05/09/2022 10:35
Fecha de Recepción	05/09/2022 18:55
Responsable Recolección	Cliente

**RESULTADOS DE ANALISIS**

Parámetro	Unidad de Expresión	Valor Medido	Norma NCh 1333	Fecha y Hora Inicio Ensayo	Fecha y Hora Fin Ensayo	Horas de envase	Método de Ensayo
Aceites y Grasas (H)	mg/L	<14		06/09/2022 08:10	13/09/2022 18:01	21,6	NCh2313/06 Of.2015
Demanda Bioquímica de Oxígeno (B)	mg/L	372,13		06/09/2022 08:10	11/09/2022 14:00	21,6	NCh2313/05. Of05
Demanda Química de Oxígeno (D)	mg/L	750,00		06/09/2022 08:00	06/09/2022 10:30	21,4	NCh2313/24 Of.97
Índice de Fenol (D)	mg/L	<0,01		06/09/2022 08:10	08/09/2022 18:10	21,6	NCh2313/19 Of.01
Nitrógeno Kjeldahl (D)	mg/L	6,3		06/09/2022 08:10	15/09/2022 10:19	21,6	NCh2313/28 Of.2009
Sólidos Suspendidos Totales (B)	mg/L	6,71		06/09/2022 08:00	06/09/2022 14:40	21,4	NCh2313/03 Of.95



**INFORME DE ENSAYO N° 4972197**

N° de Muestra 4972197  
Fecha Emisión Informe 21/09/2022  
Entidad Laboratorio Biodiversa Concepción  
Dirección Arrau Mendez s/n, Recinto La Mochita, Pedro de Valdivia, Concepción. Fono: (56) 41-2347854.  
Página 2 de 2

**MEDICIONES DE TERRENO**

Parámetro	Unidad de Expresión	Valor Medido
pH Terreno	-	8,92
Temperatura Terreno	°C	15,30

Desviación al procedimiento de ensayo                      SI              NO      X

**PRESERVANTE ENVASES**

- H Envase con Ácido Clorhídrico
- D Envase con Ácido Sulfúrico
- B Envase natural S/P

**ANALISIS REALIZADOS POR TERCEROS**

Laboratorios SGS, Acreditación LE 117, Informe de Ensayo N° ES22-53116 del 15/09/2022, parámetros Nitrógeno Kjeldahl.

Laboratorios SGS, Acreditación LE 117, Informe de Ensayo N° ES22-53116 del 20/09/2022

Laboratorios SGS, Acreditación LE 117, Informe de Ensayo N° ES22-53116 del 13/09/2022, parámetros Aceites y Grasas.

Laboratorios SGS, Acreditación LE 117, Informe de Ensayo N° ES22-53116 del 08/09/2022, parámetros Índice de Fenol.

**OBSERVACIONES**

\*NCh 1333 - Requisitos de calidad del agua para diferentes usos

**PROCEDIMIENTO DE MUESTREO**

PROC.TEC-003 V06

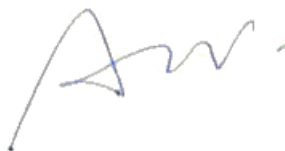

**María Eugenia Villalobos**  
Jefe de Laboratorio  
Laboratorio Biodiversa Concepción

Este informe no debe ser reproducido parcialmente sin la aprobación escrita de BIODIVERSA S.A.  
El laboratorio sólo se hace responsable por los resultados de las muestras ensayadas.



**INFORME DE ENSAYO N° 5081717**

N° de Muestra	5081717
Fecha Emisión Informe	07/11/2022
Entidad	Laboratorio Biodiversa Concepción
Dirección	Arrau Mendez s/n, Recinto La Mochita, Pedro de Valdivia, Concepción. Fono: (56) 41-2347854.
Página	Página 1 de 2

**IDENTIFICACION DEL CLIENTE**

Nombre Titular	Desarrollo Sustentable Limitada
Solicitante	Héctor Araya Pozo
Servicio	Comercial Toro y Negroni
Dirección	La Puntilla s/n Sector Zapallar
Comuna	Curico

**PROCEDENCIA DE LA MUESTRA**

Plan de Muestreo	17694
Tipo de Muestra	Aguas Residuales
Punto de Control	Comercial Toro y Negroni
Dirección de Muestreo	La Puntilla s/n Sector Zapallar
Tipo de Muestreo	Puntual
Fecha Inicio de Muestreo	25/10/2022 09:08
Fecha de Recepción	25/10/2022 12:39
Responsable Recolección	Cliente

**RESULTADOS DE ANALISIS**

Parámetro	Unidad de Expresión	Valor Medido	Norma NCh 1333	Fecha y Hora Inicio Ensayo	Fecha y Hora Fin Ensayo	Horas de envase	Método de Ensayo
Aceites y Grasas (H)	mg/L	<2		26/10/2022 08:11	04/11/2022 17:10	23,1	NCh2313/06 Of.2015
Demanda Bioquímica de Oxígeno (B)	mg/L	271,90		26/10/2022 08:10	31/10/2022 12:00	23,0	NCh2313/05. Of05
Demanda Química de Oxígeno (D)	mg/L	550,00		26/10/2022 08:00	26/10/2022 10:30	22,9	NCh2313/24 Of.97
Índice de Fenol (D)	mg/L	<0,008		26/10/2022 08:11	04/11/2022 17:10	23,1	NCh2313/19 Of.01
Nitrógeno Kjeldahl (D)	mg/L	9,2		26/10/2022 08:11	04/11/2022 17:10	23,1	NCh2313/28 Of.2009
Sólidos Suspendidos Totales (B)	mg/L	445,50		26/10/2022 08:00	26/10/2022 15:10	22,9	NCh2313/03 Of.95





**INFORME DE ENSAYO N° 5081717**

N° de Muestra 5081717  
Fecha Emisión Informe 07/11/2022  
Entidad Laboratorio Biodiversa Concepción  
Dirección Arrau Mendez s/n, Recinto La Mochita, Pedro de Valdivia, Concepción. Fono: (56) 41-2347854.  
Página 2 de 2

**MEDICIONES DE TERRENO**

Parámetro	Unidad de Expresión	Valor Medido
pH Terreno	-	7,21
Temperatura Terreno	°C	17,20

Desviación al procedimiento de ensayo                    SI            NO    X

**PRESERVANTE ENVASES**

- H Envase con Ácido Clorhídrico
- D Envase con Ácido Sulfúrico
- B Envase natural S/P

**ANALISIS REALIZADOS POR TERCEROS**

Laboratorios SGS, Acreditación LE 117, Informe de Ensayo N° ES22-64113 del 04/11/2022, parámetros Nitrógeno Kjeldahl, Aceites y Grasas, Índice de Fenol.

**OBSERVACIONES**

\*NCh 1333 - Requisitos de calidad del agua para diferentes usos

**PROCEDIMIENTO DE MUESTREO**

PROC.TEC-003 V06

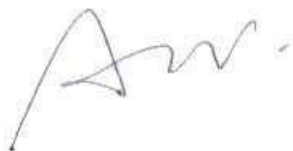

**María Eugenia Villalobos**  
Jefe de Laboratorio  
Laboratorio Biodiversa Concepción



**REGISTRO CONTROL CAUDALIMETRO - DISPOSICIÓN**

Mes:

**Noviembre 2022**

DIA	Medición Caudalimetro m <sup>3</sup>	Volumen Dispuesto m <sup>3</sup>	PH
1	29716	0	---
2	29716	0	---
3	29716	0	---
4	29716	0	---
5	29716	0	---
6	29716	0	---
7	29716	0	---
8	29716	0	---
9	29716	0	---
10	29716	0	---
11	29716	0	---
12	29716	0	---
13	29716	0	---
14	29716	0	---
15	29716	0	---
16	29716	0	---
17	29716	0	---
18	29716	0	---
19	29716	0	---
20	29716	0	---
21	29716	0	---
22	29716	0	---
23	29716	0	---
24	29716	0	---
25	29716	0	---
26	29716	0	---
27	29716	0	---
28	29716	0	---
29	29716	0	---
30	29716	0	---

Volumen Dispuesto = Caudal del día - Caudal día anterior

**NOTA: NO EXISTE MOVIMIENTO EN LA PLANTA**

**REGISTRO CONTROL CAUDALIMETRO - DISPOSICIÓN**

Mes:

**Diciembre 2022**

DIA	Medición Caudalimetro m <sup>3</sup>	Volumen Dispuesto m <sup>3</sup>	PH
1	29716	0	---
2	29716	0	---
3	29716	0	---
4	29716	0	---
5	29716	0	---
6	29716	0	---
7	29716	0	---
8	29716	0	---
9	29716	0	---
10	29716	0	---
11	29716	0	---
12	29716	0	---
13	29716	0	---
14	29716	0	---
15	29716	0	---
16	29716	0	---
17	29716	0	---
18	29716	0	---
19	29716	0	---
20	29716	0	---
21	29716	0	---
22	29716	0	---
23	29716	0	---
24	29716	0	---
25	29716	0	---
26	29716	0	---
27	29716	0	---
28	29716	0	---
29	29716	0	---
30	29716	0	---
31	29716	0	---

Volumen Dispuesto = Caudal del día - Caudal día anterior

**NOTA: NO EXISTE MOVIMIENTO EN LA PLANTA**

**REGISTRO CONTROL CAUDALIMETRO - DISPOSICIÓN**

Mes: **Enero 2023**

DIA	Medición Caudalimetro m <sup>3</sup>	Volumen Dispuesto m <sup>3</sup>	PH
1	29716	0	---
2	29716	0	---
3	29716	0	---
4	29716	0	---
5	29716	0	---
6	29716	0	---
7	29716	0	---
8	29716	0	---
9	29716	0	---
10	29716	0	---
11	29716	0	---
12	29716	0	---
13	29716	0	---
14	29716	0	---
15	29716	0	---
16	29716	0	---
17	29716	0	---
18	29716	0	---
19	29716	0	---
20	29716	0	---
21	29716	0	---
22	29716	0	---
23	29716	0	---
24	29716	0	---
25	29716	0	---
26	29716	0	---
27	29716	0	---
28	29716	0	---
29	29716	0	---
30	29716	0	---
31	29716	0	---

Volumen Dispuesto = Caudal del día - Caudal día anterior

**NOTA: NO EXISTE MOVIMIENTO EN LA PLANTA**

**REGISTRO CONTROL CAUDALIMETRO - DISPOSICIÓN**

Mes: **Febrero 2023**

DIA	Medición Caudalimetro m <sup>3</sup>	Volumen Dispuesto m <sup>3</sup>	PH
1	29716	0	---
2	29716	0	---
3	29716	0	---
4	29716	0	---
5	29716	0	---
6	29716	0	---
7	29716	0	---
8	29716	0	---
9	29716	0	---
10	29716	0	---
11	29716	0	---
12	29716	0	---
13	29716	0	---
14	29716	0	---
15	29716	0	---
16	29716	0	---
17	29716	0	---
18	29716	0	---
19	29716	0	---
20	29716	0	---
21	29716	0	---
22	29716	0	---
23	29716	0	---
24	29716	0	---
25	29716	0	---
26	29716	0	---
27	29716	0	---
28	29716	0	---

Volumen Dispuesto = Caudal del día - Caudal día anterior

**NOTA: NO EXISTE MOVIMIENTO EN LA PLANTA**

**REGISTRO CONTROL CAUDALIMETRO - DISPOSICIÓN**

Mes:

**Marzo 2023**

DIA	Medición Caudalimetro m <sup>3</sup>	Volumen Dispuesto m <sup>3</sup>	PH
1	29716	0	---
2	29716	0	---
3	29716	0	---
4	29716	0	---
5	29716	0	---
6	29716	0	---
7	29716	0	---
8	29716	0	---
9	29716	0	---
10	29716	0	---
11	29716	0	---
12	29716	0	---
13	29716	0	---
14	29716	0	---
15	29716	0	---
16	29716	0	---
17	29716	0	---
18	29716	0	---
19	29716	0	---
20	29716	0	---
21	29716	0	---
22	29716	0	---
23	29716	0	---
24	29716	0	---
25	29716	0	---
26	29716	0	---
27	29720	4	6,2
28	29724	5	6,3
29	29729	0	6,1
30	29729	0	---
31	29729	0	---

Volumen Dispuesto = Caudal del día - Caudal día anterior

**REGISTRO CONTROL CAUDALIMETRO - DISPOSICIÓN**

Mes:

**Abril 2023**

DIA	Medición Caudalimetro m <sup>3</sup>	Volumen Dispuesto m <sup>3</sup>	PH
1		0	6,2
2	29729	0	6,1
3	29734	5	6,2
4	29739	5	6,3
5	29742	3	6,4
6	29743	1	---
7	29744	1	---
8	29744	0	6,4
9	29744	0	6,5
10	29747	3	6,5
11	29749	2	6,5
12	29751	2	6,4
13	29751	0	---
14	29751	0	---
15	29751	0	6,4
16	29751	0	6,5
17	29754	3	6,4
18	29759	5	6,5
19	29763	4	6,4
20	29765	2	---
21	29765	0	---
22	29765	0	6,4
23	29765	0	6,5
24	29770	5	6,5
25	29778	8	6,4
26	29787	9	6,5
27	29795	8	6,2
28	29805	10	6,1
29	29805	0	---
30	29805	0	---
31	---	---	---

Volumen Dispuesto = Caudal del día - Caudal día anterior

**INFORME DE ENSAYO N° 5349971**

N° de Muestra	5349971
Fecha Emisión Informe	30/03/2023
Entidad	Laboratorio Biodiversa Concepción
Dirección	Arrau Mendez s/n, Recinto La Mochita, Pedro de Valdivia, Concepción. Fono: (56) 41-2347854.
Página	Página 1 de 2

**IDENTIFICACION DEL CLIENTE**

Nombre Titular	Desarrollo Sustentable Limitada
Solicitante	Héctor Araya Pozo
Servicio	Comercial Toro y Negroni
Dirección	La Puntilla s/n Sector Zapallar
Comuna	Curico

**PROCEDENCIA DE LA MUESTRA**

Plan de Muestreo	19565
Tipo de Muestra	Aguas Residuales
Punto de Control	Descarga de Riles
Dirección de Muestreo	La Puntilla s/n Sector Zapallar
Tipo de Muestreo	Puntual
Fecha Inicio de Muestreo	17/03/2023 09:39
Fecha de Recepción	17/03/2023 16:08
Responsable Recolección	Cliente

**RESULTADOS DE ANALISIS**

Parámetro	Unidad de Expresión	Valor Medido	Norma NCh 1333	Fecha y Hora Inicio Ensayo	Fecha y Hora Fin Ensayo	Horas de envase	Método de Ensayo
Aceites y Grasas (H)	mg/L	2		18/03/2023 08:10	27/03/2023 13:42	22,5	NCh2313/06 Of.2015
Demanda Bioquímica de Oxígeno (B)	mg/L	66,27		18/03/2023 08:10	23/03/2023 14:00	22,5	NCh2313/05. Of05
Demanda Química de Oxígeno (D)	mg/L	156,00		18/03/2023 08:00	28/03/2023 10:30	22,4	NCh2313/24 Of.97
Índice de Fenol (D)	mg/L	<0,008		18/03/2023 08:10	27/03/2023 13:42	22,5	NCh2313/19 Of.01
Nitrógeno Kjeldahl (D)	mg/L	1,0		18/03/2023 08:10	27/03/2023 13:42	22,5	NCh2313/28 Of.2009
Sólidos Suspendidos Totales (B)	mg/L	12,50		18/03/2023 08:00	28/03/2023 14:00	22,4	NCh2313/03 Of.95



**INFORME DE ENSAYO N° 5349971**

N° de Muestra 5349971  
Fecha Emisión Informe 30/03/2023  
Entidad Laboratorio Biodiversa Concepción  
Dirección Arrau Mendez s/n, Recinto La Mochita, Pedro de Valdivia, Concepción. Fono: (56) 41-2347854.  
Página 2 de 2

**MEDICIONES DE TERRENO**

Parámetro	Unidad de Expresión	Valor Medido
pH Terreno	-	7,45
Temperatura Terreno	°C	19,90

Desviación al procedimiento de ensayo                    SI            NO    X

**PRESERVANTE ENVASES**

- H Envase con Ácido Clorhídrico
- D Envase con Ácido Sulfúrico
- B Envase natural S/P

**ANALISIS REALIZADOS POR TERCEROS**

Laboratorios SGS, Acreditación LE 117, Informe de Ensayo N° ES23-14622 del 17/03/2023, parámetros Índice de Fenol, Nitrógeno Kjeldahl, Aceites y Grasas.

**OBSERVACIONES**

\*NCh 1333 - Requisitos de calidad del agua para diferentes usos

**PROCEDIMIENTO DE MUESTREO**

PROC.TEC-003 V06

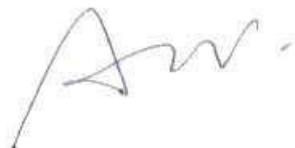

**María Eugenia Villalobos**  
Jefe de Laboratorio  
Laboratorio Biodiversa Concepción



**INFORME DE ENSAYO N° 5419283**

N° de Muestra	5419283
Fecha Emisión Informe	27/04/2023
Entidad	Laboratorio Biodiversa Concepción
Dirección	Arrau Mendez s/n, Recinto La Mochita, Pedro de Valdivia, Concepción. Fono: (56) 41-2347854.
Página	Página 1 de 2

**IDENTIFICACION DEL CLIENTE**

Nombre Titular	DESARROLLO SUSTENTABLE LTDA.
Solicitante	Héctor Araya Pozo
Servicio	Comercial Toro y Negroni
Dirección	La Puntilla s/n Sector Zapallar
Comuna	Curico

**PROCEDENCIA DE LA MUESTRA**

Plan de Muestreo	20168
Tipo de Muestra	Aguas Residuales
Punto de Control	Descarga de Riles
Dirección de Muestreo	La Puntilla s/n Sector Zapallar
Tipo de Muestreo	Puntual
Fecha Inicio de Muestreo	05/04/2023 08:35
Fecha de Recepción	05/04/2023 11:48
Responsable Recolección	Cliente

**RESULTADOS DE ANALISIS**

Parámetro	Unidad de Expresión	Valor Medido	Norma NCh 1333	Fecha y Hora Inicio Ensayo	Fecha y Hora Fin Ensayo	Horas de envase	Método de Ensayo
Aceites y Grasas (H)	mg/L	2		06/04/2023 08:10	11/04/2023 12:10	23,6	NCh2313/06 Of.2015
Demanda Bioquímica de Oxígeno (B)	mg/L	1.178,63		06/04/2023 08:10	11/04/2023 13:00	23,6	NCh2313/05. Of05
Demanda Química de Oxígeno (D)	mg/L	2.440,00		06/04/2023 08:00	06/04/2023 10:30	23,4	NCh2313/24 Of.97
Índice de Fenol (D)	mg/L	<0,008		06/04/2023 08:10	13/04/2023 14:51	23,6	NCh2313/19 Of.01
Nitrógeno Kjeldahl (D)	mg/L	4,4		06/04/2023 08:10	13/04/2023 14:51	23,6	NCh2313/28 Of.2009
Oxígeno Disuelto (B)	mg/L	8,23		06/04/2023 08:10	06/04/2023 10:00	23,6	SM 23th/4500 O G
Sólidos Suspendidos Totales (B)	mg/L	10,00		06/04/2023 08:00	06/04/2023 14:25	23,4	NCh2313/03 Of.95

Este informe no debe ser reproducido parcialmente sin la aprobación escrita de BIODIVERSA S.A.  
 El laboratorio sólo se hace responsable por los resultados de las muestras ensayadas.



**INFORME DE ENSAYO N° 5419283**

N° de Muestra 5419283  
Fecha Emisión Informe 27/04/2023  
Entidad Laboratorio Biodiversa Concepción  
Dirección Arrau Mendez s/n, Recinto La Mochita, Pedro de Valdivia, Concepción. Fono: (56) 41-2347854.  
Página 2 de 2

**MEDICIONES DE TERRENO**

Parámetro	Unidad de Expresión	Valor Medido
pH Terreno	-	6,23
Temperatura Terreno	°C	19,50

Desviación al procedimiento de ensayo SI NO X

**PRESERVANTE ENVASES**

H Envase con Ácido Clorhídrico  
D Envase con Ácido Sulfúrico  
B Envase natural S/P

**ANALISIS REALIZADOS POR TERCEROS**

Laboratorios SGS, Acreditación LE 117, Informe de Ensayo N° ES23-21352 del 13/04/2023, parámetros Índice de Fenol, Nitrógeno Kjeldahl.  
Laboratorios SGS, Acreditación LE 117, Informe de Ensayo N° ES23-21352 del 11/04/2023, parámetros Aceites y Grasas.

**OBSERVACIONES**

\*NCh 1333 - Requisitos de calidad del agua para diferentes usos

**PROCEDIMIENTO DE MUESTREO**

PROC.TEC-003 V06

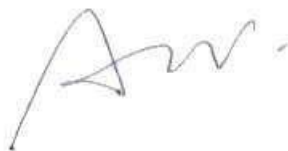

**María Eugenia Villalobos**  
Jefe de Laboratorio  
Laboratorio Biodiversa Concepción





**REGISTRO CONTROL CAUDALIMETRO - DISPOSICIÓN**

Mes:

**Mayo 2023**

DIA	Medición Caudalimetro m <sup>3</sup>	Volumen Dispuesto m <sup>3</sup>	PH
1	29805	0	---
2	29815	10	6,2
3	29823	8	6,2
4	29833	10	6,3
5	29838	5	6
6	29838	0	---
7	29838	0	---
8	29848	10	6,3
9	29857	9	6,2
10	29867	10	6,1
11	29872	5	6
12	29882	10	6,1
13	29882	0	---
14	29882	0	---
15	29891	9	6,1
16	29899	8	6,2
17	29908	9	6,4
18	29918	10	6
19	29930	12	6,1
20	29930	0	---
21	29930	0	---
22	29940	10	6,2
23	29951	11	6,1
24	29963	12	6,1
25	29973	10	6
26	29985	12	6,1
27	29985	0	---
28	29985	0	---
29	29999	14	6,2
30	30010	11	6,1
31	30022	12	6,2

**REGISTRO CONTROL CAUDALIMETRO - DISPOSICIÓN**

Mes:

**Junio 2023**

DIA	Medición Caudalimetro m <sup>3</sup>	Volumen Dispuesto m <sup>3</sup>	PH
1	30034	12	6,2
2	30048	14	6,3
3	30048	0	---
4	30048	0	---
5	30060	12	6,1
6	30074	14	6,3
7	30089	15	6,5
8	30099	10	6
9	30109	10	6,1
10	30109	0	---
11	30109	0	---
12	30121	12	6,3
13	30135	14	6,1
14	30148	13	6,1
15	30158	10	6
16	30173	15	6,1
17	30173	0	---
18	30173	0	---
19	30188	15	6,2
20	30200	12	6,4
21	30214	14	6,2
22	30222	8	6,3
23	30228	6	6,3
24	30228	0	---
25	30228	0	---
26	30236	8	6,2
27	30248	12	6,3
28	30256	8	6,3
29	30256	0	---
30	30256	0	---
31	---	---	---

**INFORME DE ENSAYO N° 5479626**

N° de Muestra	5479626
Fecha Emisión Informe	19/05/2023
Entidad	Laboratorio Biodiversa Concepción
Dirección	Arrau Mendez s/n, Recinto La Mochita, Pedro de Valdivia, Concepción. Fono: (56) 41-2347854.
Página	Página 1 de 2

**IDENTIFICACION DEL CLIENTE**

Nombre Titular	Desarrollo Sustentable Limitada
Solicitante	Héctor Araya Pozo
Servicio	Comercial Toro y Negroni
Dirección	La Puntilla s/n Sector Zapallar
Comuna	Curico

**PROCEDENCIA DE LA MUESTRA**

Plan de Muestreo	20640
Tipo de Muestra	Aguas Residuales
Punto de Control	Descarga de Riles
Dirección de Muestreo	La Puntilla s/n Sector Zapallar
Tipo de Muestreo	Puntual
Fecha Inicio de Muestreo	05/05/2023 10:45
Fecha de Recepción	05/05/2023 12:57
Responsable Recolección	Cliente

**RESULTADOS DE ANALISIS**

Parámetro	Unidad de Expresión	Valor Medido	Norma NCh 1333	Fecha y Hora Inicio Ensayo	Fecha y Hora Fin Ensayo	Horas de envase	Método de Ensayo
Aceites y Grasas (H)	mg/L	8		06/05/2023 09:00	10/05/2023 17:00	22,3	NCh2313/06 Of.2015
Demanda Bioquímica de Oxígeno (B)	mg/L	3.095,47		06/05/2023 08:10	11/05/2023 13:00	21,4	NCh2313/05. Of05
Índice de Fenol (D)	mg/L	<0,008		06/05/2023 09:00	15/05/2023 09:26	22,3	NCh2313/19 Of.01
Nitrógeno Kjeldahl (D)	mg/L	67,0		06/05/2023 09:00	15/05/2023 09:26	22,3	NCh2313/28 Of.2009
Oxígeno Disuelto (B)	mg/L	8,31		06/05/2023 08:10	06/05/2023 10:00	21,4	SM 23th/4500 O G
Sólidos Suspendidos Totales (B)	mg/L	142,50		06/05/2023 08:00	06/05/2023 13:00	21,3	NCh2313/03 Of.95

Este informe no debe ser reproducido parcialmente sin la aprobación escrita de BIODIVERSA S.A.  
El laboratorio sólo se hace responsable por los resultados de las muestras ensayadas.



**INFORME DE ENSAYO N° 5479626**

N° de Muestra 5479626  
Fecha Emisión Informe 19/05/2023  
Entidad Laboratorio Biodiversa Concepción  
Dirección Arrau Mendez s/n, Recinto La Mochita, Pedro de Valdivia, Concepción. Fono: (56) 41-2347854.  
Página 2 de 2

**MEDICIONES DE TERRENO**

Parámetro	Unidad de Expresión	Valor Medido
pH Terreno	-	5,35
Temperatura Terreno	°C	15,80

**Desviación al procedimiento de ensayo**                      **SI**                      **NO**                      **X**

**PRESERVANTE ENVASES**

- H Envase con Ácido Clorhídrico
- D Envase con Ácido Sulfúrico
- B Envase natural S/P

**ANALISIS REALIZADOS POR TERCEROS**

Laboratorios SGS, Acreditación LE 117, Informe de Ensayo N° ES23-28032 del 15/05/2023, parámetros Índice de Fenol, Nitrógeno Kjeldahl, Surfactantes  
Laboratorios SGS, Acreditación LE 117, Informe de Ensayo N° ES23-28032 del 10/05/2023, parámetros Aceites y Grasas.

**OBSERVACIONES**

\*NCh 1333 - Requisitos de calidad del agua para diferentes usos

**PROCEDIMIENTO DE MUESTREO**

PROC.TEC-003 V06

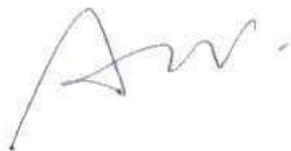

**María Eugenia Villalobos**  
Jefe de Laboratorio  
Laboratorio Biodiversa Concepción



**INFORME DE ENSAYO N° 5554826**

N° de Muestra	5554826
Fecha Emisión Informe	20/06/2023
Entidad	Laboratorio Biodiversa Concepción
Dirección	Arrau Mendez s/n, Recinto La Mochita, Pedro de Valdivia, Concepción. Fono: (56) 41-2347854.
Página	Página 1 de 2

**IDENTIFICACION DEL CLIENTE**

Nombre Titular	Desarrollo Sustentable Limitada
Solicitante	Héctor Araya Pozo
Servicio	Comercial Toro y Negroni
Dirección	La Puntilla s/n Sector Zapallar
Comuna	Curico

**PROCEDENCIA DE LA MUESTRA**

Plan de Muestreo	21194
Tipo de Muestra	Aguas Residuales
Punto de Control	Descarga de Riles
Dirección de Muestreo	La Puntilla s/n Sector Zapallar
Tipo de Muestreo	Puntual
Fecha Inicio de Muestreo	06/06/2023 08:55
Fecha de Recepción	06/06/2023 12:18
Responsable Recolección	Cliente

**RESULTADOS DE ANALISIS**

Parámetro	Unidad de Expresión	Valor Medido	Norma NCh 1333	Fecha y Hora Inicio Ensayo	Fecha y Hora Fin Ensayo	Horas de envase	Método de Ensayo
Aceites y Grasas (H)	mg/L	7		07/06/2023 08:10	14/06/2023 15:11	23,3	NCh2313/06 Of.2015
Demanda Bioquímica de Oxígeno (B)	mg/L	2.990,90		07/06/2023 08:10	12/06/2023 14:00	23,3	NCh2313/05. Of05
Demanda Química de Oxígeno (D)	mg/L	5.450,00		07/06/2023 08:00	07/06/2023 10:30	23,1	NCh2313/24 Of.97
Índice de Fenol (D)	mg/L	<0,008		07/06/2023 08:10	19/06/2023 12:10	23,3	NCh2313/19 Of.01
Nitrógeno Kjeldahl (D)	mg/L	15,4		07/06/2023 08:10	19/06/2023 12:10	23,3	NCh2313/28 Of.2009
Sólidos Suspendidos Totales (B)	mg/L	122,40		07/06/2023 08:00	07/06/2023 14:46	23,1	NCh2313/03 Of.95



**INFORME DE ENSAYO N° 5554826**

N° de Muestra 5554826  
Fecha Emisión Informe 20/06/2023  
Entidad Laboratorio Biodiversa Concepción  
Dirección Arrau Mendez s/n, Recinto La Mochita, Pedro de Valdivia, Concepción. Fono: (56) 41-2347854.  
Página 2 de 2

**MEDICIONES DE TERRENO**

Parámetro	Unidad de Expresión	Valor Medido
pH Terreno	-	6,27
Temperatura Terreno	°C	13,00

**Desviación al procedimiento de ensayo**                      **SI**            **NO**    **X**

**PRESERVANTE ENVASES**

- H Envase con Ácido Clorhídrico
- D Envase con Ácido Sulfúrico
- B Envase natural S/P

**ANÁLISIS REALIZADOS POR TERCEROS**

Laboratorios SGS, Acreditación LE 117, Informe de Ensayo N° ES23-34699 del 19/06/2023, parámetros Índice de Fenol, Nitrógeno Kjeldahl.  
Laboratorios SGS, Acreditación LE 117, Informe de Ensayo N° ES23-34699 del 16/06/2023  
Laboratorios SGS, Acreditación LE 117, Informe de Ensayo N° ES23-34699 del 14/06/2023, parámetros Aceites y Grasas.

**OBSERVACIONES**

\*NCh 1333 - Requisitos de calidad del agua para diferentes usos

**PROCEDIMIENTO DE MUESTREO**

PROC.TEC-003 V06

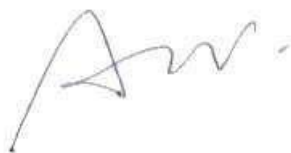

**María Eugenia Villalobos**  
Jefe de Laboratorio  
Laboratorio Biodiversa Concepción

Este informe no debe ser reproducido parcialmente sin la aprobación escrita de BIODIVERSA S.A.  
El laboratorio sólo se hace responsable por los resultados de las muestras ensayadas.



**INFORME DE ENSAYO N° 5349971**

N° de Muestra	5349971
Fecha Emisión Informe	30/03/2023
Entidad	Laboratorio Biodiversa Concepción
Dirección	Arrau Mendez s/n, Recinto La Mochita, Pedro de Valdivia, Concepción. Fono: (56) 41-2347854.
Página	Página 1 de 2

**IDENTIFICACION DEL CLIENTE**

Nombre Titular	Desarrollo Sustentable Limitada
Solicitante	Héctor Araya Pozo
Servicio	Comercial Toro y Negroni
Dirección	La Puntilla s/n Sector Zapallar
Comuna	Curico

**PROCEDENCIA DE LA MUESTRA**

Plan de Muestreo	21737
Tipo de Muestra	Aguas Residuales
Punto de Control	Descarga de Riles
Dirección de Muestreo	La Puntilla s/n Sector Zapallar
Tipo de Muestreo	Puntual
Fecha Inicio de Muestreo	03/07/2023 09:33
Fecha de Recepción	03/07/2023 12:02
Responsable Recolección	Cliente

**RESULTADOS DE ANALISIS**

Parámetro	Unidad de Expresión	Valor Medido	Norma NCh 1333	Fecha y Hora Inicio Ensayo	Fecha y Hora Fin Ensayo	Horas de envase	Método de Ensayo
Aceites y Grasas (H)	mg/L	6		04/07/2023 08:15	11/07/2023 16:33	22,7	NCh2313/Of.2015
Demanda Bioquímica de Oxígeno (B)	mg/L	2.671,00		04/07/2023 08:00	09/07/2023 12:00	22,5	NCh2313/Of05
Demanda Química de Oxígeno (D)	mg/L	5.520,00		04/07/2023 08:00	04/07/2023 10:30	22,5	NCh2313/Of.97
Índice de Fenol (D)	mg/L	<0,008		04/07/2023 08:15	11/07/2023 16:33	22,7	NCh2313/Of.01
Nitrógeno Kjeldahl (D)	mg/L	13,3		04/07/2023 08:15	12/07/2023 19:00	22,7	NCh2313/Of.2009
Oxígeno Disuelto (B)	mg/L	1,09		04/07/2023 00:30	04/07/2023 10:00	15,0	SM 23th/45 O G
Sólidos Suspendidos Totales (B)	mg/L	191,18		04/07/2023 08:00	04/07/2023 14:00	22,5	NCh2313/Of.95

Este informe no debe ser reproducido parcialmente sin la aprobación escrita de BIODIVERSA S.A.

Este informe no Aplica a Servicios ETFA

El laboratorio sólo se hace responsable por los resultados de las muestras ensayadas.



**INFORME DE ENSAYO N° 5349971**

N° de Muestra 5349971  
Fecha Emisión Informe 30/03/2023  
Entidad Laboratorio Biodiversa Concepción  
Dirección Arrau Mendez s/n, Recinto La Mochita, Pedro de Valdivia, Concepción. Fono: (56) 41-2347854.  
Página 2 de 2

**MEDICIONES DE TERRENO**

Parámetro	Unidad de Expresión	Valor Medido
pH Terreno	-	6,08
Temperatura Terreno	°C	12,70

**Desviación al procedimiento de ensayo**                      **SI**                      **NO**                      **X**

**PRESERVANTE ENVASES**

- H Envase con Ácido Clorhídrico
- D Envase con Ácido Sulfúrico
- B Envase natural S/P

**ANÁLISIS REALIZADOS POR TERCEROS**

Laboratorios SGS, Acreditación LE 117, Informe de Ensayo N° ES23-40234 del 11/07/2023, parámetros Índice de Fenol, Aceites y Grasas.  
Laboratorios SGS, Acreditación LE 117, Informe de Ensayo N° ES23-40234 del 12/07/2023, parámetros Nitrógeno Kjeldahl.

**OBSERVACIONES**

\*NCh 1333 - Requisitos de calidad del agua para diferentes usos

**PROCEDIMIENTO DE MUESTREO**

PROC.TEC-003 V06

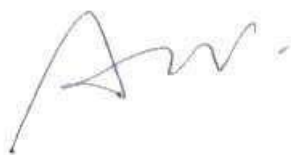

**María Eugenia Villalobos**  
Jefe de Laboratorio  
Laboratorio Biodiversa Concepción

Este informe no debe ser reproducido parcialmente sin la aprobación escrita de BIODIVERSA S.A.  
Este informe no Aplica a Servicios ETFA  
El laboratorio sólo se hace responsable por los resultados de las muestras ensayadas.



**REGISTRO CONTROL CAUDALIMETRO - DISPOSICIÓN**

Mes: **Julio 2023**

DIA	Medición Caudalimetro m <sup>3</sup>	Volumen Dispuesto m <sup>3</sup>	PH
1	30256	0	---
2	30256	0	---
3	30264	8	6,1
4	30271	7	6,2
5	30283	12	6,1
6	30295	12	6
7	30305	10	6,1
8	30305	0	---
9	30305	0	---
10	30310	5	6,3
11	30318	8	6,3
12	30328	10	6,1
13	30336	8	6
14	30343	7	6,2
15	30343	0	---
16	30343	0	---
17	30353	10	6,2
18	30365	12	6,3
19	30380	15	6,1
20	30394	14	6
21	30409	15	6,2
22	30409	0	---
23	30409	0	---
24	30424	15	6,2
25	30438	14	6,2
26	30454	16	6,4
27	30468	14	6,3
28	30483	15	6,1
29	30483	0	---
30	30483	0	---
31	30498	15	6

Volumen Dispuesto = Caudal del día - Caudal día anterior

**REGISTRO CONTROL CAUDALIMETRO - DISPOSICIÓN**

Mes: **Agosto 2023**

DIA	Medición Caudalimetro m <sup>3</sup>	Volumen Dispuesto m <sup>3</sup>	PH
1	30510	12	6,2
2	30525	15	6,3
3	30543	18	6,1
4	30555	12	6
5	30555	0	---
6	30555	0	---
7	30565	10	6,3
8			
9			
10			
11			
12			
13			
14			
15			
16			
17			
18			
19			
20			
21			
22			
23			
24			
25			
26			
27			
28			
29			
30			
31			

Volumen Dispuesto = Caudal del día - Caudal día anterior



Anexo 9  
Informes de Suelo

**NOMBRE O RAZÓN SOCIAL: SRES. COMERCIAL TORO Y NEGRONI**  
**RUT: 77.817.080-9**  
**COMUNA: CURICO**

**AT. SR.: RODRIGO TORO**

**FECHA RECEPCION DE MUESTRAS: 19 DE MARZO 2020**

**Resultado del Análisis de Suelo**

CÓDIGO	IDENTIFICACION	M.O. %	pH
19020	Zona Aplicación Comercial Toro y Negroni Limitada	1,78	7,50 mAL

MB: Muy Bajo  
fAC: Fuertemente Acido

B: Bajo  
mAC: Moderadamente Acido  
S/R: Sin Riesgo

M: Medio  
NEU: Neutro

A: Alto  
mAL: Moderadamente Alcalino  
C/R: Con Riesgo

MA: Muy Alto  
fAL: Fuertemente Alcalino

**Resultado del Análisis Físico de Suelo**

CÓDIGO	IDENTIFICACION	Arena %	Limo %	Arcilla %	Clase Textural
19020	Zona Aplicación Comercial Toro y Negroni Limitada	37	30	23	Franco Arcilloso

CÓDIGO	IDENTIFICACION	D.A.e gr/cc	CC* %	PMP* %
19020	Zona Aplicación Comercial Toro y Negroni Ltda.	1,32	30,5	17,70

Nota: Queda prohibida la reproducción de este informe sin la aprobación por escrito del laboratorio.

OBSERVACIÓN:

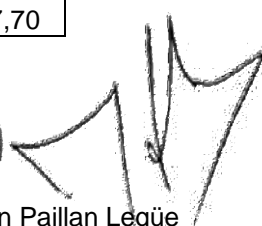

  
Hernán Paillan Legüe  
Director  
Centro Tecnológico de Suelos y Cultivos

Talca, 21 de diciembre de 2009  
REF. O.T. Nº 3584

NOMBRE O RAZÓN SOCIAL: SRES. AMBIENTE Y ENERGIA INDUSTRIAL  
RUT: 77.780.740-4  
COMUNA: CURICO  
DIRECCION: CARMEN 120 DP.21

AT. SR.: HECTOR ARAYA

FECHA RECEPCIÓN: 10 DE DICIEMBRE

FECHA DE ENTREGA: 23 DE DICIEMBRE

Resultado del Análisis de Suelo

CÓDIGO	IDENTIFICACION	M.O. %
8253	Comercial Toro y Negroni	1,81

Resultado del Análisis Físico de Suelo

CÓDIGO	IDENTIFICACION	Arena %	Limo %	Arcilla %	Clase Textural
8253	Comercial Toro y Negroni	39	32	29	Franco Arcilloso

CÓDIGO	IDENTIFICACION	D.A. gr/cc	PMP* %	CC* %
8253	Comercial Toro y Negroni	1,19	18,3	31,5

NOTA: \* CC y PMP valores estimados, expresados en contenido volumétrico.

**METODOLOGÍA:** M.O., Combustión húmeda, determinación por colorimetría; pH Agua, Suspensión suelo:agua (1:2,5) Potenciometría; pH CaCl<sub>2</sub>o KCl, Suspensión suelo:solución (1:2,5) Potenciometría; C.E., Suspensión (1:5), Conductivimetría; \*Nitrógeno disponible, Cloruro de potasio 2N, determinación por titulación; P Olsen, NaHCO<sub>3</sub> 0,5M (pH 8,5), determinación por colorimetría; Ca-Mg-K-Na intercambiables CH<sub>3</sub>COONH<sub>4</sub> 1M pH 7, EAA; Al Intercambio, Cloruro de potasio 1N, EAA; Al Extractable, Acetato de amonio pH 4,8; EAA; S Ca(H<sub>2</sub>PO<sub>4</sub>)<sub>2</sub> 0,01M, Turbidimetría; B, Cloruro de calcio 0,01M, Colorimetría; \*Micronutrientes (Cu-Zn-Mn-Fe), DPTA pH 7,3; EAA; CP, Incubación 60° C, 24 horas; NaHCO<sub>3</sub> 0,52 N pH 8,5; y determinación por colorimetría; CIC, Saturación con acetato de amonio, pH 7; EEA; N Total, Digestión Kjeldhal; N Total, Método Dumas; C Total, Método Dumas; Rel. C/N, Relación entre C Dumas y N Dumas; Requerimiento de Encalado y Capacidad Tampón de pH (CTpH), Incubación de KOH a 60°C por 24 hr.; Textura, Método Hidrómetro Bouyoucos; Densidad Aparente, Método Terrón; Color, Tabla Munsell; Humedad, Secado 105 °C. \* Metodologías aún no normalizada por CNA.-

EQUIVALENCIAS: C.E.: dS/m = mmhos/cm; Nutrientes: mg/kg = ppm; Cat. Intercambio: cmol+/kg = meq/100g

OBSERVACIÓN: -----

Juan Paulo Castro Concha  
Ing. Agrónomo – M.B.A.  
Gerente

NOTA: El CTSyC se responsabiliza de los resultados analíticos, no así de la representatividad del material entregado por el interesado, además este informe no puede ser utilizado en ningún tipo de litigio

Acreditado por la Sociedad Chilena de la Ciencia del Suelo Comisión de Normalización y Acreditación (CNA)

CASILLA: 747 - 721 • FONONO: (56)71-201650 • FONOFAX: (56)71-200424 • CEL.: 9-6385450

E-mail: ctsyc@utalca.cl • www.ctsyc.cl - TALCA-CHILE