

## **SUPERINTENDENCIA DEL MEDIO AMBIENTE**

**Bernardita Larraín Raglianti**

**Fiscal Instructora – División de Sanción y Cumplimiento**

**Jorge Parada Cifuentes**, en representación de **Comercializadora Andes Food Limitada**, Rut N° 76.678.309-0, respecto de la unidad fiscalizable denominada Bar Estado, en el procedimiento administrativo sancionatorio **ROL D-132-2019**, que se instruye en virtud de la resolución **RES. EX. N° 5 / ROL D-132-2019**, en virtud de colaborar con resolver la emisión de ruidos por parte de esta unidad fiscalizada. respetuosamente digo:

Que, en este acto, y encontrándome dentro de plazo legal, vengo a presentar el proyecto de insonorización propuesto en descargo anterior.

Luego de cotizar proveedores para realizar este trabajo, nos decidimos por la empresa Sociedad Constructora Adobes Limitada confiando en su experiencia en construcción e ingeniería

En las siguientes páginas se presenta la instalación de una estructura metálica que será recubierta con planchas de OSB de 15 mm donde se indica en detalle los planos, presupuesto y tiempos para realizar la obra.



Sociedad Constructora Adobes Limitada  
RUT: 76.793.485-8  
Villa Dolta Antero de Maule, Paraje Rapel # 659  
Fono: +569-93034679 +569-66585926  
Mail: avaras@constructoraadobes.cl  
Mail: vlagos@constructoraadobes.cl

Fecha: 18 de Abril de 2023  
Cotización: CA18-04/104

### Presupuesto Barrera Acústica Bar Estado

Cliente: Comercializadora AndesFood Ltda  
RUT: 76.678.309-0  
Atención: Jorge Parada

Código	Descripción	Unidad	Cantid	P.U.	P.Total
	Suministro, fabricación y Montaje Estructura Metálica	Ton	4	\$2.440.000	\$9.760.000
	Suministro y Montaje Barrera Acústica Planchas OSB 15mm	m2	600	\$10.983	\$6.589.832
	Modificación luminarias	c/u	10	\$50.000	\$500.000

<b>Subtotal</b>		<b>\$16.852.466</b>
<b>Utilidad</b>	<b>8,00%</b>	<b>\$ 1.465.432</b>
<b>GG</b>	<b>10,00%</b>	<b>\$ 1.685.247</b>
<b>Neto</b>		<b>\$ 20.003.145</b>
<b>IVA</b>	<b>19%</b>	<b>\$ 3.800.598</b>
<b>Total</b>		<b>\$ 23.803.742</b>

Nota: 1.- En caso que se agreguen partidas opcionales, se deberá evaluar el incremento proporcional de la utilidad  
2.- Validez de la oferta, 45 días

  
Víctor Aroca Anco

Id	Modo de tarea	Nombre de tarea	Duración	Comienzo	fin	3																		
						mar	abr	may	jun	jul	ago	sep	oct	nov	dic	ene	feb	mar						
1																								
2		Suministro e instalación Barrera Acústica Bar Estado	175 días	lun 10-04-23	vie 08-12-23																			
3		Envío Presupuesto	7 días	lun 10-04-23	mar 18-04-23																			
4		Aceptación Presupuesto	45 días	mié 19-04-23	mar 20-06-23																			
5		Suministro, Fabricación y Montaje Estructura Metal 105 días	105 días	mié 21-06-23	mar 14-11-23																			
6		Suministro y fabricación estructuras	80 días	mié 21-06-23	mar 10-10-23																			
7		Montaje	25 días	mié 11-10-23	mar 14-11-23																			
8		Suministro y Montaje Barrera Acustica Planchas OSB 15mm	15 días	mié 15-11-23	mar 05-12-23																			
9		Modificación Luminarias	3 días	mié 06-12-23	vie 08-12-23																			

Proyecto: Gantt Barrera Acustica  
 Fecha: jue 21-09-23

**Tarea** **Hito externo** **Informe de resumen manual**

**División** **Tarea inactiva** **Resumen manual**

**Hito** **Hito inactivo** **Sólo el comienzo**

**Resumen** **Resumen inactivo** **Sólo fin**

**Resumen del proyecto** **Tarea manual** **Fecha limite**

**Tareas externas** **Sólo duración** **Progreso**

Página 1

Ver Mas A+80

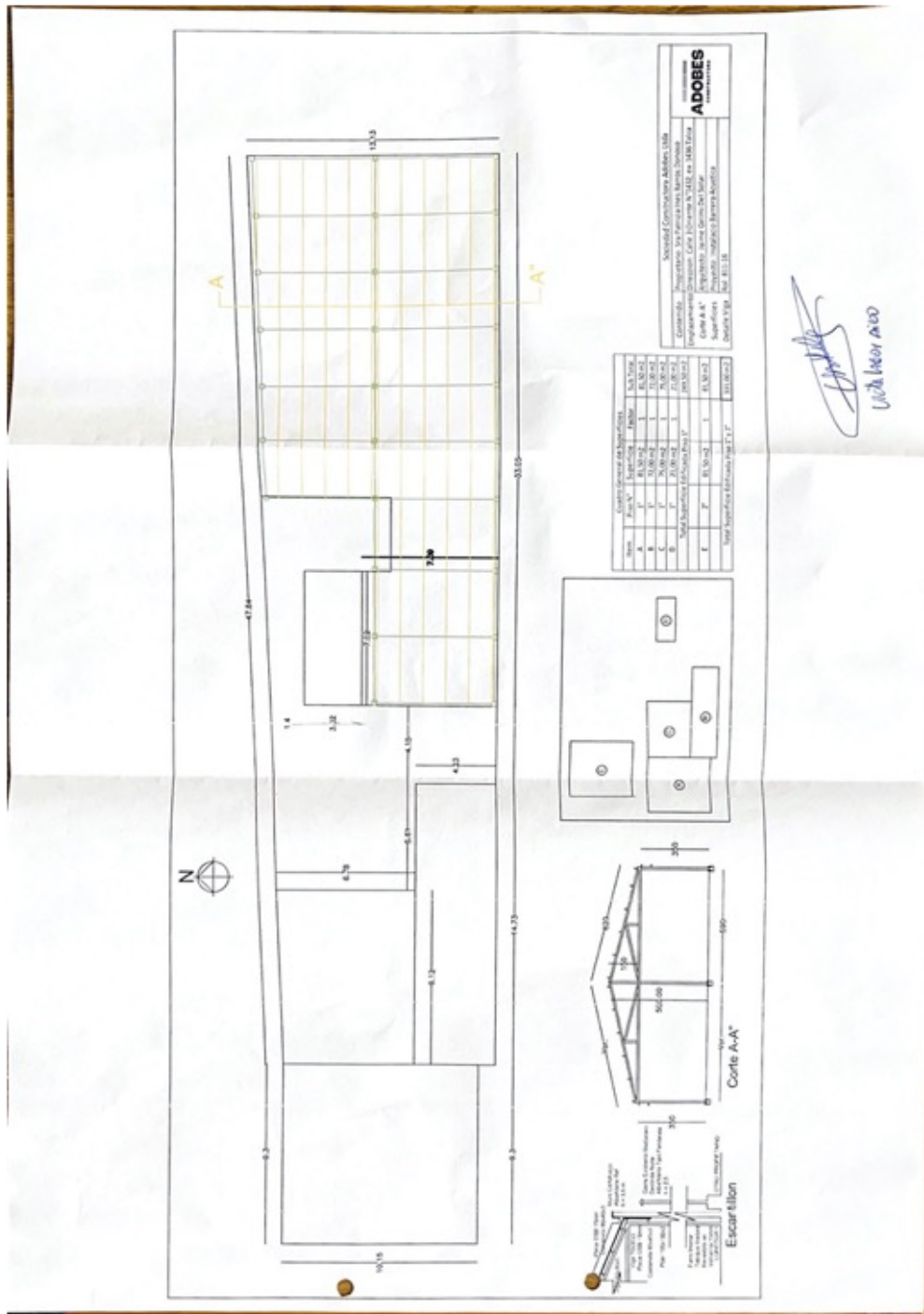

POR TANTO,

SÍRVASE SEÑORA SUPERINTENDENTE DEL MEDIO AMBIENTE, tener por presentado el proyecto y acogerlos en todas sus partes.

Se solicita notificación de aprobación para comenzar con la construcción del proyecto presentado.

Considerar que se adjuntan documentos en pdf para realizar una mejor lectura de ellos.

1.- Presupuesto

2.- Carta Gantt

3.- Plano del proyecto

**Jorge Parada Cifuentes**

RUT: 



Sociedad Constructora Adobes Limitada  
RUT 76.793.485-8  
Villa Doña Antonia de Maule, Pasaje Rapel # 659  
Fono : +569-93034679 +569-66585926  
Mail : avaras@constructoraadobes.cl  
Mail : vlagos@constructoraadobes.cl

Fecha: 18 de Abril de 2023  
Cotización: CA18-04/104

## Presupuesto Barrera Acústica Bar Estado

Cliente: Comercializadora AndesFood Ltda  
RUT: 76.678.309-0  
Atención: Jorge Parada

Código	Descripción	Unidad	Cantid	P.U.	P.Total
	Suministro, Fabricación y Montaje Estructura Metálica	Ton	4	\$2.440.659	\$9.762.635
	Suministro y Montaje Barrera Acustica Planchas OSB 15mm	m2	600	\$10.983	\$6.589.832
	Modificación Luminarias	c/u	10	\$50.000	\$500.000

<b>Subtotal</b>					<b>\$16.852.466</b>
<b>Utilidad</b>		<b>8,00%</b>			<b>\$ 1.465.432</b>
<b>GG</b>		<b>10,00%</b>			<b>\$ 1.685.247</b>
<b>Neto</b>					<b>\$ 20.003.145</b>
<b>IVA</b>		<b>19%</b>			<b>\$ 3.800.598</b>
<b>Total</b>					<b>\$ 23.803.742</b>

Nota: 1.- En caso que se agreguen partidas opcionales, se deberá evaluar el incremento proporcional de la utilidad  
2.- Validez de la oferta, 45 días

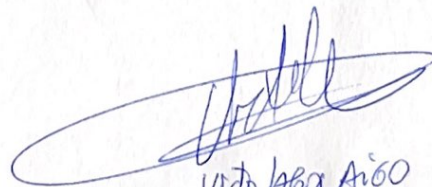
  
Víctor Alba Arias



Id	Modo de tarea	Nombre de tarea	Duración	Comienzo	Fin	3																		
						mar	abr	may	jun	jul	ago	sep	oct	nov	dic	ene								
1																								
2		<b>Suministro e instalación Barrera Acústica Bar Estado</b>	<b>175 días</b>	<b>lun 10-04-23</b>	<b>vie 08-12-23</b>																			
3		Envío Presupuesto	7 días	lun 10-04-23	mar 18-04-23																			
4		Aceptación Presupuesto	45 días	mié 19-04-23	mar 20-06-23																			
5		<b>Suministro, Fabricación y Montaje Estructura Metal</b>	<b>105 días</b>	<b>mié 21-06-23</b>	<b>mar 14-11-23</b>																			
6		Suministro y fabricación estructuras	80 días	mié 21-06-23	mar 10-10-23																			
7		Montaje	25 días	mié 11-10-23	mar 14-11-23																			
8		Suministro y Montaje Barrera Acustica Planchas OSB 15mm	15 días	mié 15-11-23	mar 05-12-23																			
9		Modificación Luminarias	3 días	mié 06-12-23	vie 08-12-23																			

Tarea Hito externo Informe de resumen manual   
 División Tarea inactiva Resumen manual   
 Hito Hito inactivo Sólo el comienzo   
 Resumen Resumen inactivo Sólo fin   
 Resumen del proyecto Tarea manual Fecha límite   
 Tareas externas Sólo duración Progreso

Proyecto: Gantt Barrera Acustica  
 Fecha: jue 21-09-23

Página 1  
  
 Víctor Hgos Arbo

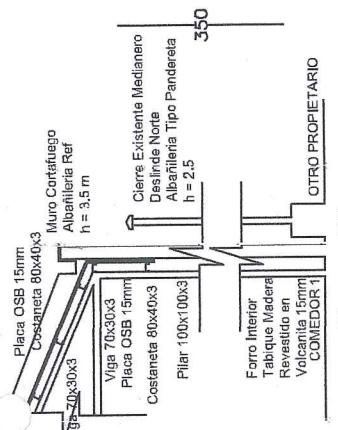
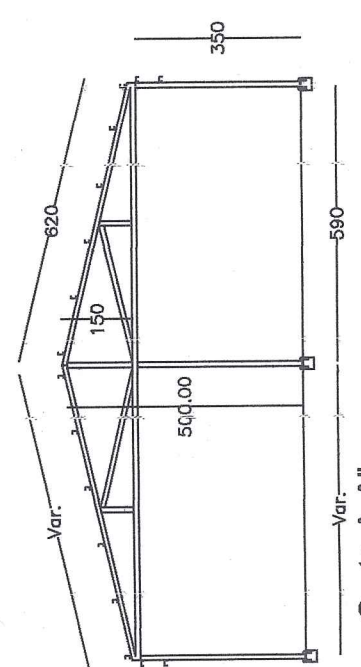
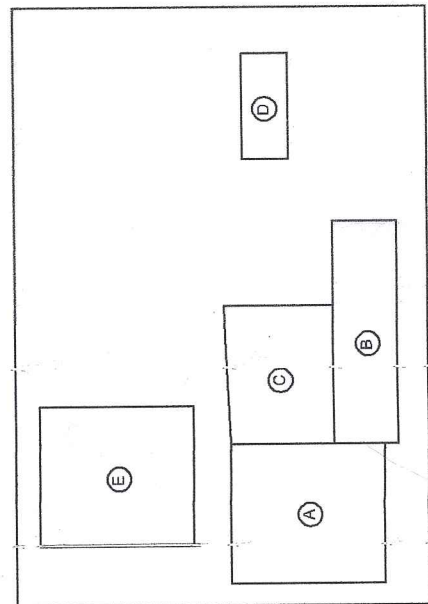
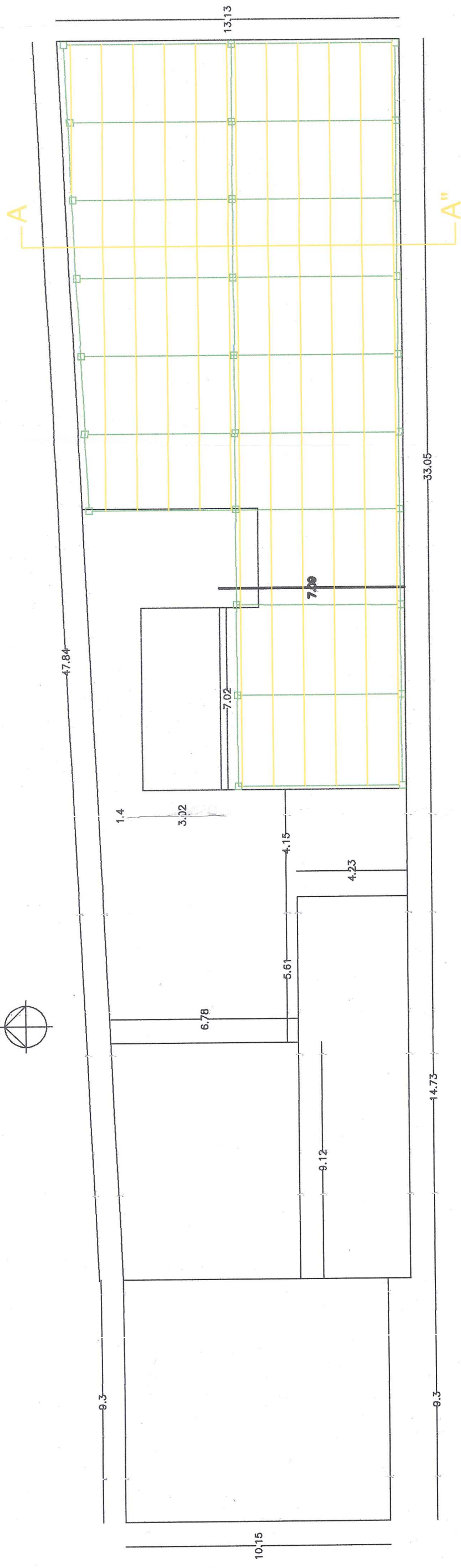
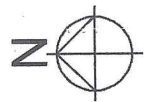

Cuadro General de Superficies				
Item	Piso N°	Superficie	Factor	Sub Total
A	1°	81,50 m <sup>2</sup>	1	81,50 m <sup>2</sup>
B	1°	72,00 m <sup>2</sup>	1	72,00 m <sup>2</sup>
C	1°	75,00 m <sup>2</sup>	1	75,00 m <sup>2</sup>
D	1°	21,00 m <sup>2</sup>	1	21,00 m <sup>2</sup>
Total Superficie Edificada Piso 1°				249,50 m <sup>2</sup>
E	2°	81,50 m <sup>2</sup>	1	81,50 m <sup>2</sup>
Total Superficie Edificada Piso 1° y 2°				331,00 m <sup>2</sup>

**ADOBES**  
 CONSTRUCTORA  
 Sociedad Constructora Adobes Ltda  
 Propietario: Sra Patricia Ines Barros Donoso  
 Direccion: Calle 3 Oriente N°1432, ex-1436 Talca  
 Arquitecto: Jaime Gelmi Del Solar  
 Proyecto: Instalacion Barrera Acustica  
 Rol: 811-16

VIDA LABORAL