



Santiago | Valparaíso | Antofagasta
+56 2 2570 9192 | +56 32 314 0605 | +56 55 271 2710
info@sonar.cl
sonar.cl

INFORME TÉCNICO

D.S. N° 38 DE 2011 DEL MINISTERIO DEL MEDIO AMBIENTE

Establece Norma de Emisión de Ruidos Generados por Fuentes que Indica

**Comercializadora de Carnes Peñablanca Ltda.
Valparaíso, Región de Valparaíso**

Emitió:	Revisó:	Mandante:	Atención de:
ACM	LMI	COMERCIALIZADORA DE CARNES PENABLANCA LIMITADA	Carlos Ramírez Herrera
Fecha:	Proyecto N°:	Documento:	Descripción:
10/10/2024	382024	382024-DS38-DOC-01 rev.A	Evaluación Impacto Acústico – Monitoreo inmisión de ruido en receptores cercanos. Verificación cumplimiento D.S. N° 38/11 del MMA.

ÍNDICE

1.	RESUMEN	3
2.	INTRODUCCIÓN	4
3.	OBJETIVOS	4
4.	METODOLOGÍA	5
5.	REPORTE TÉCNICO D.S. N° 38/11 MMA (RES. EXENTA N° 693, 21 AGO 2015, SMA)	6
5.1.	Ficha de Información de Medición de Ruido: Fuente Emisora de Ruido	6
5.2.	Ficha de Georreferenciación de Medición de Ruido	7
5.3.	Fichas D.S. N° 38/11 MMA: Receptor 1 – Diurno	8
5.4.	Fichas D.S. N° 38/11 MMA: Receptor 1 – Nocturno	11
5.5.	Ficha de Evaluación de Niveles de Ruido: Tabla de Evaluación	14
6.	CONCLUSIONES	15
7.	REFERENCIAS	16
8.	ANEXOS	17
8.1.	Certificados de Calibración de Sonómetro y Calibrador	17
8.2.	Homologación de Zonificación de Receptores	27
8.3.	Fotografías de Receptores y Fuente Generadora de Ruido	30
8.3.1.	Caracterización de Fuente de Ruido	30
8.4.	Profesionales Participantes de Informe Técnico D.S. N° 38/11 MMA	31

1. RESUMEN

Este informe es solicitado por COMERCIALIZADORA DE CARNES PENABLANCA LIMITADA para evaluar el cumplimiento del D.S. N° 38/2011 “Norma de emisión de ruidos generados por fuentes que indica”, en el Área de Influencia del entorno de sus instalaciones ubicadas en Avenida Obispo Valdés Subercaseaux 1421 comuna de Valparaíso, Región de Valparaíso.

El día lunes 7 de octubre del 2024 se realizaron mediciones de ruido con el fin de verificar el cumplimiento por parte de COMERCIALIZADORA DE CARNES PENABLANCA LIMITADA con lo dispuesto en el D.S. N° 38/11 del MMA.

Los Receptores y Lugares de Medición se determinaron según su correspondencia con los casos más críticos y la condición más desfavorable de inmisión de ruido desde la fuente emisora a evaluar, de acuerdo a lo indicado en el D.S. N° 38/11 MMA.

A continuación en la Tabla 1 se presenta el resumen de la evaluación realizada:

Tabla 1: Evaluación de niveles según lo establecido en el DS 38/11 MMA. Los valores están en dB(A) Lento.

Receptor N°	Descripción del receptor	NPS Promedio [dBA]	NPC [dBA]	Ruido de Fondo [dBA]	Zona DS N° 38	Periodo (Diurno/Nocturno)	Límite [dBA]	Estado (Supera/No Supera)
1	Vivienda de dos pisos	47	45	42	Zona II	Diurno	60	No Supera
1	Vivienda de dos pisos	46	44	41	Zona II	Nocturno	45	No Supera

Los límites máximos permisibles de acuerdo a lo normativa vigente dependen de la zonificación definida en el D.S. 38/11 MMA, las cuales son homologadas de acuerdo al uso de suelo de cada Receptor según lo indicado en el Instrumento de Planificación Territorial vigente de la comuna de Valparaíso, lo cual se detalla en el Capítulo 8.2 de este informe.

A partir de los NPC resultantes se obtiene el cumplimiento para los Receptores evaluados.



Santiago | Valparaíso | Antofagasta
+56 2 2570 9192 | +56 32 314 0605 | +56 55 271 2710
info@sonar.cl
sonar.cl

2. INTRODUCCIÓN

El siguiente informe presenta la Evaluación de Impacto Acústico de acuerdo al D.S. N° 38/2011 “Norma de emisión de ruidos generados por fuentes que indica” a COMERCIALIZADORA DE CARNES PENABLANCA LIMITADA, cuya campaña de medición se realizó el día lunes 7 de octubre del 2024 en el entorno cercano a sus instalaciones ubicadas en Avenida Obispo Valdés Subercaseaux 1421 comuna de Valparaíso, Región de Valparaíso.

3. OBJETIVOS

Verificar el cumplimiento del Decreto Supremo N° 38/11 “Establece norma de emisión de ruidos generados por fuentes que indica”, del Ministerio del Medio Ambiente, en los receptores sensibles y en el área de influencia, producto del ruido generado por las actividades desarrolladas por COMERCIALIZADORA DE CARNES PENABLANCA LIMITADA en Avenida Obispo Valdés Subercaseaux 1421, Valparaíso.

En caso de superar los límites establecidos por la normativa vigente, proponer medidas adicionales que permitan su cumplimiento.

4. METODOLOGÍA

Tabla 2: Descripción de la Metodología de Mediciones y Evaluación de Impacto Acústico.

Componente ambiental	Aire
Subcomponente ambiental	Ruido
Variable ambiental objeto de seguimiento	Niveles de Presión Sonora
Parámetros de la actividad de medición, control y/o análisis	Nivel de Presión Sonora Continuo Equivalente (NPSeq), Nivel de Presión Sonora Mínimo (NPSmín) y Nivel de Presión Sonora Máximo (NPSmáx)
Criterio ubicación receptores	Los receptores de medición fueron escogidos de acuerdo con el criterio de condición de inmisión más desfavorable, según lo establecido en la normativa vigente, cuya cercanía a la fuente emisora de ruido representa los casos más críticos
Método o procedimiento de medición	Para la caracterización del estado y evolución de la variable ambiental objeto de evaluación se consideró como parámetro técnico el Decreto Supremo N° 38/11 del Ministerio del Medio Ambiente
Condición de medición	Funcionamiento considerando la mayor emisión de ruido de la carnicería
Periodo de funcionamiento Fuente de Ruido	Periodo diurno y nocturno
Fuentes de ruido	Refrigerador industrial Bozzo y equipo de refrigeración techo
Ubicación equipo medición	El equipo fue ubicado a 1.5 metros del suelo en su eje vertical, en el caso que fue posible a 3.5 metros o más de las paredes, construcciones u otras estructuras reflectantes distintas al piso, para mediciones exteriores, y a más de 1.5 metros de las ventanas y 1.0 metro o más de las paredes para las mediciones interiores, según lo estipulado en el Título V "Procedimientos de medición" del D.S. N°38/11 MMA. Todas las mediciones fueron realizadas dentro de la propiedad de cada receptor, no a nivel de vía pública ni tampoco por deslinde interior de la propiedad del titular.
Duración de la medición	La duración de la medición en cada Receptor se basó en una integración registrada durante un período de tiempo de 3 minutos (Medición Externa) o 9 minutos (Medición Interna), dependiendo de la ubicación del lugar de medición, a intervalos de un minuto cada una, según se establece en el procedimiento de medición de esta norma
Medición de Ruido de Fondo	Cada medición estuvo sujeta a la diferencia que presentaron los valores registrados cada 5 minutos, hasta que se considerase la lectura como estable (diferencia menor a 2 dB(A) entre cada lectura), de acuerdo con la metodología para medición de ruido de fondo establecida en el D.S. N° 38/11 MMA
Condición de medición Ruido de Fondo	Las actividades de la carnicería se encontraban detenidas durante la medición de Ruido de Fondo

5. REPORTE TÉCNICO D.S. N° 38/11 MMA (RES. EXENTA N° 693, 21 AGO 2015, SMA)

5.1. Ficha de Información de Medición de Ruido: Fuente Emisora de Ruido

FICHA DE INFORMACIÓN DE MEDICIÓN DE RUIDO

IDENTIFICACIÓN DE LA FUENTE EMISORA DE RUIDO			
Nombre o Razón Social	COMERCIALIZADORA DE CARNES PENABLANCA LIMITADA		
RUT	76.695.238-0		
Dirección	Avenida Obispo Valdés Subercaseaux 1421		
Comuna	Valparaíso		
Nombre de Zona de emplazamiento (según IPT vigente)	HM2		
Datum	Wgs84	Huso	19 H
Coordenada Norte	6332038	Coordenada Este	259608

CARACTERIZACIÓN DE LA FUENTE EMISORA DE RUIDO				
Actividad Productiva	<input type="checkbox"/> Industrial	<input type="checkbox"/> Agrícola	<input type="checkbox"/> Extracción	<input type="checkbox"/> Otro
Actividad Comercial	<input type="checkbox"/> Restaurant	<input type="checkbox"/> Taller Mecánico	<input checked="" type="checkbox"/> Local Comercial	<input type="checkbox"/> Otro
Actividad Esparcimiento	<input type="checkbox"/> Discoteca	<input type="checkbox"/> Recinto Deportivo	<input type="checkbox"/> Cultura	<input type="checkbox"/> Otro
Actividad de Servicio	<input type="checkbox"/> Religioso	<input type="checkbox"/> Salud	<input type="checkbox"/> Comunitario	<input type="checkbox"/> Otro
Infraestructura Transporte	<input type="checkbox"/> Terminal	<input type="checkbox"/> Taller de Transporte	<input type="checkbox"/> Estación intermedia	<input type="checkbox"/> Otro
Infraestructura Sanitaria	<input type="checkbox"/> Planta de Tratamiento	<input type="checkbox"/> Relleno Sanitario	<input type="checkbox"/> Instalación de distribución	<input type="checkbox"/> Otro
Infraestructura Energética	<input type="checkbox"/> Generadora	<input type="checkbox"/> Distribución Eléctrica	<input type="checkbox"/> Comunicaciones	<input type="checkbox"/> Otro
Faena Constructiva	<input type="checkbox"/> Construcción	<input type="checkbox"/> Demolición	<input type="checkbox"/> Reparación	<input type="checkbox"/> Otro
Otro (Especificar)				

INSTRUMENTAL DE MEDICIÓN					
Identificación del Sonómetro					
Marca	NTI	Modelo	XL2	N° serie	A2A-12166-E0
Fecha de emisión Certificado de Calibración			05-01-2023		
Número de Certificado de Calibración			SON20220070		
Identificación del Calibrador					
Marca	NTI	Modelo	CAL200	N° serie	13031
Fecha de emisión Certificado de Calibración			05-01-2023		
Número de Certificado de Calibración			CAL20220069		
Ponderación en frecuencia		A	Ponderación temporal		Lento
Verificación de Calibración en Terreno		<input checked="" type="checkbox"/> Sí		<input type="checkbox"/> No	
<i>Se deberá adjuntar Certificado de Calibración Periódica Vigente para ambos instrumentos.</i>					

5.2. Ficha de Georreferenciación de Medición de Ruido

FICHA DE GEORREFERENCIACIÓN DE MEDICIÓN DE RUIDO

 Croquis

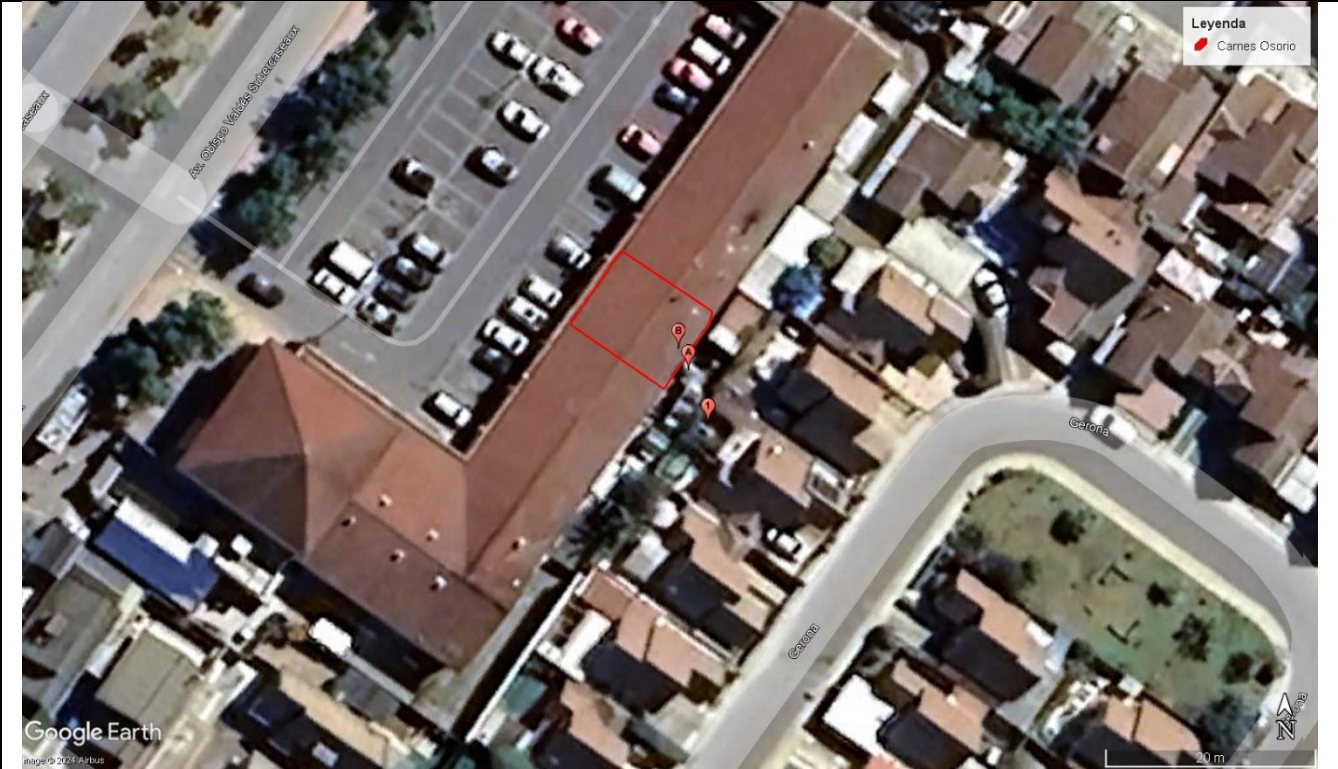
 Imagen Satelital

Origen de la imagen Satelital | Google Earth Pro, 2024

Escala de la imagen Satelital | Ref – 20 m

LEYENDA DE CROQUIS O IMAGEN UTILIZADA

Datum		Wgs84		Huso		19 H	
Fuentes				Receptores			
Símbolo	Nombre	Coordenadas		Símbolo	Nombre	Coordenadas	
A	Equipos de refrigeración	N	6332036	1	Receptor 1	N	6332031
		E	259613			E	259615
B	Equipos de refrigeración	N	6332038				
		E	259612				

Se podrán adjuntar fotografías, considerando como máximo una (1) por fuente y dos (2) por lugar de medición.



5.3. Fichas D.S. N° 38/11 MMA: Receptor 1 – Diurno

FICHA DE INFORMACIÓN DE MEDICIÓN DE RUIDO					
IDENTIFICACIÓN DEL RECEPTOR					
Receptor N°	1 - Diurno				
Calle	Gerona				
Número	131 - Casa 250				
Comuna	Valparaíso (Placilla)				
Datum	WGS84	Huso	19 H		
Coordenada Norte	6332032	Coordenada Este	259619		
Nombre de Zona de emplazamiento (según IPT vigente)	Zona HM2 - Habitacional Mixta 2				
N° de Certificado de Informaciones Previas*					
Zonificación DS N° 38/11 MMA	<input type="checkbox"/> I	<input checked="" type="checkbox"/> II	<input type="checkbox"/> III	<input type="checkbox"/> IV	<input type="checkbox"/> Rural
<i>*Adjuntar Certificado de Informaciones Previas (Si corresponde, según consideraciones de Art. 8°, D.S. N° 38/11 MMA)</i>					
CONDICIONES DE MEDICIÓN					
Fecha medición	07/10/2024				
Hora inicio medición	17:41				
Hora término medición	17:44				
Periodo de medición	<input checked="" type="checkbox"/> 7:00 a 21:00 h	<input type="checkbox"/> 21:00 a 7:00 h			
Lugar de medición	<input type="checkbox"/> Medición Interna	<input checked="" type="checkbox"/> Medición Externa			
Descripción del lugar de medición	Vivienda de dos pisos				
Condiciones de ventana (en caso de medición interna)	<input type="checkbox"/> Ventana Abierta	<input type="checkbox"/> Ventana Cerrada			
Identificación ruido de fondo	Tránsito vehicular esporádico, actividades domésticas vecinas				
Temperatura [°C]	17	Humedad [%]	85	Velocidad de viento [m/s]	1,0
Nombre y firma profesional de terreno o Inspector Ambiental (IA)	Cristian Silva A.				
Institución, Empresa o Entidad Técnica de Fiscalización Ambiental (ETFA)	Sonar Ingeniería Acústica Ltda.				
Nota: <ul style="list-style-type: none">• Se deberá imprimir y completar esta página para cada receptor evaluado.• Se podrán incluir fotografías del punto donde se ubique el sonómetro para la realización de la medición.• Los datos de Temperatura, Humedad Relativa y Velocidad de viento, corresponderá para mediciones realizadas en el exterior.					

FICHA DE MEDICIÓN DE NIVELES DE RUIDO

REGISTRO DE MEDICIÓN DE RUIDO DE FUENTE EMISORA

Identificación Receptor N°	1 - Diurno
<input type="checkbox"/> Medición Interna (tres puntos)	<input checked="" type="checkbox"/> Medición Externa (un punto)

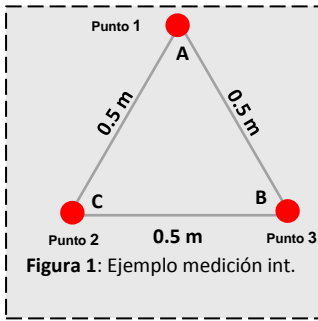

	NPS _{Seq}	NPS _{mín}	NPS _{máx}
Punto 1	46,7	43,7	50,7
	48,4	43,8	52,0
	46,9	43,1	51,9

	NPS _{Seq}	NPS _{mín}	NPS _{máx}
Punto 2			

	NPS _{Seq}	NPS _{mín}	NPS _{máx}
Punto 3			

REGISTRO DE RUIDO DE FONDO

Ruido de Fondo afecta la medición	<input checked="" type="checkbox"/> Sí	<input type="checkbox"/> No
Fecha:	03/09/2024	Hora: 17:15

	5'	10'	15'	20'	25'	30 min.
NPS _{Seq} :	42	42				

Observaciones:

Fuente imperceptible desde el receptor

FICHA DE EVALUACIÓN DE NIVELES DE RUIDO

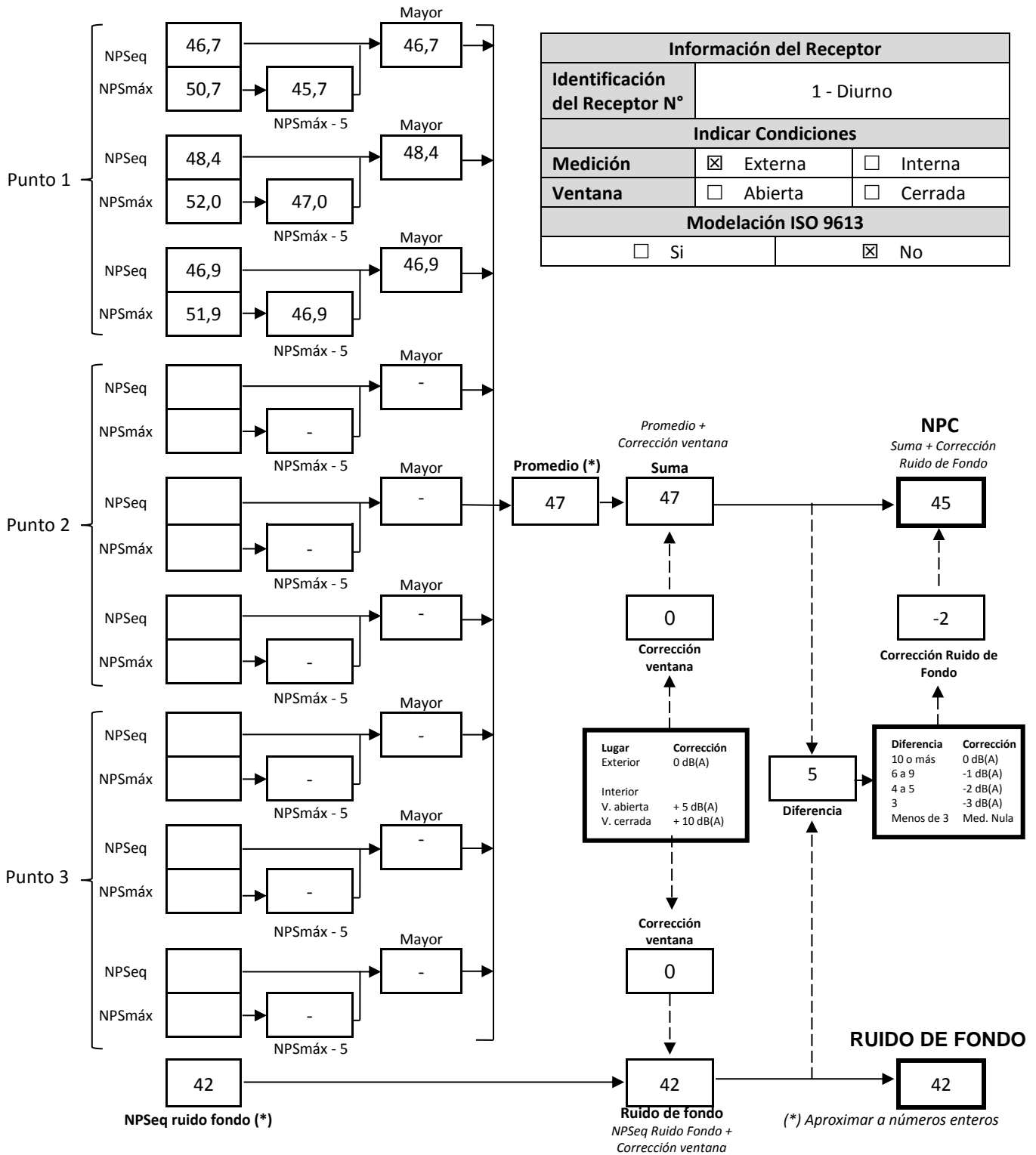

5.4. Fichas D.S. N° 38/11 MMA: Receptor 1 – Nocturno

FICHA DE INFORMACIÓN DE MEDICIÓN DE RUIDO

IDENTIFICACIÓN DEL RECEPTOR

Receptor N°	1 - Nocturno			
Calle	Gerona			
Número	131 - Casa 250			
Comuna	Valparaíso (Placilla)			
Datum	WGS84	Huso	19 H	
Coordenada Norte	6332032	Coordenada Este	259619	
Nombre de Zona de emplazamiento (según IPT vigente)	Zona HM2 - Habitacional Mixta 2			
N° de Certificado de Informaciones Previas*				
Zonificación DS N° 38/11 MMA	<input type="checkbox"/> I	<input checked="" type="checkbox"/> II	<input type="checkbox"/> III	<input type="checkbox"/> IV
				<input type="checkbox"/> Rural
*Adjuntar Certificado de Informaciones Previas (Si corresponde, según consideraciones de Art. 8°, D.S. N° 38/11 MMA)				

CONDICIONES DE MEDICIÓN

Fecha medición	07/10/2024			
Hora inicio medición	23:13			
Hora término medición	23:16			
Periodo de medición	<input type="checkbox"/> 7:00 a 21:00 h	<input checked="" type="checkbox"/> 21:00 a 7:00 h		
Lugar de medición	<input type="checkbox"/> Medición Interna	<input checked="" type="checkbox"/> Medición Externa		
Descripción del lugar de medición	Vivienda de dos pisos			
Condiciones de ventana (en caso de medición interna)	<input type="checkbox"/> Ventana Abierta	<input type="checkbox"/> Ventana Cerrada		
Identificación ruido de fondo	Tránsito vehicular esporádico, actividades domésticas vecinas			
Temperatura [°C]	15	Humedad [%]	87	Velocidad de viento [m/s]
				2,0

Nombre y firma profesional de terreno o Inspector Ambiental (IA)	Cristian Silva A.	
Institución, Empresa o Entidad Técnica de Fiscalización Ambiental (ETFA)	Sonar Ingeniería Acústica Ltda.	

Nota:

- Se deberá imprimir y completar esta página para cada receptor evaluado.
- Se podrán incluir fotografías del punto donde se ubique el sonómetro para la realización de la medición.
- Los datos de Temperatura, Humedad Relativa y Velocidad de viento, corresponderá para mediciones realizadas en el exterior.

FICHA DE MEDICIÓN DE NIVELES DE RUIDO

REGISTRO DE MEDICIÓN DE RUIDO DE FUENTE EMISORA

Identificación Receptor N°	1 - Nocturno
<input type="checkbox"/> Medición Interna (tres puntos)	<input checked="" type="checkbox"/> Medición Externa (un punto)

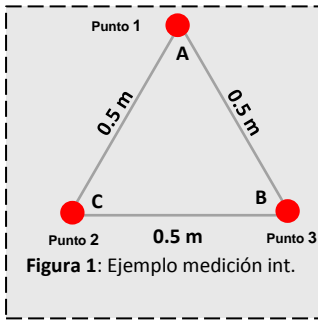

	NPS _{Seq}	NPS _{mín}	NPS _{máx}
Punto 1	40,7	36,0	45,6
	43,2	34,7	54,9
	46,1	34,9	53,5
Punto 2			
Punto 3			

REGISTRO DE RUIDO DE FONDO

Ruido de Fondo afecta la medición	<input checked="" type="checkbox"/> Sí	<input type="checkbox"/> No
Fecha:	03/09/2024	Hora: 22:15

	5'	10'	15'	20'	25'	30 min.
NPS _{Seq} :	41	41				

Observaciones:
Fuente imperceptible desde el receptor

FICHA DE EVALUACIÓN DE NIVELES DE RUIDO

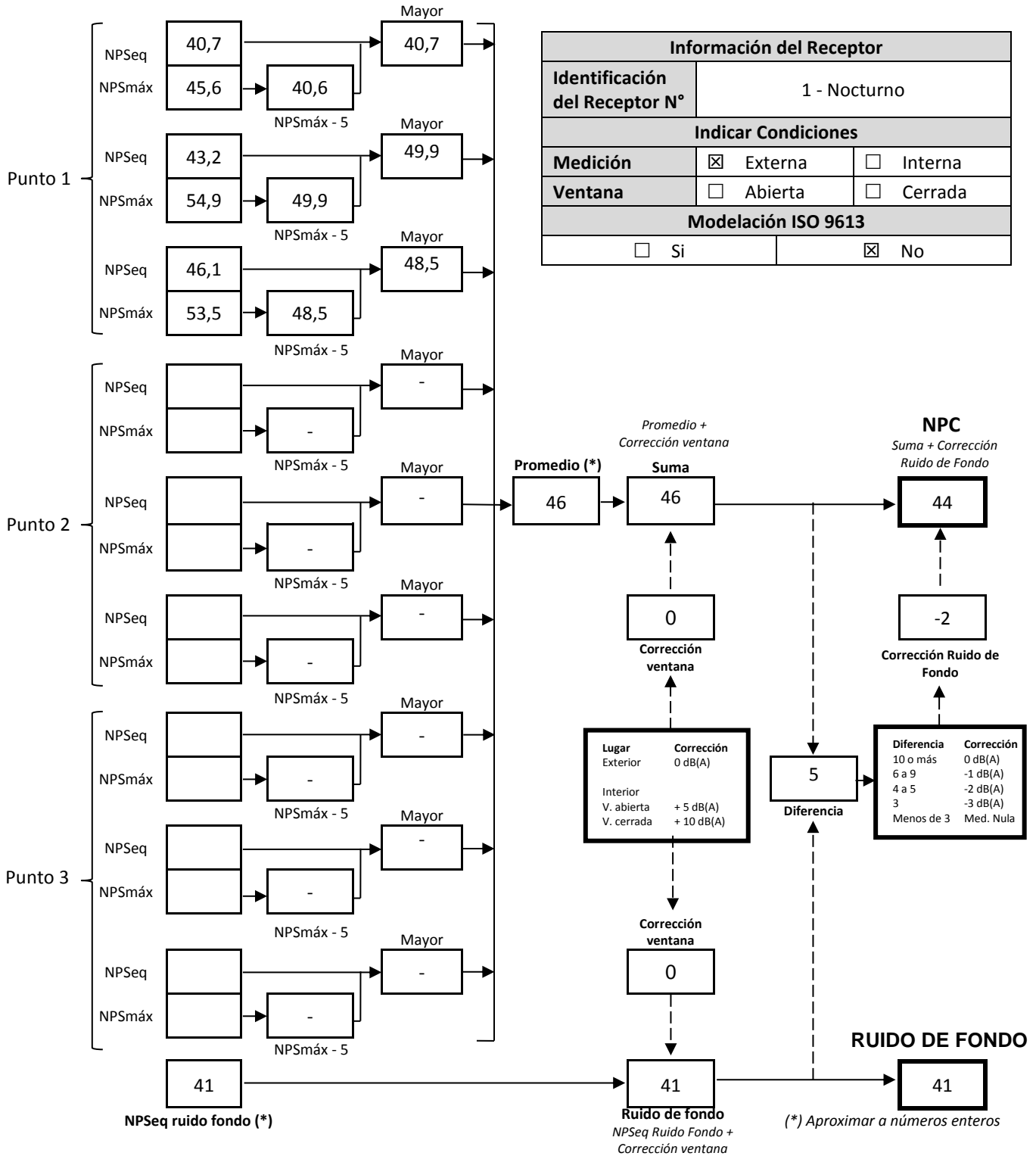

5.5. Ficha de Evaluación de Niveles de Ruido: Tabla de Evaluación

FICHA DE EVALUACIÓN DE NIVELES DE RUIDO

TABLA DE EVALUACIÓN

Receptor N°	NPC [dBA]	Ruido de Fondo [dBA]	Zona DS N°38	Periodo (Diurno/Nocturno)	Límite [dBA]	Estado (Supera/No Supera)
1	45	42	Zona II	Diurno	60	No Supera
1	44	41	Zona II	Nocturno	45	No Supera

OBSERVACIONES

--

ANEXOS

N°	Descripción
1	Certificados de Calibración de Sonómetro y Calibrador
2	Homologación de Zonificación de Receptores
3	Fotografías de Receptores y Fuente Generadora de Ruido
4	Profesionales Participantes de Informe Técnico D.S. N° 38/11 MMA

RESPONSABLE DEL REPORTE (Llenar sólo ETFA)

Fecha del Reporte	
Nombre Representante Legal	
Firma Representante Legal	



Santiago | Valparaíso | Antofagasta
+56 2 2570 9192 | +56 32 314 0605 | +56 55 271 2710
info@sonar.cl
sonar.cl

6. CONCLUSIONES

Los niveles de inmisión medidos producto del ruido generado por las actividades asociadas a COMERCIALIZADORA DE CARNES PENABLANCA LIMITADA, no superan los límites establecidos en la normativa vigente D.S. N° 38/11 MMA en todos los Receptores evaluados.

A raíz de lo expuesto anteriormente no ha sido necesario recomendar implementar medidas de mitigación de ruido para el local en estudio.



Santiago | Valparaíso | Antofagasta
+56 2 2570 9192 | +56 32 314 0605 | +56 55 271 2710
info@sonar.cl
sonar.cl

7. REFERENCIAS

Decreto Supremo N° 38/11 “Norma de emisión de ruidos generados por fuentes que indica”, 12 de junio de 2012, del Ministerio del Medio Ambiente MMA.

Resolución Exenta N° 693 “Aprueba contenido y formatos de las fichas para informe técnico del procedimiento general de determinación del nivel de presión sonora corregido.”, 21 de agosto 2015, Superintendencia del Medio Ambiente SMA.

Resolución Exenta N° 223, del 26 de marzo de 2015, de la Superintendencia del Medio Ambiente: “Dicta instrucciones generales sobre la elaboración del plan de seguimiento de variables ambientales, los informes de seguimiento ambiental y la remisión de información al sistema electrónico de seguimiento ambiental”.

ISO 9613 Part I y II: Acoustics – Attenuation of sound during propagation outdoors.

Resolución Exenta N° 491, del 8 de junio de 2016, de la Superintendencia del Medio Ambiente: “Dicta instrucción de carácter general sobre criterios para homologación de zonas del Decreto Supremo N° 38, de 2011, del Ministerio del Medio Ambiente”.

Resolución Exenta N° 867, del 16 de septiembre de 2016, de la Superintendencia del Medio Ambiente: “Aprueba protocolo técnico para la fiscalización del D.S. MMA 38/2011 y exigencias asociadas al control del ruido en instrumentos de competencia de la SMA”.

8. ANEXOS

8.1. Certificados de Calibración de Sonómetro y Calibrador

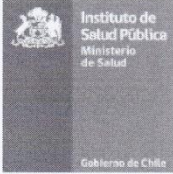

CERTIFICADO DE CALIBRACIÓN

Código: SON20220070
LCA – Laboratorio de Calibración Acústica.

Página 1 de 7 páginas

DATOS DEL SONÓMETRO

FABRICANTE SONÓMETRO : NTI AUDIO

MODELO SONÓMETRO : XL2

NÚMERO SERIE SONÓMETRO : A2A-12166-E0

MARCA MICRÓFONO : NTI Audio

MODELO MICRÓFONO : M2211 (ACO 7052)

NÚMERO SERIE MICRÓFONO : 53273

DATOS DEL CLIENTE

CLIENTE : SONAR INGENIERÍA ACÚSTICA LIMITADA

DIRECCIÓN : AV. PROVIDENCIA N° 1650, OF. 1111, PROVIDENCIA, SANTIAGO, REGIÓN METROPOLITANA

DATOS DE LA CALIBRACIÓN

LUGAR DE CALIBRACIÓN : LABORATORIO DE CALIBRACIÓN ACÚSTICA ISP

FECHA RECEPCIÓN : 28/12/2022

FECHA CALIBRACIÓN : 04/01/2023

FECHA EMISIÓN INFORME : 05/01/2023

Mauricio Sánchez Valenzuela
Encargado Laboratorio de Calibración Acústica

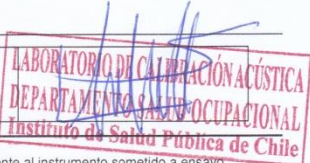

Los resultados se refieren al momento y condiciones en que se realizaron las mediciones, aplicando únicamente al instrumento sometido a ensayo.

Este Informe no podrá ser reproducido parcialmente sin la aprobación por escrito del Laboratorio de Calibración Acústica del Instituto de Salud Pública de Chile, que lo expide.

Laboratorio de Calibración Acústica. Instituto de Salud Pública de Chile
Marathon 1000 – Nuñoa – Santiago – Chile.
Tel.: (56 – 2) 2575 55 61.
www.ispchl.cl

Código: SON20220070

Página 2 de 7 páginas

- CONDICIONES AMBIENTALES DE MEDIDA:**
 T = 21.7 °C P = 94.6 kPa H.R. = 42.8 %
- PROCEDIMIENTO DE CALIBRACIÓN:**
 ME-512.03-001 Calibración de Sonómetros Según Norma Técnica IEC 61672-3:2006 de Sonómetros.
- ESPECIFICACIÓN METROLÓGICA APLICADA:**
 Las tolerancias aplicadas son las establecidas en la Norma IEC 61672-3:2006 de Sonómetros. Dichas tolerancias son las indicadas para un grado de precisión del instrumento Clase 1.
- INCERTIDUMBRE**
 La incertidumbre expandida de medida se ha obtenido multiplicando la incertidumbre típica de medición por el factor de cobertura $k=2$ que, para una distribución normal, corresponde a una probabilidad de cobertura de aproximadamente el 95%.

RESUMEN DE RESULTADOS:

Apartado de la especificación metroológica (Ref. IEC 61672-3:2006)		Resultado
Indicación a la frecuencia de comprobación de la calibración (Apartado 9)		POSITIVO
Ruido intrínseco (Apartado 10)	Micrófono Instalado	N/A
	Dispositivo de entrada eléctrica	NEGATIVO
Ponderación frecuencial con señales acústicas (Apartado 11)	Ponderación frecuencial A	N/A
	Ponderación frecuencial C	POSITIVO
Ponderación frecuencial con señales eléctricas (Apartado 12)	Ponderación frecuencial A	POSITIVO
	Ponderación frecuencial C	POSITIVO
	Ponderación frecuencial lineal	N/A
Ponderaciones temporales y frecuenciales a 1 kHz (Apartado 13)	Ponderación frecuencial Z	POSITIVO
	Ponderaciones frecuenciales	POSITIVO
	Ponderaciones temporales	POSITIVO
Linealidad de nivel en el margen de nivel de referencia (Apartado 14)		POSITIVO
Linealidad de nivel incluyendo el selector de márgenes de nivel (Apartado 15)		POSITIVO
Respuesta a tren de ondas (Apartado 16)	Ponderación temporal Fast	POSITIVO
	Ponderación temporal Slow	POSITIVO
	Nivel promediado en el tiempo	POSITIVO
Nivel de sonido con ponderación C de pico (Apartado 17)		POSITIVO
Indicación de sobrecarga (Apartado 18)		POSITIVO

- Resultado **POSITIVO** significa que el instrumento cumple con la especificación metroológica aplicada.
- Resultado **NEGATIVO** significa que el instrumento no cumple con la especificación metroológica aplicada.
- Resultado **N/A** significa que el ensayo no es aplicable al instrumento.

PATRONES UTILIZADOS EN LA CALIBRACIÓN:

Los patrones utilizados garantizan su trazabilidad a través de Laboratorios nacionales acreditados por el INN o por Laboratorios internacionales acreditados.

INSTRUMENTO	MARCA	MODELO	Nº SERIE	CERTIFICADO DE CALIBRACIÓN	CALIBRADO POR
Generador de funciones	STANDFORD	DS360	88431	20-JG-CA-06800	DTS
Generador Multifrecuencia	BRUEL & KJAER	4226	2692339	20LAC20652F01	LACAINAC
Módulo de presión Barométrica	ALMEMO AHLBORN	FDA612-SA Almemo 2490-2	09040332 H09050234	P01428 D-K-15211-01-00	ENAER
Termohigrómetro	AHLBORN	Almemo 2490 FHA646-E1	H09050234 09070450	H00393	ENAER

Laboratorio de Calibración Acústica. Instituto de Salud Pública de Chile

Marathón 1000 – Nuñoa – Santiago – Chile.

Tel.: (56 – 2) 2575 55 61.

www.ispgh.cl

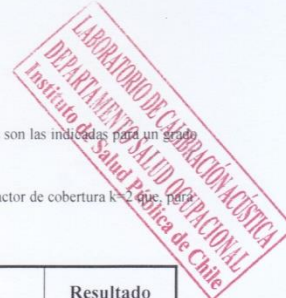

Código: SON20220070

Página 3 de 7 páginas

INDICACIÓN A LA FRECUENCIA DE CALIBRACIÓN

NPA aplicado (dB)	Frecuencia (Hz)	Ponderación Frecuencial (dB)	Corrección (dB)	Ajustado	Nivel Leído (dB)	Nivel Esperado (dB)	Desviación (dB)	U (dB)	Tolerancia positiva (dB)	Tolerancia negativa (dB)
94.01	1000	0	0.1	NO	93.39	93.91	-0.52	0.20	1.1	-1.1
94.01	1000	0	0.1	SI	93.89	93.91	-0.02	0.20	1.1	-1.1

RUIDO INTRÍNSECO

Dispositivo de Entrada Eléctrica

Ponderación Frecuencial	Nivel Leído (dB)	U (dB)	Especificación Fabricante (dB)	
A	14.90	0.058	18.00	
C	18.10	0.058	17.00	ERROR
Z	24.20	0.058	21.00	ERROR

PONDERACIÓN FRECUENCIAL ACÚSTICA

Ponderación Frecuencial C

NPA aplicado (dB)	Frecuencia (Hz)	Ponderación Frecuencial (dB)	Corrección (dB)	Nivel Leído (dB)	Nivel Esperado (dB)	Desviación (dB)	U (dB)	Tolerancia positiva (dB)	Tolerancia negativa (dB)
94.05	63	-0.8	0	93.19	93.23	-0.04	0.23	1.5	-1.5
94.02	125	-0.2	0	93.79	93.80	-0.01	0.23	1.5	-1.5
93.99	250	0	0	93.98	93.97	0.01	0.23	1.4	-1.4
93.98	500	0	0.1	93.98	93.86	0.12	0.23	1.4	-1.4
94.01	1000	0	0.1	93.89	-	-	-	-	-
93.99	2000	-0.2	0.6	93.48	93.17	0.31	0.23	1.6	-1.6
93.93	4000	-0.8	1.7	92.29	91.41	0.88	0.23	1.6	-1.6
94.08	8000	-3	4.2	86.59	86.86	-0.27	0.23	2.1	-3.1
94.11	12500	-6.2	7.3	81.09	80.59	0.50	0.24	3	-6

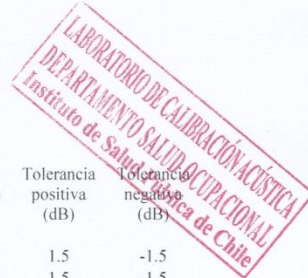

Si a la derecha de la línea aparece la palabra **ERROR** significa que la lectura, expandida por la incertidumbre de la medición, no está dentro de las tolerancias establecidas en la especificación metrológica aplicada. Las unidades de medida dB son referidos a 20 µPa.

Código: SON20220070

Página 4 de 7 páginas

PONDERACIÓN FRECUENCIAL

Ponderación Frecuencial A

NPA aplicado (dB)	Frecuencia (Hz)	Ponderación Frecuencial (dB)	Corrección (eléctrica) (dB)	Nivel Leído (dB)	Nivel Esperado (dB)	Desviación (dB)	U (dB)	Tolerancia positiva (dB)	Tolerancia negativa (dB)
111.20	63	-26.2	0	84.90	85.00	-0.10	0.18	1.5	-1.5
101.10	125	-16.1	0	84.90	85.00	-0.10	0.18	1.5	-1.5
93.60	250	-8.6	0	84.90	85.00	-0.10	0.18	1.4	-1.4
88.20	500	-3.2	0	84.90	85.00	-0.10	0.18	1.4	-1.4
85.00	1000	0	0	85.00	-	-	-	-	-
83.80	2000	1.2	0	85.00	85.00	0.00	0.18	1.6	-1.6
84.00	4000	1	0	84.90	85.00	-0.10	0.18	1.6	-1.6
86.10	8000	-1.1	0	85.00	85.00	0.00	0.18	2.1	-3.1
91.60	16000	-6.6	0	84.90	85.00	-0.10	0.18	3.5	-17

Ponderación Frecuencial C

NPA aplicado (dB)	Frecuencia (Hz)	Ponderación Frecuencial (dB)	Corrección (eléctrica) (dB)	Nivel Leído (dB)	Nivel Esperado (dB)	Desviación (dB)	U (dB)	Tolerancia positiva (dB)	Tolerancia negativa (dB)
85.80	63	-0.8	0	84.90	84.00	0.90	0.18	1.5	-1.5
85.20	125	-0.2	0	85.00	84.00	1.00	0.18	1.5	-1.5
85.00	250	0	0	84.90	84.00	0.90	0.18	1.4	-1.4
85.00	500	0	0	84.00	84.00	0.00	0.18	1.4	-1.4
85.00	1000	0	0	84.00	-	-	-	-	-
85.20	2000	-0.2	0	85.00	84.00	1.00	0.18	1.6	-1.6
85.80	4000	-0.8	0	84.90	84.00	0.90	0.18	1.6	-1.6
88.00	8000	-3	0	85.00	84.00	1.00	0.18	2.1	-3.1
93.50	16000	-8.5	0	84.90	84.00	0.90	0.18	3.5	-17

Ponderación Frecuencial Z

NPA aplicado (dB)	Frecuencia (Hz)	Ponderación Frecuencial (dB)	Corrección (eléctrica) (dB)	Nivel Leído (dB)	Nivel Esperado (dB)	Desviación (dB)	U (dB)	Tolerancia positiva (dB)	Tolerancia negativa (dB)
85.00	63	0	0	84.90	85.00	-0.10	0.18	1.5	-1.5
85.00	125	0	0	84.90	85.00	-0.10	0.18	1.5	-1.5
85.00	250	0	0	84.90	85.00	-0.10	0.18	1.4	-1.4
85.00	500	0	0	85.00	85.00	0.00	0.18	1.4	-1.4
85.00	1000	0	0	85.00	-	-	-	-	-
85.00	2000	0	0	84.90	85.00	-0.10	0.18	1.6	-1.6
85.00	4000	0	0	84.90	85.00	-0.10	0.18	1.6	-1.6
85.00	8000	0	0	85.00	85.00	0.00	0.18	2.1	-3.1
85.00	16000	0	0	85.00	85.00	0.00	0.18	3.5	-17

Si a la derecha de la línea aparece la palabra **ERROR** significa que la lectura, expandida por la incertidumbre de la medición, no está dentro de las tolerancias establecidas en la especificación metrológica aplicada. Las unidades de medida dB son referidos a 20 µPa.

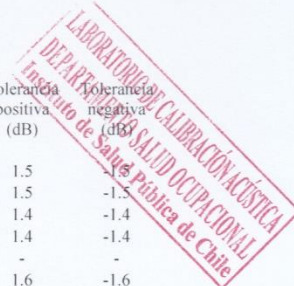

Código: SON20220070

Página 5 de 7 páginas

LINEALIDAD

NPA aplicado (dB)	Frecuencia (Hz)	Nivel Leído (dB)	Nivel Esperado (dB)	Desviación (dB)	U (dB)	Tolerancia positiva (dB)	Tolerancia negativa (dB)
134.10	8000	OVERLOAD	133.00	-	-	1.1	-1.1
133.10	8000	132.00	132.00	0.00	0.14	1.1	-1.1
132.10	8000	131.00	131.00	0.00	0.14	1.1	-1.1
131.10	8000	130.00	130.00	0.00	0.14	1.1	-1.1
130.10	8000	129.00	129.00	0.00	0.14	1.1	-1.1
129.10	8000	128.00	128.00	0.00	0.14	1.1	-1.1
128.10	8000	127.00	127.00	0.00	0.14	1.1	-1.1
127.10	8000	126.00	126.00	0.00	0.14	1.1	-1.1
126.10	8000	125.00	125.00	0.00	0.14	1.1	-1.1
125.10	8000	124.00	124.00	0.00	0.14	1.1	-1.1
120.10	8000	119.00	119.00	0.00	0.14	1.1	-1.1
115.10	8000	114.00	114.00	0.00	0.14	1.1	-1.1
110.10	8000	109.00	109.00	0.00	0.14	1.1	-1.1
105.10	8000	104.00	104.00	0.00	0.14	1.1	-1.1
100.10	8000	99.00	99.00	0.00	0.14	1.1	-1.1
95.10	8000	94.00	-	-	-	-	-
90.10	8000	89.00	89.00	0.00	0.14	1.1	-1.1
85.10	8000	84.00	84.00	0.00	0.14	1.1	-1.1
80.10	8000	79.00	79.00	0.00	0.14	1.1	-1.1
75.10	8000	74.00	74.00	0.00	0.14	1.1	-1.1
70.10	8000	69.00	69.00	0.00	0.14	1.1	-1.1
65.10	8000	64.00	64.00	0.00	0.14	1.1	-1.1
60.10	8000	59.00	59.00	0.00	0.14	1.1	-1.1
55.10	8000	54.00	54.00	0.00	0.14	1.1	-1.1
50.10	8000	49.00	49.00	0.00	0.14	1.1	-1.1
45.10	8000	44.10	44.00	0.10	0.14	1.1	-1.1
40.10	8000	39.20	39.00	0.20	0.14	1.1	-1.1
39.10	8000	38.20	38.00	0.20	0.14	1.1	-1.1
38.10	8000	37.30	37.00	0.30	0.14	1.1	-1.1
37.10	8000	36.30	36.00	0.30	0.14	1.1	-1.1
36.10	8000	35.30	35.00	0.30	0.14	1.1	-1.1
35.10	8000	34.30	34.00	0.30	0.14	1.1	-1.1
34.10	8000	33.30	33.00	0.30	0.14	1.1	-1.1
33.10	8000	32.30	32.00	0.30	0.14	1.1	-1.1
32.10	8000	31.40	31.00	0.40	0.14	1.1	-1.1
31.10	8000	UNDER-RANGE	30.00	-	-	1.1	-1.1

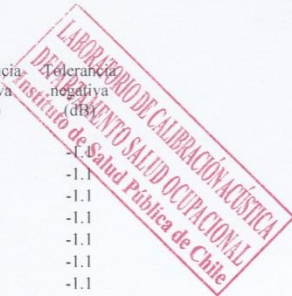

Si a la derecha de la línea aparece la palabra **ERROR** significa que la lectura, expandida por la incertidumbre de la medición, no está dentro de las tolerancias establecidas en la especificación metrológica aplicada. Las unidades de medida dB son referidos a 20 µPa.

Código: SON20220070

Página 6 de 7 páginas

LINEALIDAD SELECTOR MARGENES DE NIVEL

NPA aplicado (dB)	Frecuencia (Hz)	Rango	Rango (dB)	Nivel Leído (dB)	Nivel Esperado (dB)	Desviación (dB)	U (dB)	Tolerancia positiva (dB)	Tolerancia negativa (dB)
94.00	1000	Ref	30 - 130	94.00	-	-	-	-	-
114.00	1000	R1	50 - 150	114.00	114.00	0.00	0.14	1.1	-1.1
145.00	1000	R1	50 - 150	145.00	145.00	0.00	0.14	1.1	-1.1
74.00	1000	R2	10 - 110	74.00	74.00	0.00	0.14	1.1	-1.1
105.00	1000	R2	10 - 110	105.00	105.00	0.00	0.14	1.1	-1.1

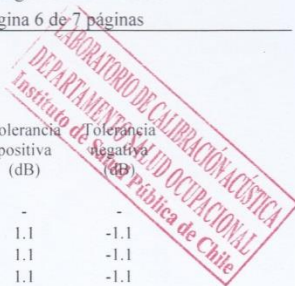

DIFERENCIA DE INDICACIÓN

Ponderaciones Temporales

NPA aplicado (dB)	Frecuencia (Hz)	Ponderación Temporal	Nivel Leído (dB)	Nivel Esperado (dB)	Desviación (dB)	U (dB)	Tolerancia positiva (dB)	Tolerancia negativa (dB)
94.00	1000	NPS Fast	94.00	-	-	-	-	-
94.00	1000	NPS Slow	94.00	94.00	0.00	0.082	0.3	-0.3
94.00	1000	Leq	94.00	94.00	0.00	0.082	0.3	-0.3

Ponderaciones Frecuenciales

NPA aplicado (dB)	Frecuencia (Hz)	Ponderación Frecuencial	Nivel Leído (dB)	Nivel Esperado (dB)	Desviación (dB)	U (dB)	Tolerancia positiva (dB)	Tolerancia negativa (dB)
94.00	1000	A	94.00	-	-	-	-	-
94.00	1000	C	94.00	94.00	0.00	0.082	0.4	-0.4
94.00	1000	Z	94.00	94.00	0.00	0.082	0.4	-0.4

Si a la derecha de la línea aparece la palabra **ERROR** significa que la lectura, expandida por la incertidumbre de la medición, no está dentro de las tolerancias establecidas en la especificación metroológica aplicada. Las unidades de medida dB son referidos a 20 µPa.

Código: SON20220070

Página 7 de 7 páginas

RESPUESTA A TREN DE ONDAS

Ponderación temporal Fast

NPA aplicado (dB)	Frecuencia (Hz)	Duración (ms)	t_exp (s)	Nivel Leído (dB)	Nivel Esperado (dB)	Desviación (dB)	U (dB)	Tolerancia positiva (dB)	Tolerancia negativa (dB)
126.00	4000.00	-	-	126.90	-	-	-	-	-
126.00	4000.00	200	0.125	125.90	125.92	-0.02	0.082	0.8	-0.8
126.00	4000.00	2	0.125	108.90	108.91	-0.01	0.082	1.3	-1.8
126.00	4000.00	0.25	0.125	99.80	99.91	-0.11	0.082	1.3	-3.3

Ponderación temporal Slow

NPA aplicado (dB)	Frecuencia (Hz)	Duración (ms)	t_exp (s)	Nivel Leído (dB)	Nivel Esperado (dB)	Desviación (dB)	U (dB)	Tolerancia positiva (dB)	Tolerancia negativa (dB)
126.00	4000.00	-	-	126.90	-	-	-	-	-
126.00	4000.00	200	1	119.50	119.48	0.02	0.082	0.8	-0.8
126.00	4000.00	2	1	99.90	99.91	-0.01	0.082	1.3	-3.3

Nivel promediado en el tiempo

NPA aplicado (dB)	Frecuencia (Hz)	Duración (ms)	Nivel Leído (dB)	Nivel Esperado (dB)	Desviación (dB)	U (dB)	Tolerancia positiva (dB)	Tolerancia negativa (dB)
126.00	4000.00	-	126.90	-	-	-	-	-
126.00	4000.00	200	119.92	119.91	0.01	0.082	0.8	-0.8
126.00	4000.00	2	99.89	99.91	-0.02	0.082	1.3	-1.8
126.00	4000.00	0.25	90.79	90.88	-0.09	0.082	1.3	-3.3

NIVEL DE SONIDO CON PONDERACIÓN C DE PICO

NPA aplicado (dB)	Frecuencia (Hz)	Número de Ciclos	L _{peak-Lc}	Nivel Leído (dB)	Nivel Esperado (dB)	Desviación (dB)	U (dB)	Tolerancia positiva (dB)	Tolerancia negativa (dB)
130.00	8000	-	-	126.90	-	-	-	-	-
127.00	500	-	-	127.00	-	-	-	-	-
130.00	8000	Uno	3.4	130.20	130.30	-0.10	0.082	2.4	-2.4
127.00	500	Semiciclo positivo	2.4	129.20	129.40	-0.20	0.082	1.4	-1.4
127.00	500	Semiciclo negativo	2.4	129.20	129.40	-0.20	0.082	1.4	-1.4

INDICACIÓN DE SOBRECARGA

Margen Superior (dB)	Frecuencia (Hz)	Señal de Entrada	Nivel Sobrecarga (dB)	Nivel Esperado (dB)	Desviación (dB)	U (dB)	Tolerancia positiva (dB)	Tolerancia negativa (dB)
150	4000	Semiciclo positivo	147.80	-	-	-	-	-
150	4000	Semiciclo negativo	147.70	147.80	-0.10	0.14	1.8	-1.8

Si a la derecha de la línea aparece la palabra **ERROR** significa que la lectura, expandida por la incertidumbre de la medición, no está dentro de las tolerancias establecidas en la especificación metrológica aplicada. Las unidades de medida dB son referidos a 20 µPa.



CERTIFICADO DE CALIBRACIÓN

Código: CAL20220069
LCA – Laboratorio de Calibración Acústica.

Página 1 de 1 páginas (más un anexo de 2 hojas)

DATOS DEL CALIBRADOR

FABRICANTE CALIBRADOR : NTI AUDIO (LARSON DAVIS)
MODELO : CAL200
NÚMERO DE SERIE : 13031

DATOS DEL CLIENTE

CLIENTE : SONAR INGENIERÍA ACÚSTICA LIMITADA
DIRECCIÓN : AV. PROVIDENCIA N° 1650, OF. 1111, PROVIDENCIA, SANTIAGO,
REGIÓN METROPOLITANA

DATOS DE LA CALIBRACIÓN

LUGAR DE CALIBRACIÓN : LABORATORIO DE CALIBRACIÓN ACÚSTICA ISP
FECHA RECEPCIÓN : 28/12/2022
FECHA CALIBRACIÓN : 04/01/2023
FECHA EMISIÓN INFORME : 05/01/2023

Mauricio Sánchez Valenzuela
Encargado Laboratorio de Calibración Acústica



Los resultados se refieren al momento y condiciones en que se realizaron las mediciones, aplicando únicamente al instrumento sometido a ensayo.

Este Informe no podrá ser reproducido parcialmente sin la aprobación por escrito del Laboratorio de Calibración Acústica del Instituto de Salud Pública de Chile, que lo expide.

Laboratorio de Calibración Acústica. Instituto de Salud Pública de Chile
Marathon 1000 – Ñuñoa – Santiago – Chile. -
Tel.: (56 – 2) 2575 55 61.
www.ispgh.cl



Anexo Certificado de Calibración
 Código: CAL20220069
 Página 1 de 2 páginas

▪ **CONDICIONES AMBIENTALES DE MEDIDA:**

T = 21.7 °C P = 94.6 kPa H.R. = 42.8 %

▪ **PROCEDIMIENTO DE CALIBRACIÓN:**

ME 512 03 002 Calibración de Calibradores Acústicos Según Norma Técnica UNE-EN 60942:2005

▪ **ESPECIFICACIÓN METROLÓGICA APLICADA:**

Las tolerancias aplicadas son las establecidas en el Anexo B de la norma UNE-EN 60942:2005 de Calibradores Acústicos. Dichas tolerancias son las establecidas para un grado de precisión del instrumento CLASE 1.

▪ **INCERTIDUMBRE:**

La incertidumbre expandida de medida se ha obtenido multiplicando la incertidumbre típica de medición por el factor de cobertura k=2 que, para una distribución normal, corresponde a una probabilidad de cobertura de aproximadamente el 95%.

▪ **RESUMEN DE RESULTADOS:**

Apartados de la especificación metrológica Norma UNE-EN 60942:2005	Prueba	Resultado
Niveles de presión acústica (Apartados 5.2.2 y 5.2.3 – Tabla 1)	Valor nominal	POSITIVO
	Estabilidad	POSITIVO
Distorsión total (Apartado 5.5 – Tabla 6)		POSITIVO
Frecuencia (Apartado 5.3.2 – Tabla 3)	Valor nominal	POSITIVO

- Resultado **POSITIVO** significa que el instrumento cumple con la especificación metrológica aplicada.
- Resultado **NEGATIVO** significa que el instrumento no cumple con la especificación metrológica aplicada.
- Resultado **N/A** significa que el ensayo no es aplicable al instrumento.

▪ **PATRONES UTILIZADOS EN LA CALIBRACIÓN**

Los patrones utilizados garantizan su trazabilidad a través de laboratorios nacionales acreditados por el INN o por laboratorios internacionales acreditados.

INSTRUMENTO	MARCA	MODELO	Nº SERIE	CERTIFICADO DE CALIBRACIÓN	CALIBRADO POR
Generador de funciones	STANDFORD	DS360	88431	20-JG-CA-06800	DTS
Multímetro Digital	KEITHLEY	2015-P	1247199	00294 LCPN ME 2021-04	UNIVERSIDAD DE CONCEPCIÓN
Módulo de presión Barométrica	ALMEMO AHLBORN	FDA612-SA Almemo 2490-2	9040332 H09050234	P01428 D-K-15211-01-00	ENAER
Termohigrómetro	AHLBORN	Almemo 2490 FH A646-E1	H09050234 09070450	H00393	ENAER
Micrófono Patrón	BRUEL & KJAER	4192	2686091	CDK2100129	BRÜEL&KJAER

Laboratorio de Calibración Acústica. Instituto de Salud Pública de Chile
 Marathón 1000 – Nuñoa – Santiago – Chile.
 Tel.: (56 – 2) 2575 55 61.
www.ispchi.cl

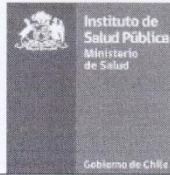

Anexo Certificado de Calibración
 Código: CAL20220069
 Página 2 de 2 páginas

NIVEL DE PRESIÓN SONORA

Valor nominal del NPS

NPS (dB)	Frecuencia (Hz)	Nivel Leído (dB)	Desviación (dB)	Tolerancia Positiva (dB)	Tolerancia Negativa (dB)	Incertidumbre (dB)
94.00	1000.00	94.22	0.22	0.40	-0.40	± 0.14
114.00	1000.00	114.23	0.23	0.40	-0.40	± 0.14

Estabilidad del NPS

NPS (dB)	Frecuencia (Hz)	Nivel Leído (dB)	Nivel Esperado (dB)	Desviación (dB)	Tolerancia (dB)	Incertidumbre (dB)
94.00	1000.00	0.02	0.00	0.02	0.10	± 0.0058
114.00	1000.00	0.00	0.00	0.00	0.10	± 0.0058

DISTORSIÓN

NPS (dB)	Frecuencia (Hz)	Distorsión Leída (%)	Distorsión Esperada (%)	Desviación (%)	Tolerancia (%)	Incertidumbre (%)
94.00	1000.00	0.258	0.000	0.258	3.000	± 0.071
114.00	1000.00	0.381	0.000	0.381	3.000	± 0.10

FRECUENCIA

Valor nominal de la Frecuencia

NPS (dB)	Frecuencia (Hz)	Frecuencia Exacta (Hz)	Frecuencia Leída (Hz)	Desviación (Hz)	Tolerancia Positiva (Hz)	Tolerancia Negativa (Hz)	Incertidumbre (Hz)
94.00	1000.00	1000.00	1000.24	0.24	10.00	-10.00	± 0.50
114.00	1000.00	1000.00	1000.23	0.23	10.00	-10.00	± 0.50

Si a la izquierda de la línea aparece la palabra **ERROR** significa que la lectura, expandida por la incertidumbre de la medición, no está dentro de las tolerancias establecidas en la especificación metroológica aplicada. Las unidades de medida dB son referidos a 20 µPa.

8.2. Homologación de Zonificación de Receptores

El Decreto Supremo N° 38/11 del Ministerio del Medio Ambiente en el Título IV Artículo 7° y 9° establece los Niveles Máximos Permisibles de Presión Sonora Corregidos, de acuerdo con el Tipo de Zona, como muestra la siguiente tabla.

Tabla 3: Niveles Máximos Permisibles de Presión Sonora Corregidos (NPC en dB(A) Lento), según Decreto Supremo N° 38/11 MMA.

Tipo de Zona	Definición	Combinaciones de Usos de Suelo (Resolución Exenta N° 491, 8/JUN/2016 SMA)			Niveles Máximos Permisibles de NPC en dB(A) Lento	
		R: Residencial Eq: Equipamiento AP: Actividades Productivas	Inf: Infraestructura AV: Área Verde EP: Espacio Público		Periodo Diurno 7:00 a 21:00	Periodo Nocturno 21:00 a 7:00
Zona I	Aquella zona definida en el Instrumento de Planificación Territorial respectivo y ubicada dentro del límite urbano, que permite exclusivamente uso de suelo Residencial o bien este uso de suelo y alguno de los siguientes usos de suelo: Espacio Público y/o Área Verde.	· R · R+EP+AV · R+EP	· R+AV · EP+AV	· EP · AV	55	45
Zona II	Aquella zona definida en el Instrumento de Planificación Territorial respectivo y ubicada dentro del límite urbano, que permite además de los usos de suelo de la Zona I, Equipamiento de cualquier escala	· R+Eq · R+Eq+EP+AV · R+Eq+EP	· R+Eq+AV · Eq · Eq+EP+AV	· Eq+EP · Eq+AV	60	45
Zona III	Aquella zona definida en el Instrumento de Planificación Territorial respectivo y ubicada dentro del límite urbano, que permite además de los usos de suelo de la Zona II, Actividades Productivas y/o de Infraestructura	· R+Eq+AP · R+Eq+EP+AV+AP · R+Eq+EP+AP · R+Eq+AV+AP · Eq+AP · Eq+EP+AV+AP · Eq+EP+AP · Eq+AV+AP	· R+Eq+Inf · R+Eq+EP+AV+Inf · R+Eq+EP+Inf · R+Eq+AV+Inf · Eq+Inf · Eq+EP+AV+Inf · Eq+EP+Inf · Eq+AV+Inf	· E+Eq+AP+Inf · R+Eq+EP+AV+AP+Inf · R+Eq+EP+AP+Inf · R+Eq+AV+AP+Inf · Eq+AP+Inf · Eq+EP+AV+AP+Inf · Eq+EP+AP+Inf · Eq+AV+AP+Inf	65	50
Zona IV	Aquella zona definida en el instrumento de Planificación Territorial respectivo y ubicada dentro del límite urbano, que permite sólo usos de suelo de Actividades Productivas y/o de Infraestructura	· AP · AP+EP · AP+EP+AV · Inf · Inf+EP · Inf+EP+AV	· AP+Inf · AP+Inf+EP · AP+Inf+EP+AV		70	70
Zona Rural	Aquella ubicada al exterior del límite urbano establecido en el Instrumento de Planificación Territorial respectivo				El menor entre: i) Nivel de Ruido de Fondo + 10 dB(A) ii) NPC para Zona III	

Fuente: D.S. N° 38/11 MMA

Para este caso, según el Instrumento de Planificación Territorial vigente de la comuna de Valparaíso, el emplazamiento de los receptores medidos son los detallados en la siguiente tabla, junto con la respectiva homologación de acuerdo al D.S. N° 38/11 MMA.

Tabla 4: Homologación de Zonificación de Receptores y determinación de los límites máximos permitidos para cada Receptor.

Receptor N°	Zona de Uso de Suelo IPT Valparaíso	Homologación Zona D.S. 38/11 MMA	Niveles Máximos Permisibles de NPC en dB(A) Lento, D.S. N° 38/11, del MMA	
			Periodo diurno	Periodo nocturno
1	HM2	Zona II	60	45

Fuente: Sonar Ingeniería Ltda.

Ilustración 1: Plano de uso de suelo indicando ubicación de los Receptores, IPT Valparaíso.



Ilustración 2: Extracto de la descripción del uso de suelo correspondiente al Instrumento de Planificación Territorial vigente en la comuna de Valparaíso.

HM2: Habitacional, Mixta 2	
Normas de Uso de Suelo	
Usos de suelo permitidos:	Escalas
<ul style="list-style-type: none"> • Vivienda 	—
<ul style="list-style-type: none"> • Equipamiento Salud • Equipamiento Educación • Equipamiento Seguridad • Equipamiento Culto • Equipamiento Cultura • Equipamiento Organización Comunitaria • Equipamiento Servicios Públicos • Equipamiento Deportes • Equipamiento Áreas Verdes 	Vecinal, Comunal y Regional Vecinal, Comunal y Regional Vecinal Vecinal, Comunal y Regional Vecinal, Comunal y Regional Vecinal Vecinal, Comunal y Regional Vecinal, Comunal y Regional Vecinal, Comunal y Regional
<ul style="list-style-type: none"> • Equipamiento Esparcimiento y Turismo (Cabarets, Pubs, Discotecas, y similares sólo se permitirán si son parte integral de un proyecto hotelero, comercial o turístico-recreativo) • Equipamiento Comercio Minorista • Servicios Artesanales 	Vecinal, Comunal y Regional Vecinal, Comunal y Regional Vecinal, Comunal y Regional
<ul style="list-style-type: none"> • Equipamiento Servicios Profesionales y Empresariales 	Vecinal, Comunal y Regional
<ul style="list-style-type: none"> • Transporte • Infraestructura de servicios 	Vecinal, Comunal Vecinal, Comunal y Regional
Usos Prohibidos:	
<ul style="list-style-type: none"> • Todos los no indicados anteriormente. 	

8.3. Fotografías de Receptores y Fuente Generadora de Ruido

Receptor N° 1

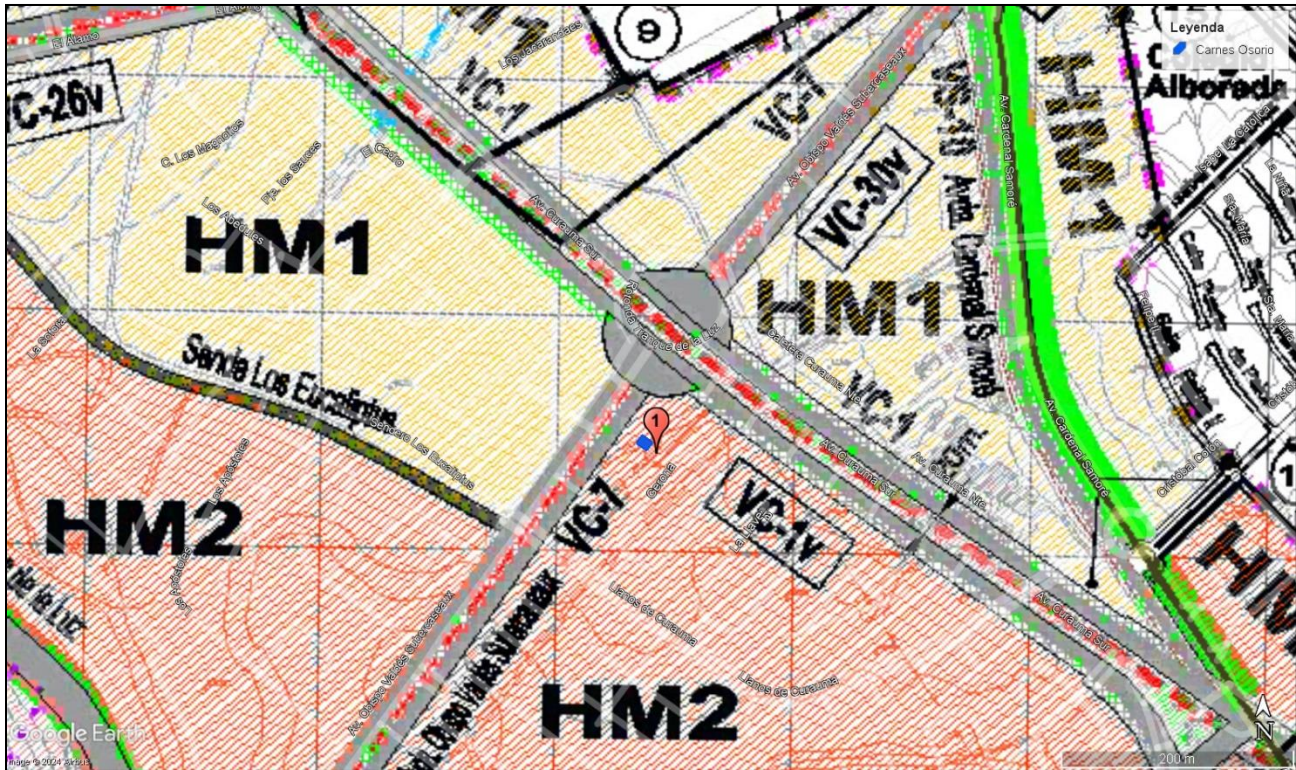

Fuente A

Fuente B

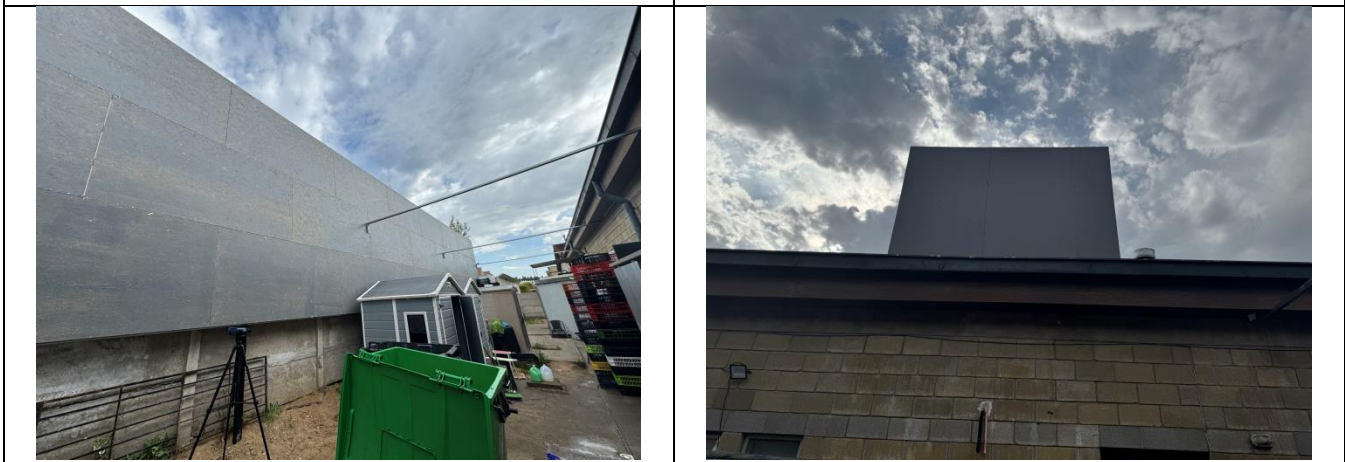



8.3.1. Caracterización de Fuente de Ruido

Tabla 5: Caracterización de fuentes.

Fuente	Distancia de medición metros	Descripción	Niveles de presión sonora, por bandas de octava (Hz).								Nivel de presión sonora, dB(A)
			63	125	250	500	1000	2000	4000	8000	
A	3	Registro referencial equipos de refrigeración	63	50	52	46	44	40	46	40	51
B	4	Registro referencial equipos de refrigeración	49	53	51	46	44	37	36	32	49

8.4. Profesionales Participantes de Informe Técnico D.S. N° 38/11 MMA

Nombre	Iniciales	Cargo	Participación
 Luis Meza I.	LMI	Jefe de Proyectos	Revisión informe
 Alejandro Chacana M.	ACM	Ingeniero de Proyectos	Elaboración informe
 Cristian Silva A.	CSA	Ingeniero de Proyectos	Medición en terreno
Razón Social: Sonar Ingeniería Acústica Limitada RUT: 76.132.079-3 Dirección: Av. Providencia N° 1650, Oficina 1111, Providencia Giro: Asesorías en Ingeniería Acústica Teléfono: +56 2 2570 9192 Correo electrónico: info@sonar.cl			SONAR INGENIERIA ACUSTICA LTDA. RUT.: 76.132.079 - 3

Certificado de Movimiento

Nombre COMUNIDAD CENTRO COMERCIAL PORTAL MAYOR DE CURAUMA

Dirección AV OBISPO VALDES 1421 CURAUMA Comuna VALPARAISO
PLACILLA

RUT 53299616-3 **Formulario** 110 **Folio** 1728908094 **Cuenta** 995221675 **Fecha Cuenta** 14/10/2024

Tipo Movimiento	Nro. Movimiento	Fecha Movimiento	Comuna	Moneda	Monto
Pago	1397461196	22/10/2024	13101	Pesos (\$)	878.605

Cod Descripción	Valor	Cod Descripción	Valor
1 APELLIDO PATER.	COMUNIDAD CENTRO COMERCIAL PORTAL MAYOR DE CURAUMA	3 Rut/Rol	532996163
6 NOMBRE CALLE	AV OBISPO VALDES 1421 CURAUMA PLACILLA	7 Folio	1728908094
8 COMUNA	VALPARAISO	15 Fecha de Vencimiento	20241030
24 NUMER. RESOLUCIÓN	1781	25 F. RESOLUCIÓN	20240930
30 REC.INTERP.	No.	70 TIPO MONEDA	UTA
75 CANTIDAD UM	1,10	76 VALOR U.M EMISIÓN	798732,00
77 VALOR U.M. PAGO	798732,00	91 Total Plazo	878605
215 FECHA EMISIÓN	20241014	289 MULTAS SMA	878605
515 FECHA NOTIFICACION	20241009	9018 TIPO CONDONACION	PAGO_FOLIO
9926 ID. TRX	2024102236356307	9936 LOTE RECA	5136169
9939 FECHA INYECCIÓN A LA CUT	20241022	9941 FECHA DE LA TRANSACCIÓN	20241022
9962 CANAL	PORTAL	9963 TIPO DE REGISTRO	TGR_LINEA
9924 IDENTIFICADOR AR. [CODIGO DE B	10229322546424103011 017816	9933 RUT IRA	97006000-6
9937 FOLIO F01	9016410220		

Fecha de Emisión del Certificado: 22-10-2024 11:39:54

IMPORTANTE

DOCUMENTO NO VALIDO PARA PAGAR EN INSTITUCIONES RECAUDADORAS



3202429683642411

Imprimir